

Universal - Schiedsrichterstuhl

- 1.) Ablage (Pos. 3) mit der schmalen Seite innerhalb der Stütze (Pos. 2) anschrauben.
- 2.) Gegenüberliegendes Ende der Ablage (Pos. 3) an der Leiter (Pos. 1) anschrauben.
- 3.) Gummiringe auf Sitzaufnahme positionieren. Sitz (Pos.6) aufstecken.
- 4.) Schreibbrett (Pos.7) mit Schellen (Pos.17) an Armlehne befestigen.

Pos.	Stk.	Benennung	Abmessung	DIN/Z.Nr	Artikel- Nr
1	1	Stufenleiter		Z6412	.0051586
2	1	Stütze		Z6423	.0051587
3	1	Ablage		Z6427	.0051591
4					
5	1	Sitzhalter		Z3709	.0050661
6	1	Sitz			
7	1	Schreibbrett			
8					
9	2	Schraube	M 6 x 20	DIN 603	.006016 (Beutel)
10					
11	2	Schraube	M 6 x 30	DIN 931	.006284 (Beutel)
12	4	Schraube	M 6 x 40	DIN 931	.006288 (Beutel)
13	4	Schraube	M 6 x 35	DIN 931	.006286 (Beutel)
14	12	Mutter	M 6	DIN 985	.006714 (Beutel)
15					
16	2	Leiterfuß	grau		.007835 (Beutel)
17	2	Schelle		DIN 1596	.007312 (Beutel)
18	1	Poly - Beutel	200 x 300		.009210 (Beutel)
19					
20					
21					
22	1	Aufbauanleitung			.0095543 (Beutel)

Bankverbindungen:
 Kreissparkasse Böblingen (BLZ 603 501 30) 3 011 883
 LB-BW Stuttgart (BLZ 600 501 01) 1 110 559
 Volksbank Schönbuch eG (BLZ 603 628 04) 9999 000
 Postbank Stuttgart (BLZ 600 100 70) 144 667-708

HRB 1623 Böblingen
 Sitz der Gesellschaft Schönaich
 Geschäftsführender Gesellschafter Thomas M. Dill

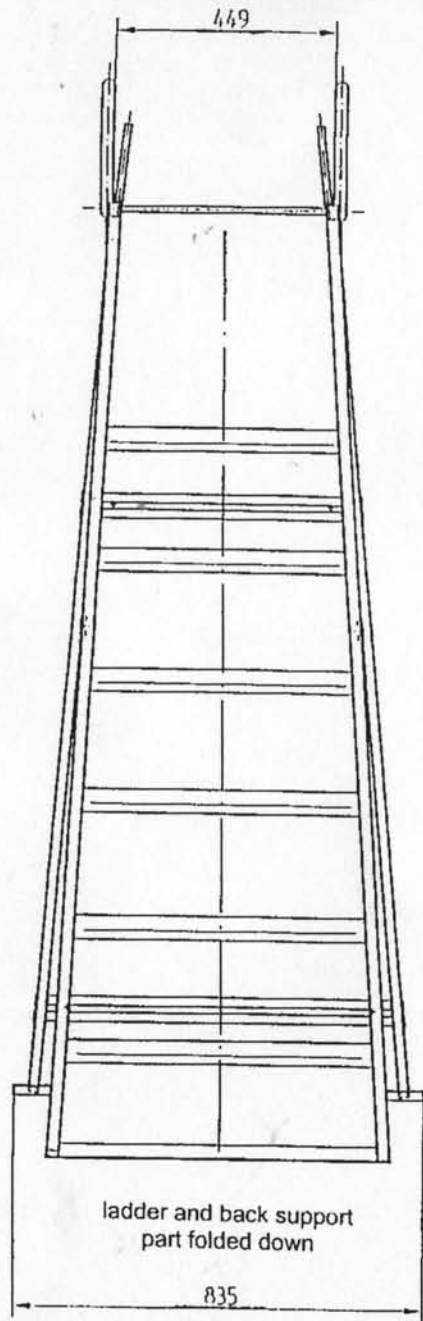

ladder and back support
part folded down

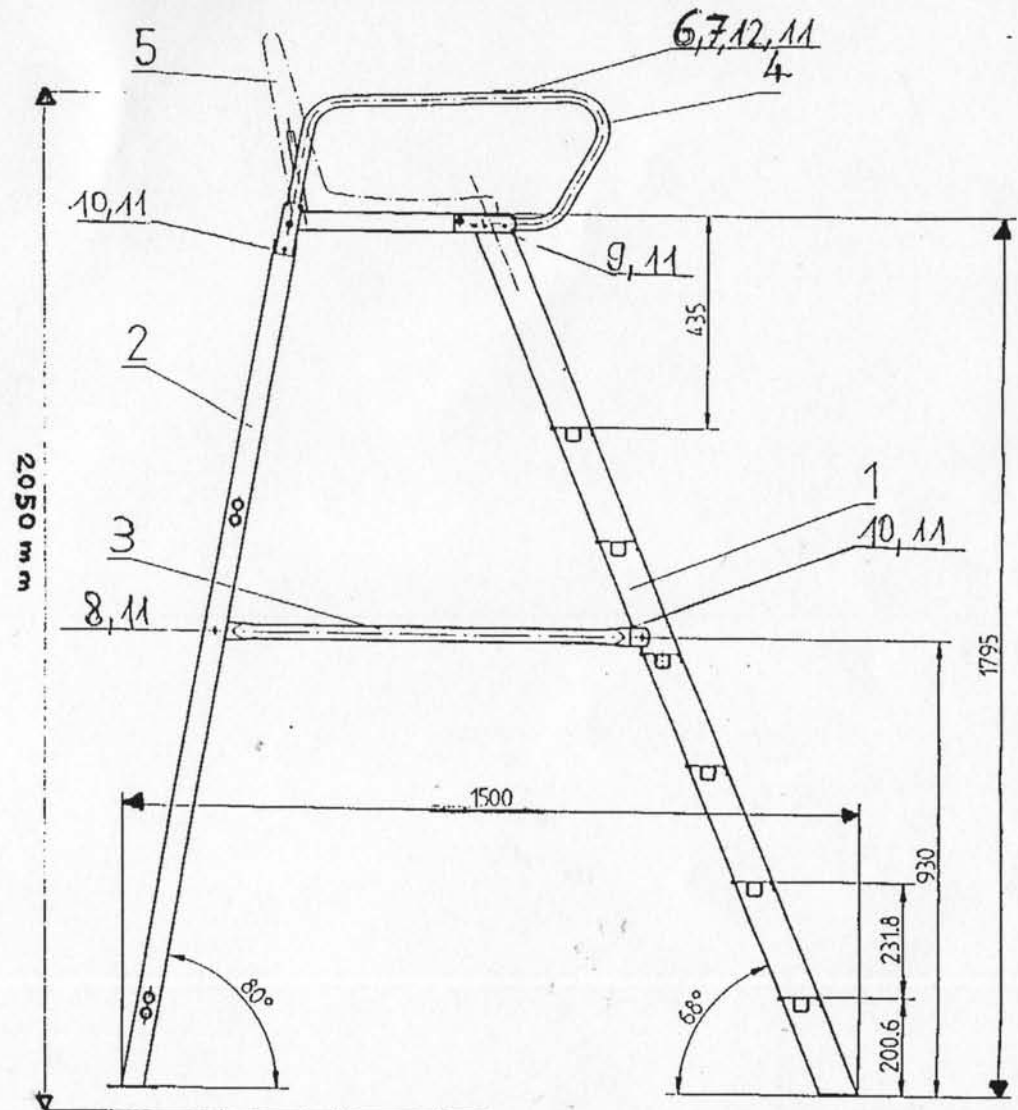

Maßstab 1:10 NR.-Nr. 44045

Universal Sport
Sportgeräte Herstellungs- und Vertriebs GmbH
Porschestr. 1
71101 Schönaich
Telefon (0 70 31) 75 33 - 0
Telefax (0 70 31) 75 33 - 33

Art.- Nr.: 40770, 40780

universal
sport products

1 2 3 4

A

B

C

D

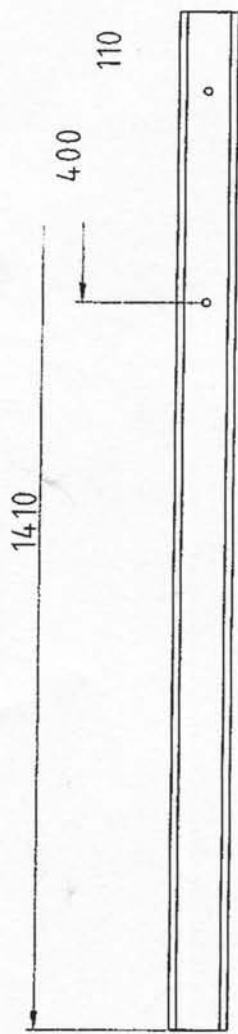

Ø11.2



R10

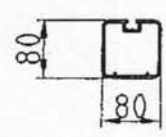

Diese Unterlage, unser geistiges Eigentum, darf weder kopiert noch dritten Personen mitgeteilt werden b.z.w. anderweitig mißbräuchlich benutzt werden. §§ 15.38 Lit.-Urh. Gesetz - §§ 823.826 BGB - 18.19 Urh. Wettbew. Gesetz.

Allgemein - toleranz
DIN ISO 2768 - m

Oberfläche

Maßstab 1:10

Position 2 Menge -

Al.-Profil gem. Zeichnung.-Nr.: 40430-001 -

	Datum	Name		
Bearb.	11.01.99	K. Döinghaus		
Gepr.				
Norm				
Zust.	Änderung	Datum	Name	EDV Nr.



Tennispfosten 80 x 80
Al.-Profil für Blindpfosten

40430-003

Blatt
4
81

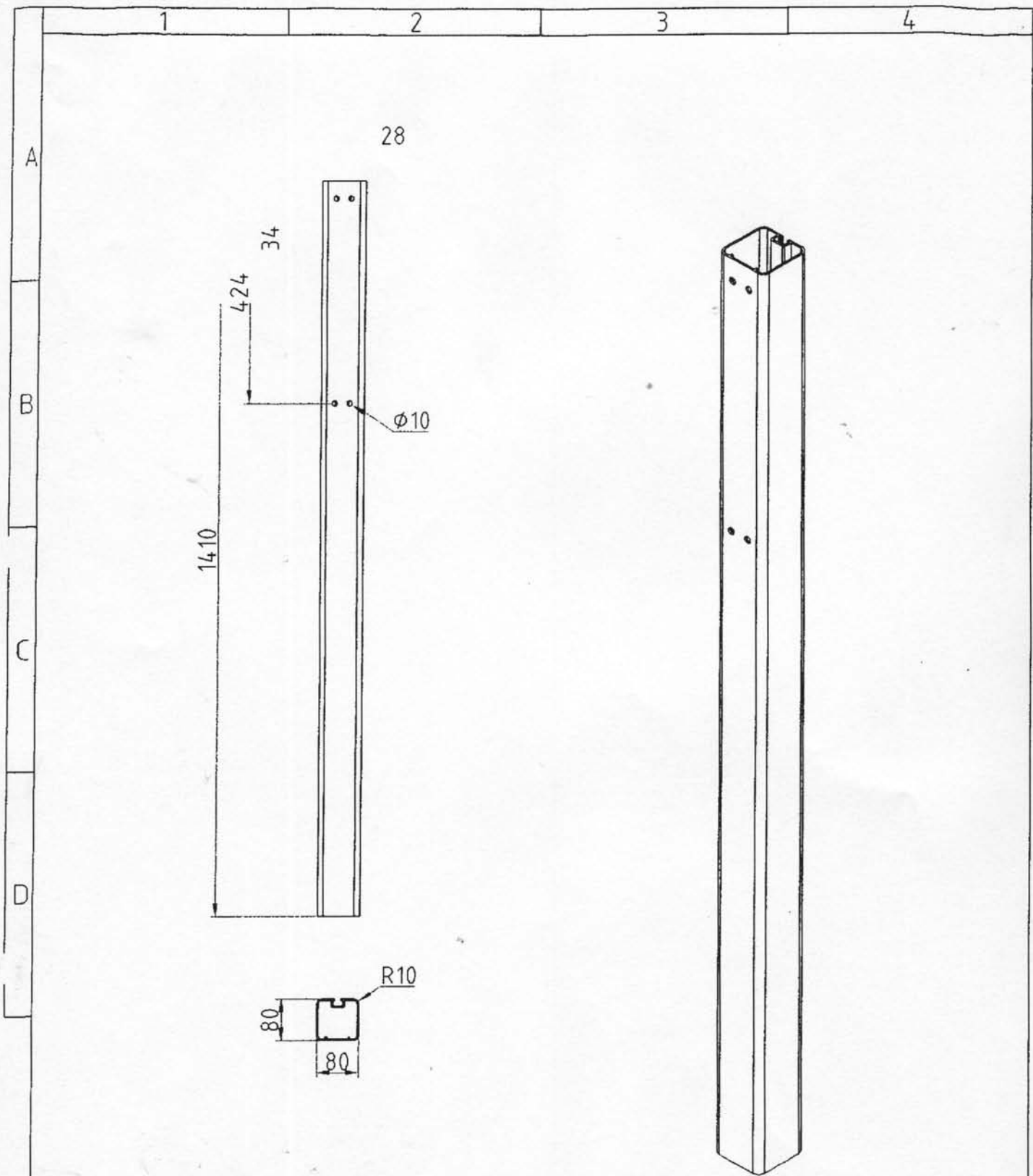

Diese Unterlage, unser geistiges Eigentum, darf weder kopiert noch dritten Personen mitgeteilt werden b.z.w. anderweitig mißbräuchlich benutzt werden. §§ 15.38 Lit.-Urh. Gesetz - §§ 823.826 BGB - 18.19 Unt. Wettbew. Gesetz.				Allgemein - toleranz DIN ISO 2768 - m		Oberfläche	Maßstab 1:10	Position 1	Menge -
				Datum	Name	Tennisposten 80 x 80 Al.-Profil mit Bohrungen für Spannmechanik			
				Bearb. 11.01.99	K. Döinghaus				
				Gepr.					
				Norm					
						40430-002			Blatt 2
									Bl
Zust.	Änderung	Datum	Name	EDV Nr.					

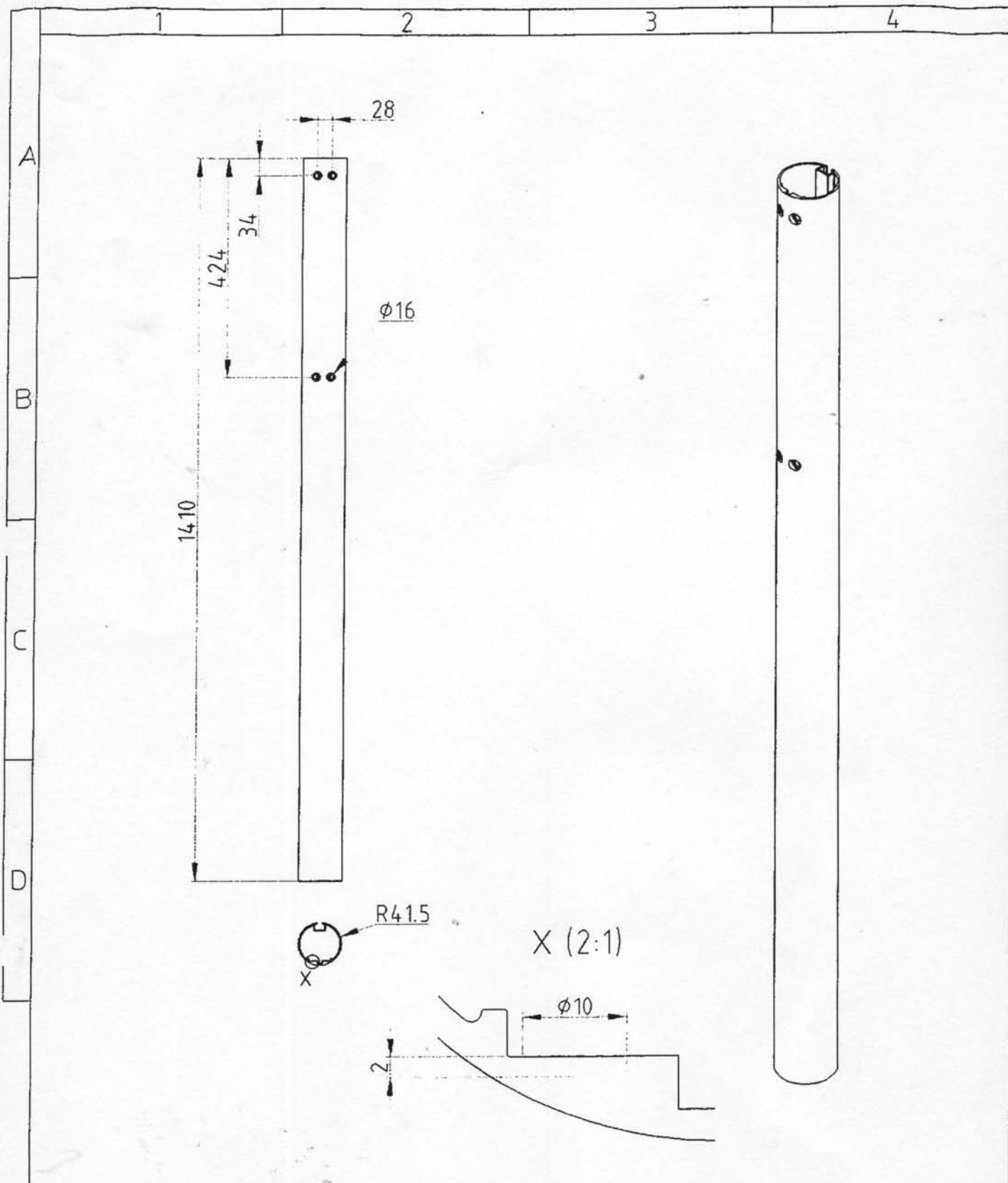

Diese Unterlage, unser geistiges Eigentum, darf weder kopiert noch dritten Personen mitgeteilt werden b.z.w. anderweitig mißbrüchlich benutzt werden. §§ 15,38 Lit.-Urh. Gesetz - §§ 823,826 BGB - 18.19 Unt. Wettbew. Gesetz.				Allgemein - toleranz DIN ISO 2768 - j		Oberfläche		Maßstab 1:10		Position 1 Menge -	
				Datum		Name		Halbzeug: AL-profil gen. Zeichnung-Nr.: 40400-001 Material: Al Mg Si 0,5 - F 22 Gewicht: 3,491kg			
				Bearb.	13.01.99	K. Döinghaus		Tennisposten $\phi 83$ Al.- Profil mit Bohrungen für Spannmechanik			
				Gepr.							
				Norm				Art.-Nr.: 40400-002			
Zust.	Änderung	Datum	Name					Blatt 1		Bl	
								EDV Nr. N-Profil und Netzballposten		13.01.99	

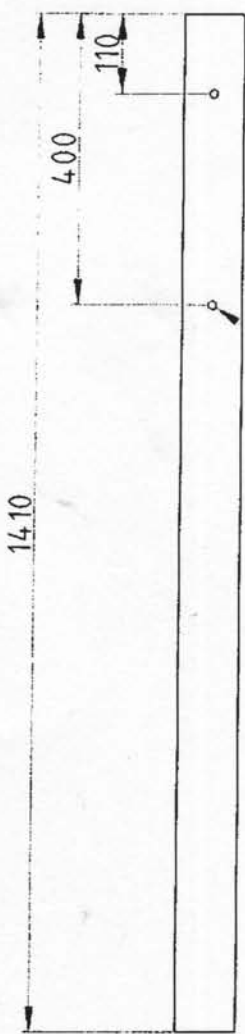

Ø11.2

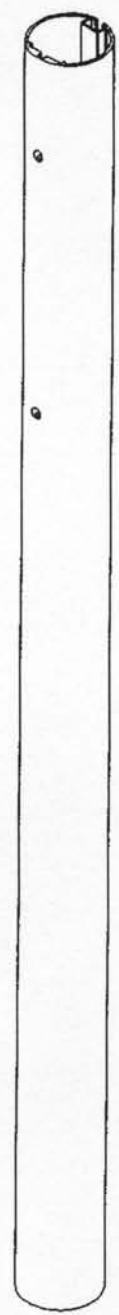
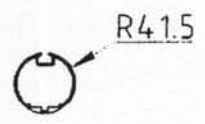

Diese Unterlage, unser geistiges Eigentum, darf weder kopiert noch dritten Personen mitgeteilt werden b.z.w. anderweitig mißbrüchlich benutzt werden. §§ 15.36 Urt.-Urn. Gesetz - §§ 823.826 BGB - 18.19 Uni. Wettbew. Gesetz.			Allgemein - toleranz DIN ISO 2768 - f		Oberfläche	Maßstab 1:10	Position 1	Menge -
						Halbzug: Al- profil gem. Zeichnung- Nr.: 40400-001 Material: Al Mg Si 0,5 - F 22		Gewicht: 3,499 kg
			Datum	Name	Tennisposten Ø 83 Al.- Profil für Blindposten			
			Bearb. 13.01.99	K. Döinghaus				
			Gepr.					
			Norm		Art.-Nr.: 40400-003			
Zust.	Änderung	Datum	Name					Blatt 4
EDV Nr. A-Profil rund Blindposten								Bl 13.01.99