

Montageanleitung für die Sprossenwand neigbar

Vielen Dank, dass Sie sich für ein **Sport-Thieme**-Produkt entschieden haben. Damit Sie viel Freude, und somit eine gewährleistetete Sicherheit für dieses Gerät haben, sollten Sie die Anleitung erst vollständig durchlesen, bevor Sie mit der Montage beginnen.

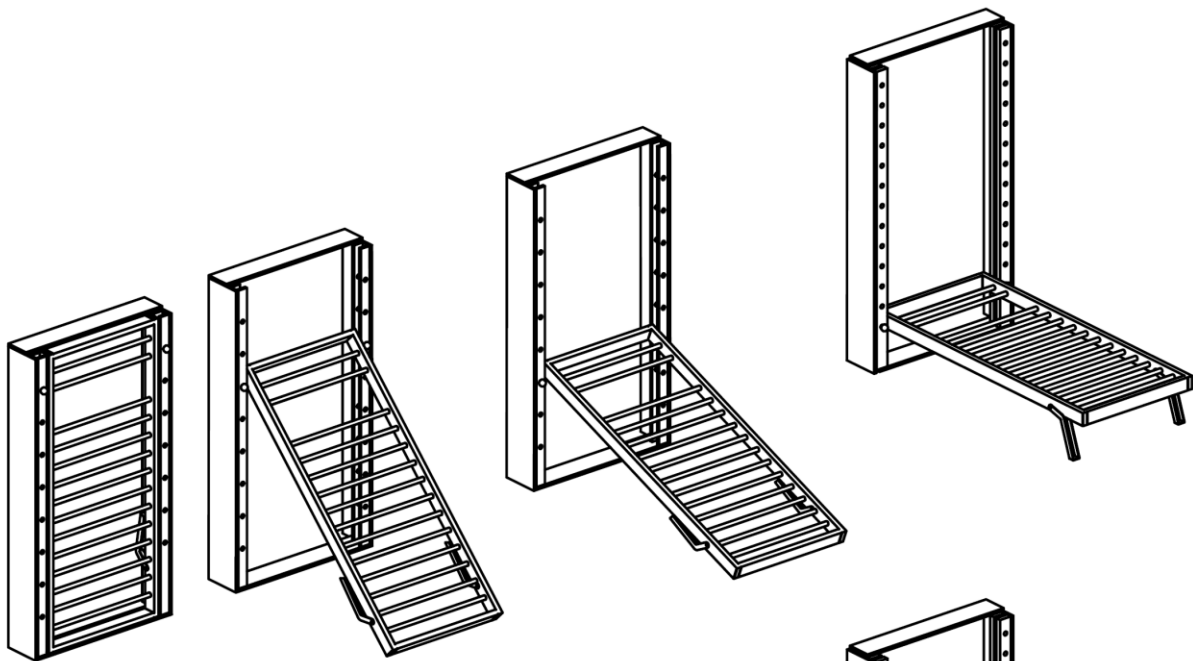

Art. Nr.: 216 2209

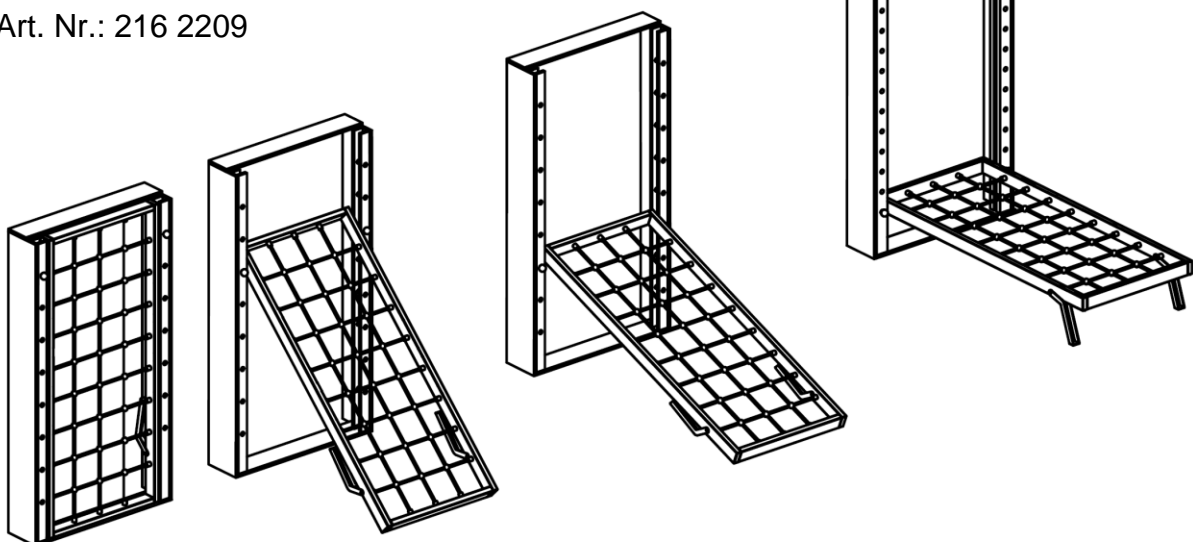

Art. Nr.: 216 2212

Stückliste:

Pos.	Menge	Bezeichnung
1	4	Handgriff
2	2	Rolle mit Bock
3	2	Klappstütze
4	2	Führungsrohr
5	6	Befestigungswinkel
6	2	Klettband 30 x 250
7	2	Flauschband 30 x 250
8	2	Klettband 30 x 100
9	2	Flauschband 30 x 300
	4	Rohrklappstecker 6 x 45
	8	Innensechskantschraube DIN 7984 M8 x 55
	14	Stopfmutter M8
	6	Innensechskantschraube DIN 7984 M8 x 40
	14	Unterlegscheibe 8
	4	Gleitlager 40
	2	Gleitlager 20
	2	Stopfen 26,9 x 2
	6	Kunststoffdübel GD 12
	6	Schlüsselschraube 8 x 90
	6	Unterlegscheibe 8
	10	Spaxschrauben 5 x 80
	4	Spaxschrauben 5 x 30
	2	Innensechskant DIN 7984 M10 x 60
	2	Stopfmutter M10
	4	Beilegscheibe 40 x 10.5 x 3
	4	Unterlegscheibe 10

1. Montage

Rahmen

Um die neigbare Sprossenwand montieren zu können muss zuerst der Rahmen montiert werden. Tackern Sie dazu das Klettband (6) mit den Hacken nach oben unter das Bodenbrett in die dafür vorgesehene Aussparung. Das Flauschband (7) wird ebenfalls unter das Bodenbrett getackert und dann durch das Langloch gezogen (siehe Abbildung 2). Anschließend verschrauben Sie die Einzelteile mit den entsprechenden Schrauben (Spaxschraube 5 x 80), wie in Abbildung 2 dargestellt. Die Löcher für die Schrauben wurden bereits vorgebohrt.

Nachdem der Rahmen zusammen geschraubt wurde kann er nun mit Hilfe der Befestigungswinkel (5) und den dazugehörigen Schrauben, Scheiben, Muttern und Dübeln an die Wand geschraubt werden.

Beachten Sie bitte, dass die beiliegenden Dübel und Schrauben zur Wandmontage nur für eine tragfähige Wand aus Beton mit einer mindest

Betongüte C25/30 vorgesehen sind. Bei Wänden mit anderen Eigenschaften verwenden Sie bitte Dübel mit einer bauamtlichen Zulassung, die eine Zuglast von mindestens 0,5 kN aufnehmen können.

Die Maße zur Wandbefestigung entnehmen Sie bitte der Abbildung 3.

Sprossenwand

Nachdem der Rahmen an der Wand montiert wurde kann nun mit der Vorbereitung der Sprossenwand begonnen werden. Der erste Schritt ist die Befestigung der Führungsrohre (4). Die Führungsrohre werden mittels Innensechskantschrauben, Scheiben und Federringe an die Sprossenwandwange geschraubt. Die entsprechenden Löcher wurden bereits vorgebohrt (siehe Abb. 4). Der zweite Schritt ist die Befestigung der Klappfüße (3), diese werden mit den Sechskantschrauben M10 x 60, den Stoppmuttern M10, den Beilegscheiben und den Unterlegscheiben an die unteren Enden der Sprossenwandwange geschraubt. Um eine Leichtgängigkeit der Füße zu gewährleisten, müssen die Beilegscheiben zwischen Wange und Fuß gelegt werden und die Muttern dürfen nur so fest gezogen werden das sich die Füße noch bewegen lassen. Um die Füße im eingeklappten Zustand zu sichern befestigen Sie bitte das Klettband (8) außen an der Wange und das Flauschband (9) an der Innenseite (siehe Abb. 4).

Der letzte Schritt ist die Befestigung der Rollen, auch hier wurden bereits Löcher vorgebohrt. Schrauben Sie die Rollen mit den Spaxschrauben 5 x 30 an die entsprechenden Stellen.

Endmontage

Nachdem der Rahmen der der Wand montiert und die Sprossenwand vorbereitet wurde kann nun die Sprossenwand eingehängt werden. Stecken Sie dazu die Handgriffe (1) in die obersten beiden Löcher. Anschließend werden Die Gleitlager wie in Abbildung 4 auf das Führungsrohr gesteckt, danach wird das Rohr mit dem Stopfen verschlossen. Jetzt kann die Sprossenwand mit den Führungsrohren von oben zwischen die Führungsbretter geschoben werden. Im Aufgestellten Zustand muss die Sprossenwand mit den Klett- und Flauschbändern gesichert werden.

2. Bedienungshinweise für die Klapp-Turnwand

Neigen

Das neigbare Element hat zur Sicherung 2 Handgriffe, Klett- und Flauschbänder. Die Handgriffe werden mit Hilfe der Rohrklappstecken gesichert.

Um das Element zu neigen, werden die Handgriffe oben entnommen und in der gewünschten Höhe eingesteckt. Dann werden die Klett- und Flauschbänder gelöst und das Element kann ausgeklappt werden. Hierzu sollte man seitlich zu den Elementen stehen. Bitte achten Sie darauf, dass sich niemand während des Ausklappens vor den Elementen aufhält. Die Elemente werden soweit

heruntergelassen, bis sie auf den Handgriffen aufliegen. Auf Wunsch kann das geneigte Wandteil auch auf mehrere Turnkästen aufgebockt werden. In der untersten Position werden die Handgriffe **über** das Führungsrohr gesteckt um ein Hochklappen der Sprossenwand zu verhindern. Auch nur in diesem Zustand dürfen die Füße ausgeklappt werden da es sonst zu Beschädigungen des Bodens kommt. Zum Aufrichten der Sprossenwand geht man in umgekehrter Reihenfolge vor.

Die Bedienung kann sowohl von der Seite als auch von hinten erfolgen.

Falls man die Neigung der Elemente ändern möchte, sollte man sie zunächst immer senkrecht stellen, um die Sicherungsstifte in der gewünschten Stellung neu zu fixieren.

3. Sicherheit

Die Füße sind in jeder Schräglage und Senkrechtstellung mit dem Klett- und Flauschband zu sichern um Verletzungen zu vermeiden.

Um auch weiter Verletzungen zu vermeiden benutzen Sie bitte unsere passenden Fallschutz- matten:

- 11 196 9001: 200 cm x 100 cm x 7 cm
- 11 196 9014: 150 cm x 100 cm x 7 cm
- 11 196 9030: 200 cm x 39 cm x 7 cm

Achtung: Das Gerät nicht überlasten oder beklettern!



Wartungshinweise und Pflege

Hinweis: Führen Sie in regelmäßigen Abständen eine Sichtprüfung durch. Aufgrund unserer kontinuierlichen Qualitätsprüfung der Produkte können sich technische Änderungen ergeben, die zu geringfügigen Abweichungen in der Anleitung führen kann. Kontrollieren Sie regelmäßig die Schraubverbindungen auf ihren festen Sitz.

Prüfen Sie das Gerät auf eventuelle Beschädigungen, und tauschen Sie verschlissene Teile aus. Überprüfen Sie den Zustand von Holzelementen, denn durch Nutzung können Absplinterungen oder andere Gebrauchsspuren entstehen. Achten Sie auf die Gängigkeit beweglicher Teile.

Für Fragen stehen wir Ihnen gerne zu Verfügung

Ihr **Sport-Thieme** Team



Abb. 2: Zusammenbau des Rahmens und Befestigung von Klett & Flausch



Abbildung 3: Maße zur Wandbefestigung

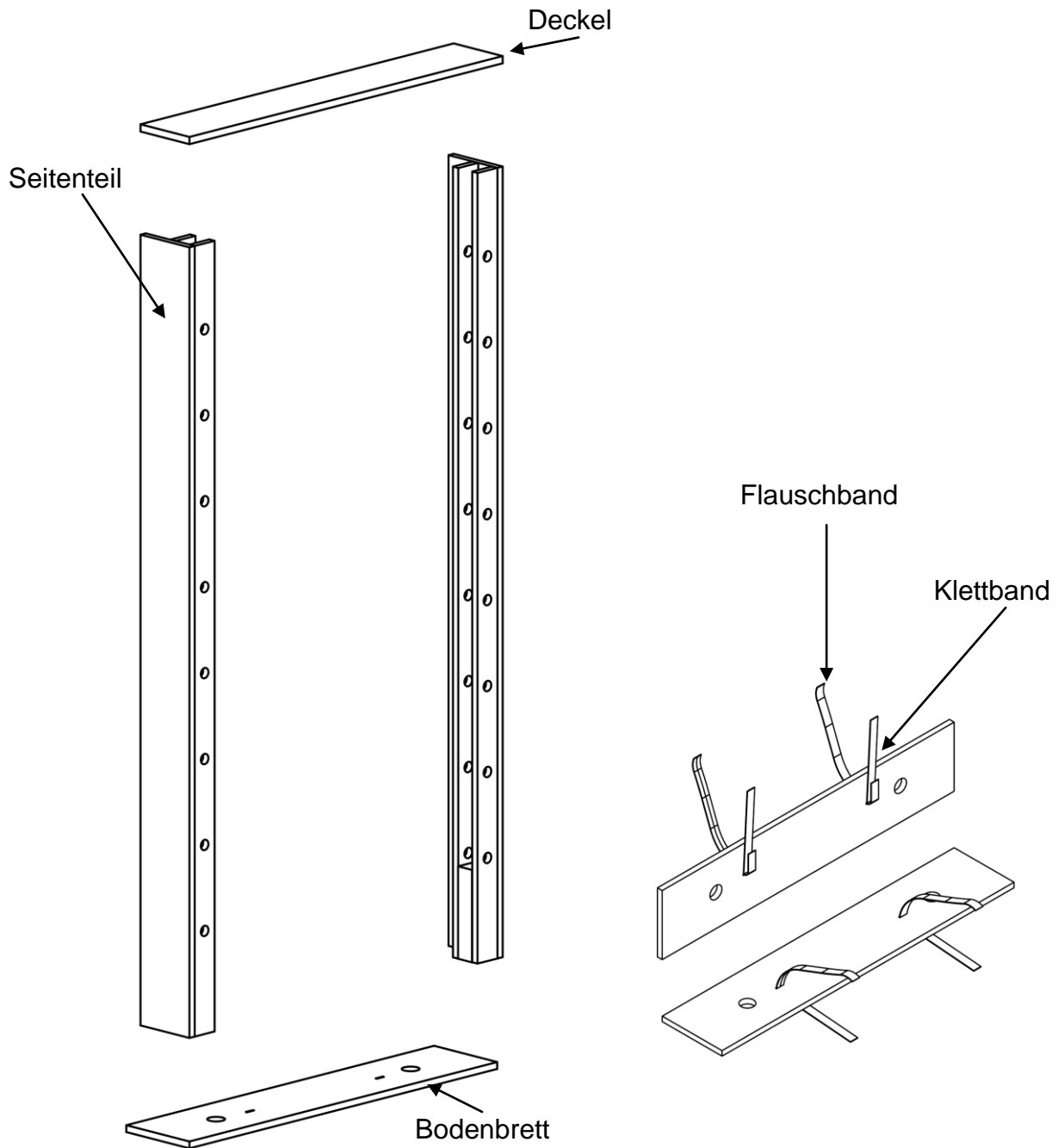

Abbildung 4: Montage der Kleinteile



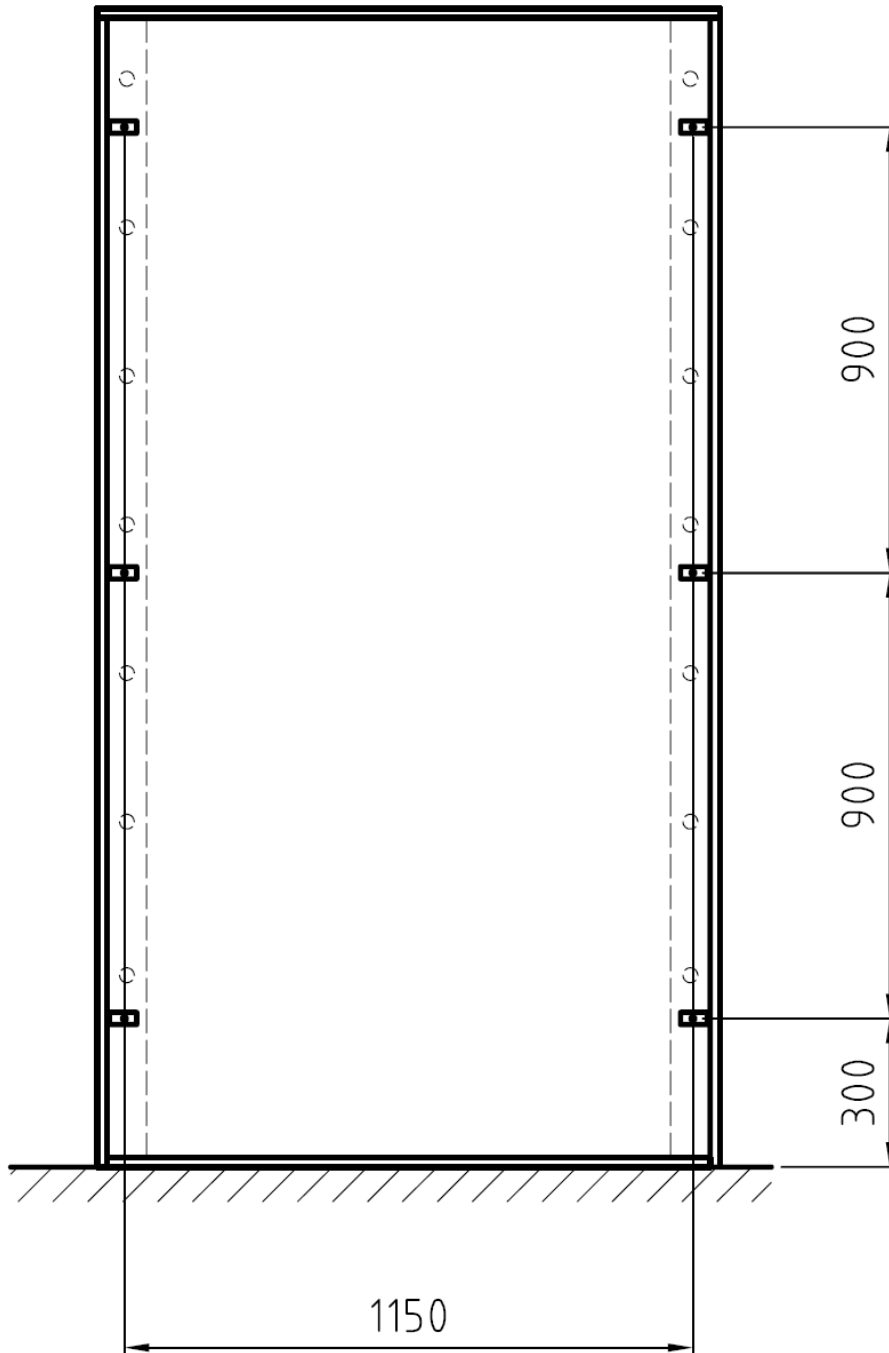

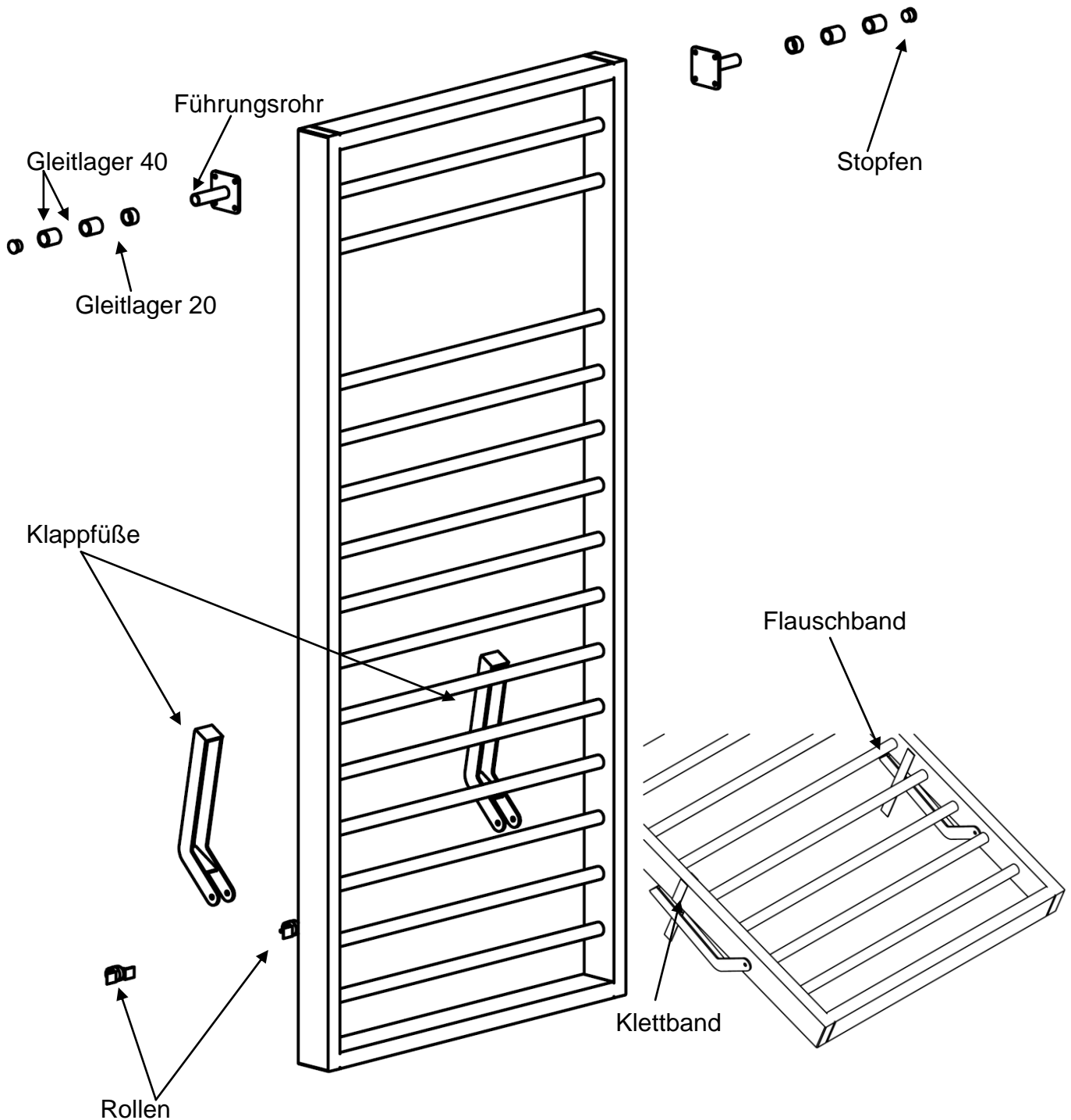
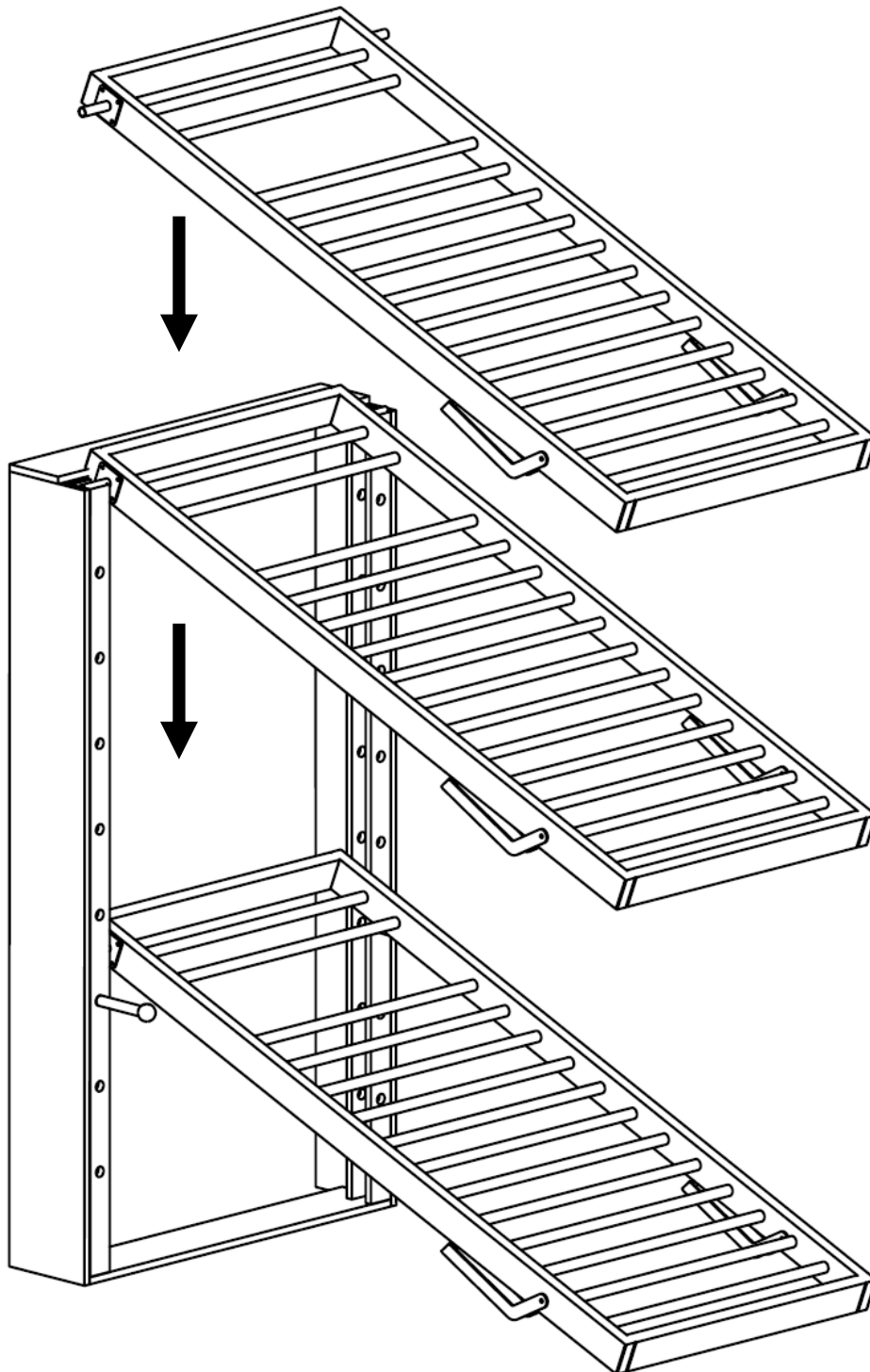
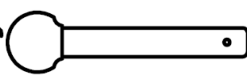
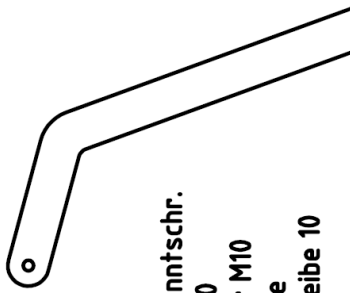
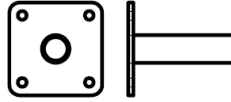
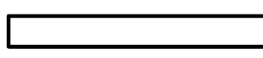
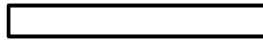
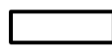
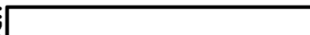

Abbildung 5: Einhängen der Sprossenwand

<p>Pos. 1: 4 x Handgriff</p>  <p>4x Rohklappstecker 6x45</p>	<p>Pos. 2: 2 x Rolle mit Bock</p>  <p>4x Spaxschraube 5 x30</p>	<p>Pos. 3: 2x Klappstütze</p>  <p>2xInnensechskantschr. DIN 7984 M10x60 2x Stoppmutter M10 4x Beilegscheibe 4x Unterlegscheibe 10</p>	<p>Pos. 4: 2x Führungsrohr</p>  <p>8x Innensechskantschr. DIN 7984 M8x55 8x Stoppmutter M8 8x Unterlegscheibe 8 4x Gleitlager 40 2x Gleitlager 20 2x Stopfen 26,9x2</p>	<p>Pos. 5: 6x Befestigungswinkel</p>  <p>6x Innensechskantschr. DIN 7984 M8x40 6x Sechskantsmutter M8 6x Scheibe 8 6x Dübel GD 12 6x Schlüsselschraube 8x80 6x Scheibe 8</p>
<p>Pos. 6: 2x Klett 30x250</p> 	<p>Pos. 7: 2x Flausch 30x250</p> 	<p>Pos. 8: 2x Klett 30x100</p> 	<p>Pos. 9: 2x Flausch 30x300</p> 	<p>Pos. 10: 12xSpaxschraube 5 x 80</p>
Empty space for additional parts or notes				