



## Aufbau- und Bedienungsanleitung



Vor Benutzung die Bedienungsanleitung sorgfältig  
lesen und aufbewahren.



# **SEDONA** **Poolbillard**

Größen 6 ft. und 7 ft.



Herzlichen Glückwunsch! Sie haben ein **Poolbillard-Tisch** von Spitzenqualität erworben.



**DER AUFBAU, ABBAU BZW. TEILETAUSCH DARF NUR VON ERWACHSENEN DURCHGEFÜHRT WERDEN.**





**WICHTIG:** Die Montage sollte durch einen oder mehrere Erwachsenen erfolgen.  
Wir empfehlen den Poolbillard-Tisch an dem Ort zusammenzubauen, an dem dieser bespielt werden soll.  
Falls Sie den Poolbillard-Tisch in einen anderen Raum transportieren möchten, müssen möglicherweise die Beine erst demontiert und anschließend wieder montiert werden.



**ACHTUNG:** Halten Sie während aller Montageschritte Kinder fern von dem Poolbillard-Tisch um sicherzustellen, dass zufällig runter fallende Bauteile Kinder erfassen und verletzen könnten. Noch nicht verbaute Kleinteile (wie z.B. Schrauben und Unterlegscheiben) könnten von Kindern geschluckt oder eingeatmet werden und müssen daher ebenfalls von Kindern fern gehalten werden.



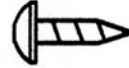

# BILLARDTISCH SEDONA

## AUFBAUANLEITUNG

### TEILE-LISTE UND STÜCKZAHL

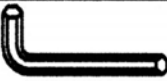
<p>H1 </p> <p style="text-align: center;">5/16"x1-3/8" Schraube 12 Stück</p>	<p>H2 </p> <p style="text-align: center;">5/16" Unterlegscheibe 12 Stück</p>
<p>H3 </p> <p style="text-align: center;">8#x1-1/4" Schraube 24 Stück</p>	<p>H4 </p> <p style="text-align: center;">Verstellfuss 4 Stück</p>

<p>P1 </p> <p style="text-align: center;">Tischbeine 4 Stück</p>	<p>P2 </p> <p style="text-align: center;">Abdeckplatten für Tischbeine 4 Stück</p>
---	---

<p>A1 </p> <p style="text-align: center;">Billard - Kugeln 1 Satz</p>	<p>A2 </p> <p style="text-align: center;">Inbusschlüssel 1 Stück</p>	<p>A3 </p> <p style="text-align: center;">Billard - Kreide 2 Stück</p>
<p>A4 </p> <p style="text-align: center;">Bürste 1 Stück</p>	<p>A5 </p> <p style="text-align: center;">Queue 2 Stück</p>	<p>A6 </p> <p style="text-align: center;">Triangel 1 Stück</p>

# AUFBAUANLEITUNG

## Vorgehensweise

**ACHTUNG: Den Aufbau nur mit 2 Erwachsenen vornehmen !**

1. Führen Sie den Aufbau an einem sauberen Platz vor. Wir empfehlen, das Tisch-Oberteil bis zur Fertigstellung im Karton zu belassen.
2. Befestigen Sie die Beine (P1) am Rahmen mit den Schrauben (H1) und den Unterlegscheiben (H2) wie in Abb. 1 gezeigt.
3. Schrauben Sie an jedem Bein die Verstellfüsse (H4) ein, wie ebenfalls in Abb.1 gezeigt.

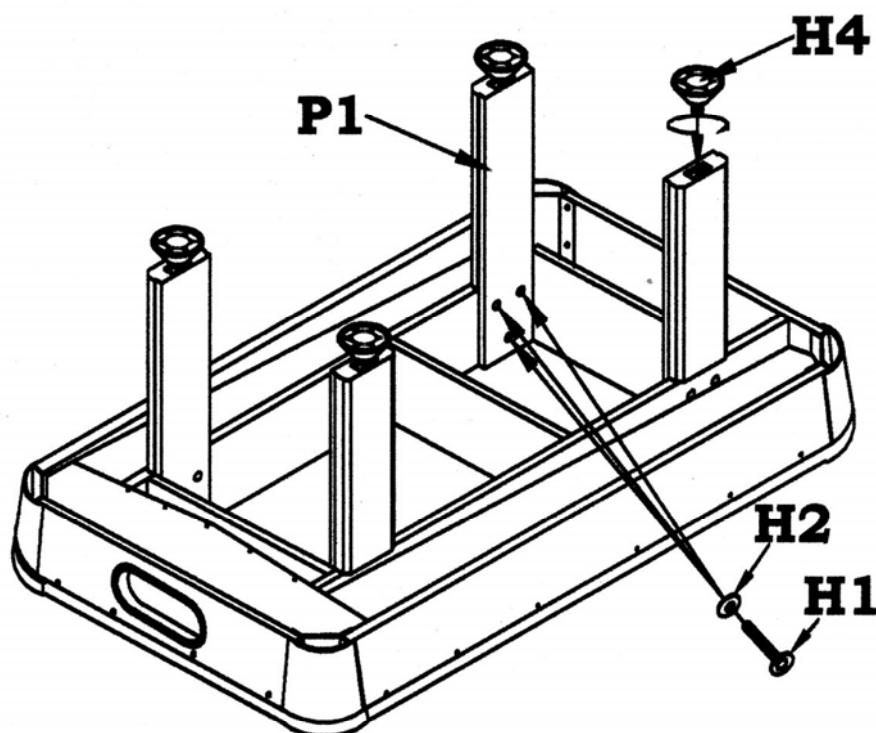

**Abbildung 1**

Sehen Sie zu den Schritten 1, 2 und 3 auch die folgenden Abbildungen:



# AUFBAUANLEITUNG

## Vorgehensweise

**ACHTUNG: Den Aufbau nur mit 2 Erwachsenen vornehmen !**

4. Befestigen Sie die Abdeckplatten für die Tischbeine (P2) an den Beinen mit den Schrauben (H3), wie in Abb. 2 gezeigt.



Abbildung 2



**Sehen Sie zu den Schritten 4 und zur Aufstellung auch die folgenden Abbildungen:**

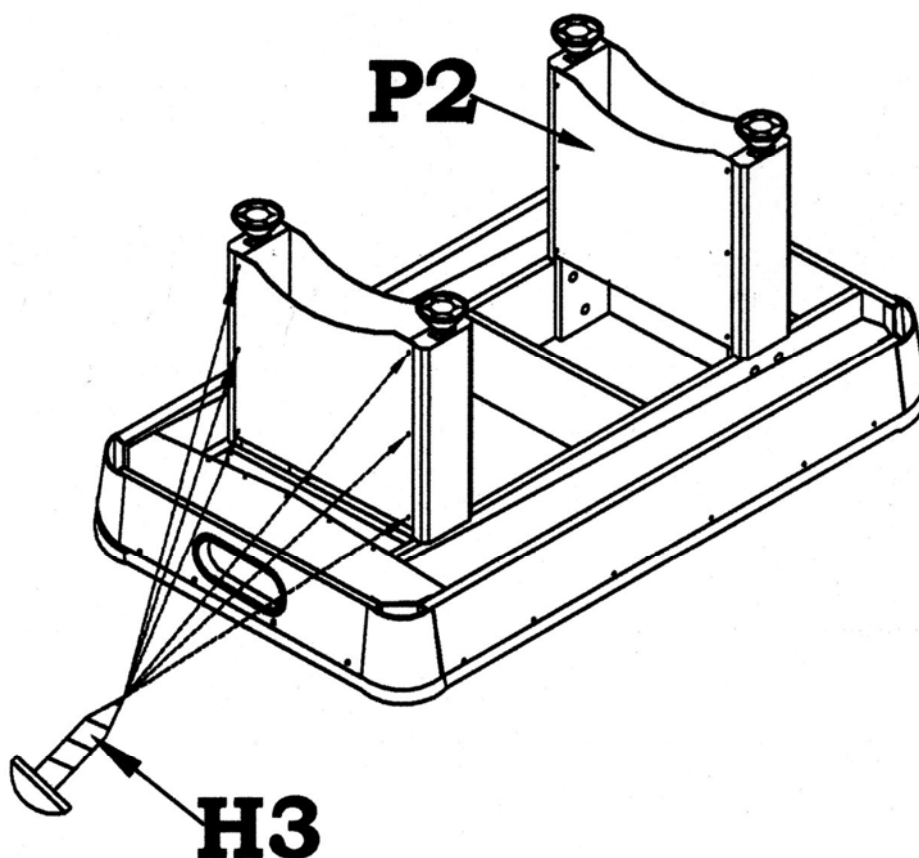

## **Pflege und Wartung des Poolbillard- Tisches**

**Tischtuch** - Das Tischtuch in einem einwandfreien Zustand zu halten gehört zu den wichtigsten Aufgaben um zu gewährleisten, dass die Bälle ordnungsgemäß laufen können und damit der Poolbillard-Tisch regelmäßig genutzt werden kann. Wenn das Tischtuch neu ist, während der ersten 3 Monate der Nutzung, ist es notwendig das Tischtuch so oft wie möglich mit der mitgelieferten Bürste zu reinigen und im besten Zustand zu halten. Bürsten Sie immer in die gleiche Richtung – in Richtung Ende des Tisches. Bürsten Sie niemals in kreisförmigen Bewegungen. Reinigen Sie auch später das Tischtuch regelmäßig mit der Bürste um angesammelten Staub zu entfernen.

Das Tischtuch kann auch abgesaugt werden – auch hierbei immer nur in eine Richtung.

Im Anschluss reinigen Sie das Tischtuch mit einem feuchten Lappen um die Elastizität und die Farb-Helligkeit zu erhalten.

Um das Tischtuch zusätzlich vor Licht (längere Bestrahlung durch direktes Sonnenlicht könnte das Tuch ausbleichen lassen), Staub und Feuchtigkeit zu schützen, decken Sie den Poolbillard-Tisch bei Nichtbenutzung ab.

Wenn durch ein ausgelaufenes Getränk ein Fleck zurück bleiben sollte, versuchen Sie folgendes:

- a) Reinigen Sie mit einem feuchten Tuch (Baumwolle oder Leinen – möglichst ein neues Tuch welches keine Rückstände hinterlässt) die verschmutzte Fläche
- b) Wenn der Fleck weiterhin bleiben sollte, verwenden Sie einen chemischen Reiniger (z.B. K2R) welcher keine Rückstände hinterlässt.

Das Tischtuch auf einem privatem Poolbillard-Tisch (damit ist ein Tisch gemeint welcher ca. 1 Stunde am Tag bespielt wird) nutzt sich nur sehr langsam ab. Wenn Sie es wie beschrieben pflegen und reinigen, wird es viele Jahre halten bevor es notwendig wird zu wechseln.

**Tischrahmen** - Im Allgemeinen ist es ausreichend wenn Sie den Tischrahmen mit einem feuchten Tuch reinigen und anschließend ordentlich trocknen. Für eine gründlichere Reinigung verwenden Sie einen neutralen Reiniger ohne Alkohol, Wachs oder Scheuermitteln welcher Verunreinigungen rückstandslos entfernt und die Oberfläche nicht in einem feuchten Zustand hinterlässt. Generell sollten Sie den Poolbillard-Tisch abdecken wenn Sie diesen nicht nutzen.

**Einfaltaschen** - Entstauben Sie die Einfaltaschen regelmäßig. Verwenden Sie dazu einen feuchten Lappen und –sofern notwendig – ein mildes Reinigungsmittel. Zum Trocknen verwenden Sie ein trockenes Tuch. Wenn Ihr Poolbillard-Tisch über Einfaltaschen verfügt, vermeiden Sie eine Lagerung der Bälle in den Einfaltaschen für einen längeren Zeitraum. Sofern dies unumgänglich ist, verteilen Sie die Bälle auf alle Taschen.

**Bälle** - Sofern notwendig reinigen Sie die Bälle mit einem milden Haushaltsreiniger. Trocknen und polieren Sie die Bälle mit einem trockenen Lappen. Zurückbleibende Flecken können mit einem scheuermittelfreien Reiniger entfernt werden. Für einen besseren Glanz polieren Sie die Kugeln – nach der Reinigung – mit einer Wachspaste.

**Queues** - Bewahren Sie die Queues immer stehend in einem, von Außenwänden, Türen und Heizungen entfernten, Wandhalter auf. Da gerade Holzqueues dazu neigen krumm zu werden, lehnen Sie diese niemals über einen längeren Zeitraum an eine Wand oder den Tisch. Sofern notwendig reinigen Sie die Queues mit einem feuchten Lappen und mildem Reinigungsmittel. Zum Trocknen verwenden Sie ein trockenes Tuch

**Weitere Informationen** - Setzen Sie sich niemals auf den Poolbillard-Tisch da dieser an der Verbindung zwischen Rahmen und Bande brechen könnte bzw. die Banden in Ihrer Funktion beeinträchtigt werden könnten und so die Bälle außer Kontrolle zurück gespielt werden könnten.





**Die Firma Winsport übernimmt keine Haftung für Schäden die durch Nichtbeachtung dieser Hinweise entstehen sollten. Abweichungen in Farbe und Gestaltung behalten wir uns vor. Bitte bewahren Sie diese Verpackung für evtl. spätere Korrespondenz auf.**

### **Garantiebedingungen**

Garantiebeginn mit Rechnungs- bzw. Auslieferdatum.

Reparaturen oder etwaige Rückgaben sind ausschließlich in Originalverpackung mit Rechnungsbeleg, Aufbau- und Übungsanleitung möglich. Ansonsten kostenpflichtig! Die Garantie bezieht sich auf Herstellungs- und Materialfehler. Hierzu gehören keine Schäden, die durch unsachgemäße Behandlung und höhere Gewalt entstehen sowie keine natürlichen Verschleißerscheinungen. Während der Garantiezeit haben Sie das Recht auf Reparatur. Dies bedeutet, dass wir eventuelle Mängel bis zum Ablauf der beim Kauf gültigen Garantiezeit kostenlos beseitigen. Danach berechnen wir Ihnen jeweils Porto- und Verpackungskosten. Sofern notwendig werden wir den Artikel ganz oder teilweise austauschen.

Sollten unsere Bemühungen während der beim Kauf gültigen Garantiezeit fehlschlagen oder die Reparatur unwirtschaftlich sein, steht Ihnen nach Ihrer Wahl auch das Recht auf Rückgängigmachung des Vertrages (Wandlung) oder auf Herabsetzung des Kaufpreises (Minderung) zu. Melden Sie uns bitte jeden Mangel sofort. Offensichtliche Mängel einschließlich Transportschäden werden von uns nur anerkannt, wenn Sie spätestens eine Woche nach Lieferung angezeigt werden.

Fehlerbeschreibung bei Rücksendung Bei etwaigen Störungen senden Sie diesen Artikel nach Absprache mit Ihrer Kaufadresse bitte gut verpackt (Originalverpackung) mit Rechnungsbeleg sowie detaillierter Fehlerbeschreibung an die Kaufadresse zurück.

### **Bitte beachten Sie!**

Retourensendungen können ausnahmslos nur in der Originalverpackung (unter Beilegen von Aufbau-/Bedienungsanleitung sowie detaillierter Fehlerbeschreibung und des Kaufbeleges) anerkannt werden. Nur die Originalverpackung garantiert einen ausreichenden Transportschutz des Gerätes und sollte deshalb während der Garantiezeit aufbewahrt werden.

### **Winsport Billard, Dart und Sport Groß- und Einzelhandel e.K.**

Gewerbepark Auwald (Bobingen), Waldstr. 21

**86517 Wehringen**

Tel.: (+49) 08234 / 904930

Fax: (+49) 08234 / 902383

-