



Art.Nr. 2506715



Aufbau- und Bedienungsanleitung

Vor Benutzung bitte die Bedienungsanleitung sorgfältig
lesen und aufbewahren.

GHIBLI ***Mini - Air Hockey***



ACHTUNG: BITTE SORGFÄLTIG LESEN UND AUFBEWAHREN
NICHT FÜR KINDER UNTER 3 JAHREN GEEIGNET, DA KLEINE TEILE ZUM ERSTICKEN FÜHREN KÖNNEN.



Herzlichen Glückwunsch! Sie haben ein AIR HOCKEY Tisch der Spitzenqualität erworben.
Dies ist ein AIR HOCKEY Tisch für den Indoor- Gebrauch. Bitte in Indoor- Bereichen aufbauen und benutzen.

DER AUFBAU UND ABBAU DARF NUR VON ERWACHSENEN DURCHGEFÜHRT WERDEN.

WICHTIG: Die Montage sollte durch einen Erwachsenen erfolgen.
Dieser AIR HOCKEY ist nur für die Private Nutzung geeignet. Bei kommerzieller Nutzung verliert dieser jede Gültigkeit der Garantie. Verwenden Sie dieses Gerät ausschließlich für den beabsichtigten Zweck.

Beachten Sie bitte die folgenden Sicherheitshinweise, um eine lange Lebensdauer und optimale Funktionstüchtigkeit Ihres AIR HOCKEY zu gewährleisten:

- (1) Das AIR HOCKEY nicht im Freien stehen lassen. Regen, Schnee und hohe Luftfeuchtigkeit schaden dem Material. Auch eine längere Sonneneinstrahlung ist aufgrund der ausbleichenden Wirkung auf die Farben nicht zu empfehlen.
- (2) Reinigen Sie Ihr AIR HOCKEY regelmäßig. Dabei genügt es, die Oberflächen mit einem feuchten Lappen abzuwischen, um Staub und andere Rückstände zu entfernen. Für eine gründlichere Reinigung kann man ein handelsübliches Reinigungsmittel verwenden, dass weder Wachs noch ein Scheuermittel enthalten sollte. Bitte unbedingt darauf achten, dass alle Reinigungsmittelspuren restlos entfernt werden und die Oberflächen nicht nass bleiben. Um die Gleitfähigkeit des Pucks zu erhöhen, wird empfohlen, ausschließlich ein hochwertiges Silikonspray zu verwenden. Es sollten möglichst keine Pflanzen- oder Mineralfette verwendet werden.
- (3) Wenn Sie den AIR HOCKEY an eine andere Person weitergeben stellen Sie sicher, dass diese Person den Inhalt der Aufbau- und Bedienungsanleitung kennt.
- (4) Stellen Sie diesen AIR HOCKEY immer auf einen ebenen und festen Untergrund.
- (5) Vor jeder Nutzung sollten Sie alle Teile auf Ihre Funktion überprüfen und bei nicht einwandfreier Nutzbarkeit dieses Gerät nicht benutzen.
- (6) Verwenden Sie immer eine Unterlage (Pappe oder Teppich) unter den Tischbeinen des Gerätes zum Schutz Ihrer Einrichtung.
- (7) **ACHTUNG:** Um Probleme bei der Montage bzw. Befestigung der Tischbeine zu vermeiden, schrauben Sie zunächst alle Tischbeine gleich an und anschließend alle fest.

WINSPORT ÜBERNIMMT KEINE HAFTUNG FÜR SCHÄDEN DIE DURCH NICHTBEACHTUNG DIESER HINWEISE ENTSTEHEN SOLLTEN. ABWEICHUNGEN IN FARBE UND GESTALTUNG BEHALTEN WIR UNS VOR. BITTE BEWAHREN SIE DIESE VERPACKUNG FÜR EVTL. SPÄTERE KORRESPONDENZ AUF.

ACHTUNG

Die Finger NICHT in die Steckdose stecken!!!

ATTENTION

Don't put your fingers into any wall sockets!!!

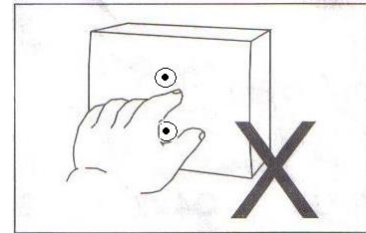
**ACHTUNG**

Den Transformator NICHT in feuchten Räumen oder Wasser benutzen!!!

ATTENTION

Make sure that the transformer sockets is not close to any wet areas.

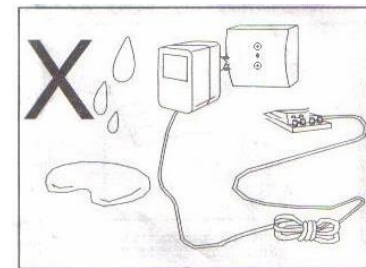
**ACHTUNG**

Den Transformator NICHT in der Nähe von Heizkörpern und offenem Feuer benutzen!!!

ATTENTION



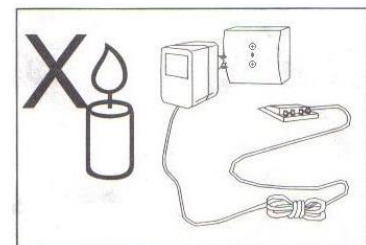



Make sure that the transformer sockets is not close to open fire.

**ACHTUNG WARNUNG ZU DEM TRANSFORMATOR**

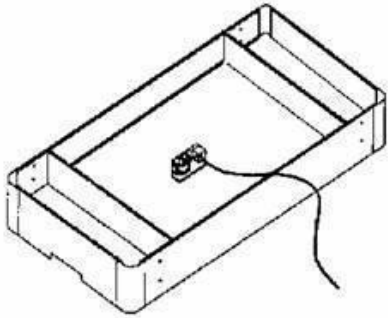
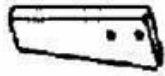
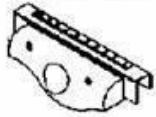
Der Transformator ist kein Spielzeug und ausschließlich für das originale Spiel in dieser Verpackung gedacht. Von Zeit zu Zeit das Kabel, den Stecker und den Transformator kontrollieren. Nicht im Freien benutzen. Das Einfügen des Streckers in die Steckdose sorgfältig durchführen.

ATTENTION NOTE FOR TRANSFORMER:

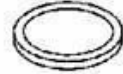
Transformer used with the toy are to be regularly examined for damage to the cord, plug, enclosure and other parts, and that, in the event of such damage, the toys must not to be used with this transformer until the damage has been repaired. The toy must only be used with the recommended transformer. The transformer is not a toy.

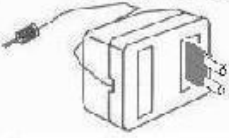
Componenti / Components / Bestandteile		
<p>P1 1 Pz. / Pcs. / St.</p>  <p>Telaio Frame Hauptbauteil</p>	<p>P2 4 Pz. / Pcs. / St.</p>  <p>Gamba Leg Bein Platte</p>	<p>P3 2 Pz. / Pcs. / St.</p>  <p>Raccogli disco Disk basket Tor</p>
	<p>H1 8 Pz. / Pcs. / St.</p>  <p>Vite Screw Innensechskantschraube</p>	<p>H2 8 Pz. / Pcs. / St.</p>  <p>Rondella Washer Schwarze unterlegscheibe</p>
<p>H3 2 Pz. / Pcs. / St.</p>  <p>Vite Screw Kreuzschlitzschraube</p>	<p>A1 4 Pz. / Pcs. / St.</p>  <p>Manopola Hockey Handle Hockey spieler</p>	<p>A2 4 Pz. / Pcs. / St.</p>  <p>Disco Hockey disk Hockey puck</p>
<p>A3 1 Pz. / Pcs. / St.</p>  <p>Chiave esagonale Hexagonal key Inbusschlüssel</p>	<p>A4 1 Pz. / Pcs. / St.</p>  <p>Trasformatore Transformer Transformator</p>	

Schritt 1

Bitte beachten Sie die nachfolgenden Schritte im Detail:

Legen Sie den bereits vormontierten Air Hockey Korpus (#P1) auf die Kopfseite und verwenden Sie dafür einen weicheren Untergrund um Kratzspuren zu vermeiden. Befestigen Sie die Fußteile (#P2) jeweils an den richtigen und dafür vorgesehenen Innenseiten des bereits vormontierten Korpus. Hierzu verwenden Sie die Schrauben (#H1) und die Unterlegscheiben (#H2).

Vergewissern Sie sich, dass alle Schrauben ordnungsgemäß angedreht wurden. Durch nicht fest angezogene Schrauben kann der Air Hockey instabil werden und bei unsachgemäßer Verwendung zu Verletzungen führen.

Haben Sie sich nun über den ordnungsgemäßen Zustand der Montage vergewissert, können Sie den Air Hockey nun umdrehen und auf die Fußteile stellen.

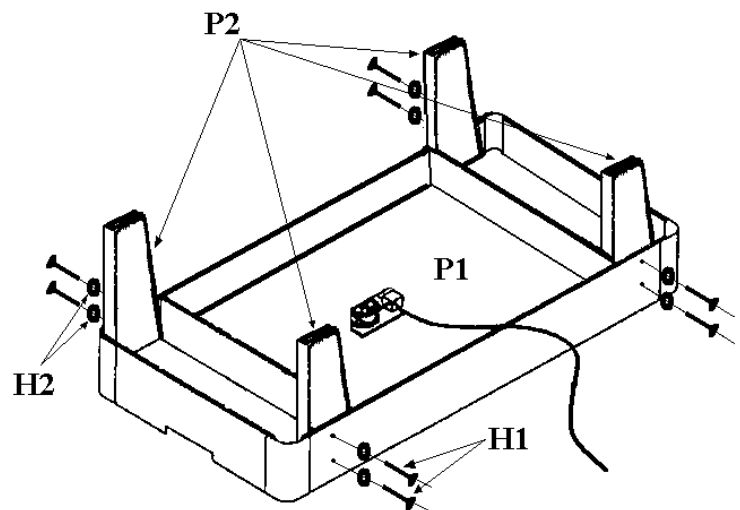

Schritt 2

Bitte beachten Sie die nachfolgenden Schritte im Detail:

Abschließend montieren Sie nun beide Tore (#P3) mit den Holzschrauben (#H3) an beiden kurzen Seiten des Air Hockey Tisches.

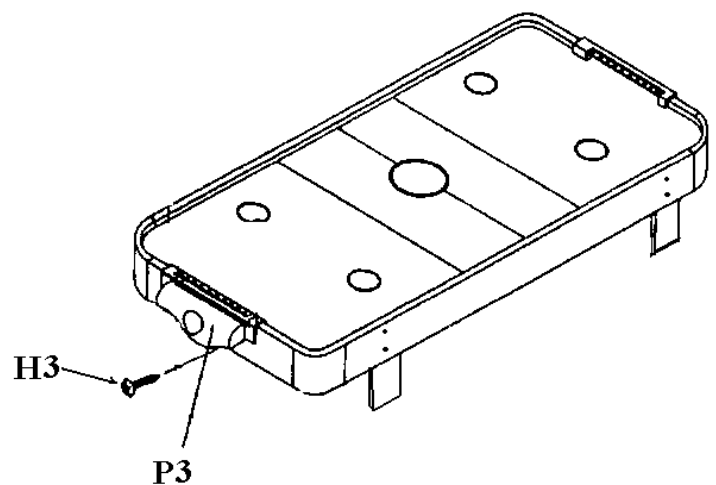

ABBAU UND ENTSORGUNG DES AIR HOCKEY Tisches

Abbau

Der Abbau des AIR HOCKEY Tisches bedarf keiner besonderen Sorgfalt, da keinerlei Bauteile aus gefährlichen Materialien bestehen.

Die folgenden Materialien wurden zur Konstruktion verwendet: **Holz, MDF, Stahl, Aluminium, ABS, PP, PE, PVC.** Diese Materialien sind insbesondere in den folgenden Bauteilen enthalten:

Rahmen: Holz, MDF, Stahl.

Beine: Holz, Stahl

Spielfläche: Holz

Stangen: Stahl, PP (Moplen)

Zubehör: ABS, PE, PVC.

Ausstattung: Aluminium, ABS.

Für die Entsorgung wird eine Sortierung je nach Materialart der einzelnen Bauteile sowie deren Abgabe an eigens dafür eingerichtete Sammel- bzw. Recyclingstellen empfohlen.

Entsorgung der Schadstoffe

Der AIR HOCKEY setzt keinerlei schädliche Substanzen frei.

GARANTIEBEDINGUNGEN

Garantiebeginn mit Rechnungs- bzw. Auslieferdatum.

Reparaturen oder etwaige Rückgaben sind ausschließlich in Originalverpackung mit Rechnungsbeleg, Aufbau- und Bedienungsanleitung möglich. Ansonsten kostenpflichtig! Die Garantie bezieht sich auf Herstellungs- und Materialfehler. Hierzu gehören keine Schäden, die durch unsachgemäße Behandlung und höhere Gewalt entstehen sowie keine natürlichen Verschleißerscheinungen. Während der Garantiezeit haben Sie das Recht auf Reparatur. Dies bedeutet, dass wir eventuelle Mängel bis zum Ablauf der beim Kauf gültigen Garantiezeit kostenlos beseitigen. Danach berechnen wir Ihnen jeweils Porto- und Verpackungskosten. Sofern notwendig werden wir den Artikel ganz oder teilweise austauschen.

Sollten unsere Bemühungen während der beim Kauf gültigen Garantiezeit fehlschlagen oder die Reparatur unwirtschaftlich sein, steht Ihnen nach Ihrer Wahl auch das Recht auf Rückgängigmachung des Vertrages (Wandlung) oder auf Herabsetzung des Kaufpreises (Minderung) zu. Melden Sie uns bitte jeden Mangel sofort. Offensichtliche Mängel einschließlich Transportschäden werden von uns nur anerkannt, wenn Sie spätestens eine Woche nach Lieferung angezeigt werden.

Wir bitten um Fehlerbeschreibung bei Rücksendung. Bei etwaigen Störungen senden Sie diesen Artikel nach Absprache mit Ihrer Kaufadresse bitte gut verpackt (Originalverpackung) mit Rechnungsbeleg sowie detaillierter Fehlerbeschreibung an die Kaufadresse zurück.

Bitte beachten Sie!

Retourensendungen können ausnahmslos nur in der Originalverpackung (unter Beilegen von Aufbau-/Bedienungsanleitung sowie detaillierter Fehlerbeschreibung und des Kaufbeleges) anerkannt werden. Nur die Originalverpackung garantiert einen ausreichenden Transportschutz des Gerätes und sollte deshalb während der Garantiezeit aufbewahrt werden.

Importeur:

Support info@winsport.de
Telefon 0049-(0)8234-904930
www.winsport.de

Winsport e.K.
Waldstrasse 21
86517 Wehringen
Germany

