

# KIDSTRAMP

Produkt- und Serviceinformationen 

Product and service information 

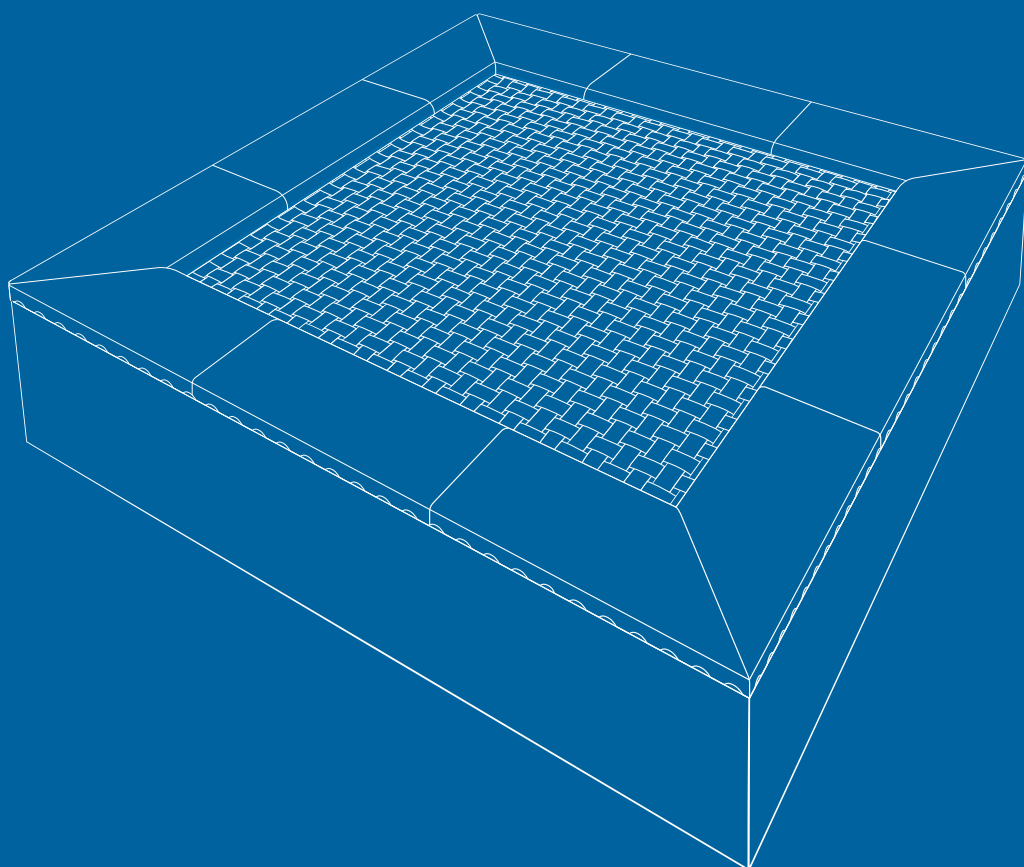

## Inhaltsverzeichnis | Table of contents

### Allgemein | General

Produktpass | Product passport ..... 2

**Zertifikate | Certificates** ..... 54

### Deutsch

Garantiebedingungen ..... 4

Stückliste ..... 5

Kids Tramp Merkmale ..... 6

Wartung und Inspektion ..... 8

Mehrfachanordnung ..... 10

Sicherheitshinweise für den Kids Tramp Gebrauch ..... 11

Einbau eines Kids Tramps 1,50 m – ohne Betonaufleger ..... 12

Einbau eines Kids Tramps 2 m – ohne Betonaufleger ..... 14

Einbau eines Kids Tramps 1,50 m – mit Betonaufleger ..... 16

Einbau eines Kids Tramps 2 m – mit Betonaufleger ..... 18

Klebeanleitung Fallschutzplatten ..... 20

Platzierung in der Grube ..... 21

Einbaubeispiel mit Flüssigfallschutz ..... 22

Sprungtuchtausch - alle Kids Tramp-Modelle ..... 24

Grubenreinigung ..... 25

Ersatzteile ..... 48

### English

Warranty Terms ..... 26

Parts list ..... 27

Kids Tramp characteristic ..... 28

Maintenance and Inspection ..... 30

Multiple arrangement ..... 32

Safety instructions for using the Kids Tramp ..... 33

Installation of a Kids Tramp 1,50 m – without concrete bedding ..... 34

Installation of a Kids Tramp 2 m – without concrete bedding ..... 36

Installation of a Kids Tramp 1,50 m – with concrete bedding ..... 38

Installation of a Kids Tramp 2 m – with concrete bedding ..... 40

Adhesive instructions for impact protection ..... 42

Pit placement ..... 43

Installation example with liquid fall protection ..... 44

Jumping bed replacement - all Kids Tramp models ..... 46

Pit cleaning ..... 47

Spare parts ..... 48

# Produktpass | Product passport

## 🇩🇪 Artikeldetails

- **Art. 97100** Kids Tramp „Kindergarten“, Einbaurahmen 150 x 150 cm und 30 cm hoch, Sprungtuch 107 x 107 cm aus PVC-beschichtetem Gittergewebe – orange, 36 Stahlfedern
- **Art. 97000** Kids Tramp „Playground“, Einbaurahmen 150 x 150 cm und 30 cm hoch, Sprungtuch 107 x 107 cm aus drahtverstärktem Gurtgewebe – schwarz, 36 Stahlfedern
- **Art. 97000B** Kids Tramp „Playground“, Einbaurahmen 150 x 150 cm und 30 cm hoch, Sprungtuch 107 x 107 cm aus drahtverstärktem Gurtgewebe – schwarz, mit zusätzlicher Beschichtung, 36 Stahlfedern
- **Art. E97001** Fallschutzplattensystem, mit abgerundeten Kanten, 30 mm stark mit 3 Klebekartuschen, Farbe: grau
- **Art. E97004** Fallschutzplattensystem mit abgerundeten Kanten, 30 mm stark mit 3 Klebekartuschen, Farbe: rot
  
- **Art. 97510** Kids Tramp „Kindergarten XL“, Einbaurahmen 200 x 200 cm und 30 cm hoch, Sprungtuch 156 x 156 cm aus PVC-beschichtetem Gittergewebe – orange, 56 Stahlfedern
- **Art. 97500** Kids Tramp „Playground XL“, Einbaurahmen 200 x 200 cm und 30 cm hoch, Sprungtuch 156 x 156 cm aus drahtverstärktem Gurtgewebe – schwarz, 52 Stahlfedern
- **Art. 97500B** Kids Tramp „Playground XL“, Einbaurahmen 200 x 200 cm und 30 cm hoch, Sprungtuch 156 x 156 cm aus drahtverstärktem Gurtgewebe – schwarz, mit zusätzlicher Beschichtung, 52 Stahlfedern
- **Art. E97501** Fallschutzplattensystem XL, mit abgerundeten Kanten, 30 mm stark mit 4 Klebekartuschen, Farbe: grau
- **Art. E97504** Fallschutzplattensystem XL, mit abgerundeten Kanten, 30 mm stark mit 3 Klebekartuschen, Farbe: rot
  
- **Art. 97110** Kids Tramp „Kindergarten Loop“, Einbaurahmen 150 x 150 cm und 30 cm hoch, Sprungtuch 107 x 107 cm aus PVC-beschichtetem Gittergewebe – orange, runder Sprungausschnitt, 36 Stahlfedern
- **Art. 97010** Kids Tramp „Playground Loop“, Einbaurahmen 150 x 150 cm und 30 cm hoch, Sprungtuch 107 x 107 cm aus drahtverstärktem Gurtgewebe – schwarz, runder Sprungausschnitt, 36 Stahlfedern
- **Art. 97010B** Kids Tramp „Playground Loop“, Einbaurahmen 150 x 150 cm und 30 cm hoch, Sprungtuch 107 x 107 cm aus drahtverstärktem Gurtgewebe – schwarz, mit zus. Beschichtung, runder Sprungausschnitt, 36 Stahlfedern
- **Art. E97501** Fallschutzplattensystem Loop, mit abgerundeten Kanten, 30 mm stark mit 3 Klebekartuschen, Farbe: grau
  
- **Art. 97112** Kids Tramp „Kindergarten Loop XL“, Einbaurahmen 200 x 200 cm und 30 cm hoch, Sprungtuch 156 x 156 cm aus PVC-beschichtetem Gittergewebe – orange, runder Sprungausschnitt, 52 Stahlfedern
- **Art. 97012** Kids Tramp „Playground Loop XL“, Einbaurahmen 200 x 200 cm und 30 cm hoch, Sprungtuch 156 x 156 cm aus drahtverstärktem Gurtgewebe – schwarz, runder Sprungausschnitt, 52 Stahlfedern
- **Art. 97012B** Kids Tramp „Playground Loop XL“, Einbaurahmen 200 x 200 cm und 30 cm hoch, Sprungtuch 156 x 156 cm aus drahtverstärktem Gurtgewebe – schwarz, mit zusätzlicher Beschichtung, runder Sprungausschnitt, 52 Stahlfedern
- **Art. E97501** Fallschutzplattensystem Loop XL, mit abgerundeten Kanten, 30 mm stark mit 4 Klebekartuschen, Farbe: grau

## 🇬🇧 Item details

- **Art. 97100** Kids Tramp “Kindergarten“, built-in frame 150 x 150 cm, 30 cm high, jumping bed 107x107 cm made of PVC-coated fabric – orange, 36 steel springs
- **Art. 97000** Kids Tramp “Playground“, built-in frame 150 x 150 cm, 30 cm high, jumping bed 107 x 107 cm made of wire reinforced belt fabric – black, 36 steel springs
- **Art. 97000B** Kids Tramp “Playground“, built-in frame 150 x 150 cm, 30 cm high, jumping bed 107 x 107 cm made of wire reinforced belt fabric with special coating – black, 36 steel springs
- **Art. E97001** Impact protection system, with rounded border towards jumping bed, 30 mm strong with suitable adhesive, colour: grey
- **Art. E97004** Impact protection system, with rounded border towards jumping bed, 30 mm strong with suitable adhesive, colour: red
  
- **Art. 97510** Kids Tramp “Kindergarten XL“, built-in frame 200 x 200 cm, 30 cm high, jumping bed 156 x 156 cm made of PVC-coated fabric – orange, 56 steel springs
- **Art. 97500** Kids Tramp “Playground XL“, built-in frame 200 x 200 cm, 30 cm high, jumping bed 156 x 156 cm made of wire reinforced belt fabric – black, 56 steel springs
- **Art. 97500B** Kids Tramp “Playground XL“, built-in frame 200 x 200 cm, 30 cm high, jumping bed 156 x 156 cm made of wire reinforced belt fabric with special coating – black, 56 steel springs
- **Art. E97501** Impact protection system XL, with rounded border towards jumping bed, 30 mm strong with suitable adhesive, colour: grey
- **Art. E97501** Impact protection system XL, with rounded border towards jumping bed, 30 mm strong with suitable adhesive, colour: red
  
- **Art. 97110** Kids Tramp “Kindergarten Loop“, built-in frame 150 x 150 cm, 30 cm high, jumping bed 107 x 107 cm made of PVC-coated fabric – orange, round jump cutout, 36 steel springs
- **Art. 97010** Kids Tramp “Playground Loop“, built-in frame 150 x 150 cm, 30 cm high, jumping bed 107 x 107 cm made of wire reinforced belt fabric – black, round jump cutout, 36 steel springs
- **Art. 97010B** Kids Tramp “Playground Loop“, built-in frame 150 x 150 cm, 30 cm high, jumping bed 107 x 107 cm made of wire reinforced belt fabric with special coating – black, round jump cutout, 36 steel springs
- **Art. E97501** Impact protection system Loop, with rounded border towards jumping bed, 30 mm strong with suitable adhesive, colour: grey
  
- **Art. 97112** Kids Tramp “Kindergarten Loop XL“, built-in frame 200 x 200 cm, 30 cm high, jumping bed 156 x 156 cm made of PVC-coated fabric – orange, round jump cutout, 56 steel springs
- **Art. 97012** Kids Tramp “Playground Loop XL“, built-in frame 200 x 200 cm, 30 cm high, jumping bed 156 x 156 cm made of wire reinforced belt fabric with special coating – black, round jump cutout, 56 steel springs
- **Art. 97012B** Kids Tramp “Playground Loop XL“, built-in frame 200 x 200 cm, 30 cm high, jumping bed 156 x 156 cm made of wire reinforced belt fabric with special coating – black, round jump cutout, 56 steel springs
- **Art. E97501** Impact protection system Loop XL, with rounded border towards jumping bed, 30 mm strong with suitable adhesive, colour: grey

## Bitte ausfüllen | Please fill in

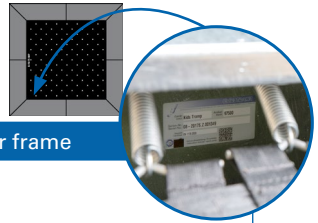

Kaufdatum   Date of Purchase		Seriennummer Rahmen   Serial number frame	
Lieferant Adresse   Contractor address		Ansprechpartner Lieferant   Contact person Contractor	
Adresse Wartungsdienst   Address maintenance service		Ansprechpartner Wartungsdienst   Contact person maintenance service	
Sonstige Bemerkungen   Other comments			
Wartungsarbeiten   Maintenance		Datum der Wartungsarbeiten   Date of maintenance	Durchgeführt durch (Name, Adresse)   Realized by (name, address)
Wartungsarbeiten an Federn   Maintenance of springs			
Wartungsarbeiten am Sprungtuch   Maintenance of jumping bed			
Wartungsarbeiten an Fallschutzplatten   Maintenance of impact protection syst.			
Wartungsarbeiten am Rahmen   Maintenance of frame			

## Eurotramp Garantiebedingungen



**Rahmen:**  
2 Jahre (ab Kaufdatum)



**Alle anderen Teile (Verschleißteile):**  
keine Garantie

Die Garantie bezieht sich auf Material- und Fabrikationsfehler. Im Garantiefall stellen wir nach einer Prüfung des Sachverhalts die beanstandeten Teile für einen Austausch zur Verfügung.

### Voraussetzungen für die Garantiegewährung sind u.a.:

- ✓ Ausreichender Nachweis über einen Fehler/Mangel eines Produkts (z.B. durch Bilddokumentation mit genauer Schadenbeschreibung);
- ✓ Frühzeitige Meldung an Eurotramp oder den entsprechenden Vertriebspartner;
- ✓ Bestätigung durch Eurotramp, dass die Voraussetzungen für einen Garantiefall erfüllt sind;
- ✓ Vollständige und nachprüfbare Angaben zum Reklamationsfall;
- ✓ Stopp des Übungsbetriebs bei einem festgestellten Mangel bis zur Klärung des Sachverhalts;
- ✓ Nachweis der Seriennummer auf dem Produktetikett.

### Die Herstellergarantie ist u.a. dann ausgeschlossen, wenn:

- ✗ Typische Verschleißteile wie Federn, Sprungtuch, Fallschutzplatten u.a. im Lauf der Zeit typische, nutzungsbedingte Abnutzungserscheinungen aufweisen;
- ✗ Das Sprunggerät von anderen als Eurotramp - Trampoline Kurt Hack GmbH oder seiner offiziellen Handelspartner repariert oder in sonstiger Weise nicht fachgerecht bearbeitet wurde;
- ✗ Wenn bei Wartungs- und/oder Reparaturarbeiten keine Originalersatzteile verwendet wurden;
- ✗ Der Schaden durch unsachgemäßen, nicht bestimmungsorientierten Gebrauch oder Lagerung oder durch mangelnde Sorgfalt verursacht wurde;
- ✗ Das Kids Tramp durch äußere Einwirkung beschädigt wurde, wie z.B. Vandalismus.

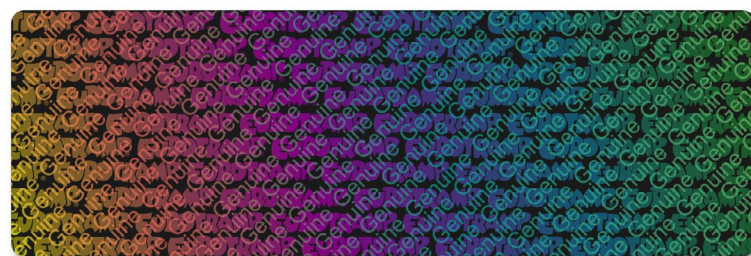

## Stückliste (Lieferumfang)

### Kids Tramp

Art.Nr. 97000; 97100; 97010; 97110; 97510 ; 97500 ; 97112; 97012; 97000B; 97500B; 97010B; 97012B	Anzahl	
	kleine Modelle	XL Modelle
Rahmen, bestehend aus:	1	1
• Sprungtuch	1	1
• Einhängestifte	36	56
• Stahlfedern	36	56
Montagewerkzeug (Befindet sich im Einbaurahmen)	1	1

### Rammschutzleiste (Optional):

Art.Nr. E97002; E97502; E97047; E97547	Anzahl			
	kleine Modelle	XL Modelle	Loop Modelle	Loop XL Modelle
Rammschutzleiste	4	4	-	-
PlayPro™ - Fallschutzring	-	-	4	6
• Klebekartusche	-	-	1	1

### Fallschutzplatten\* (Optional):

Art.Nr. E97001; E97004; E97501; E97504; E97011; E97512	Anzahl			
	kleine Modelle	XL Modelle	Loop Modelle	Loop XL Modelle
Fallschutzplatten, bestehend aus:	8	12	8	12
• Eckteil (für links und rechts sind identisch)	-	-	4	4
• Eckteil Gehrung links	4	4	-	-
• Eckteil Gehrung rechts	4	4	-	-
• Mittelteil	-	4	4	4
Klebekartusche	3	4	3	4

\*Achtung: die Geräte besitzen ein gültiges TÜV-Zertifikat in Verbindung mit den EUROFLEX®-Fallschutzplatten der Firma Kraiburg Relastec. Werden Fallschutz-Systeme anderer Hersteller verwendet, ist darauf zu achten, dass diese zwingend für Fallhöhen von mindestens 1 m zugelassen und zertifiziert sind (gem. DIN EN 1177).

**Alle Ersatzteile erhalten Sie auf Anfrage bei Eurotramp. Die Ersatzteilliste finden Sie ab Seite 44.**



# Kids Tramp Merkmale

Spielplatzgeeignet  
nach DIN EN 1176



## Modell „Playground“

für den **unbeaufsichtigten** und frei zugänglichen Spielplatzbereich. Es bietet hohe Vandalismussicherheit durch ein Sprungtuch aus sechsfach drahtverstärktem Gurtgewebe (UV-Licht- und witterungsbeständig).

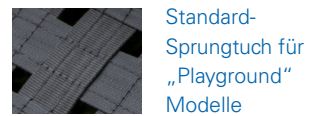

Standard-Sprungtuch für „Playground“ Modelle



sechsfach drahtverstärktes Gurtgewebe

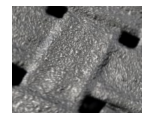

Alternative: Sprungtuchoberfläche mit Beschichtung für mehr Langlebigkeit

## Modell „Kindergarten“

für Kindergärten und sonstige Einrichtungen mit **beaufsichtigtem** Zugang, Sprungtuch aus PVC-beschichtetem Gittergewebe (UV-Licht- und witterungsbeständig).

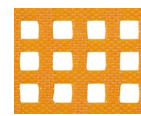

PVC-beschichtetes Gittergewebe für „Kindergarten“ Modelle

Hinweis: erhöhter Verschleiß, wenn mit Schuhen auf dem orangen Tuch gesprungen wird.

## Fallschutzplatten – Alle Kids Tramp-Modelle

Alle Fallschutzplatten werden mit abgerundeten Kanten an der Innenseite ausgeliefert. Das sorgt für eine erhöhte Sicherheit durch fließenden und barrierefreien Übergang zwischen Fallschutz und Sprungtuch.



Abgerundete Kanten: Sicheres Ein- & Ausfahren mit Begleitperson

Merkmale	Art. 97100: Kids Tramp „Kindergarten“ Art. 97110: Kids Tramp „Kindergarten Loop“ Art. 97000: Kids Tramp „Playground“ Art. 97010: Kids Tramp „Playground Loop“ Art. 97100B: Kids Tramp „Playground“ – Beschichtet Art. 97010B: Kids Tramp „Playground Loop“ – Beschichtet	Art. 97510: Kids Tramp „Kindergarten XL“ Art. 97112: Kids Tramp „Kindergarten Loop XL“ Art. 97500: Kids Tramp „Playground XL“ Art. 97012: Kids Tramp „Playground Loop XL“ Art. 97500B: Kids Tramp „Playground XL“ – Beschichtet Art. 97012B: Kids Tramp „Playground Loop XL“ – Beschichtet
Rahmenprofil	150 x 150 x 30 cm L x B x H) aus hochwertigem Stahl zum Einbau in den Boden, feuerverzinkt	200 x 200 x 30 cm L x B x H) aus hochwertigem Stahl zum Einbau in den Boden, feuerverzinkt
Grubentiefe	30 cm, unter dem Sprungbereich 73 cm	
Sprungtuch	107 x 107 cm	156 x 156 cm
Gewicht (ohne Abdeckung)	113 kg	168 kg

## Maße der Sprungfläche bei Kids Tramp – Sprungausschnittmaße

Artikelnummer	Nutzbare Sprungfläche – mit originalen Fallschutzplatten* (Fallschutz-Fallschutz)	Sprungausschnitt-Metallrahmen – ohne Fallschutzplatten (Rahmen-Rahmen)
Kids Tramp – 97000; 97100; 97000B	94 cm	100 cm
Kids Tramp XL – 97500; 97510; 97500B	144 cm	150 cm
Kids Tramp Loop – 97010; 97110; 97010B	92 cm	98 cm
Kids Tramp Loop XL – 97012; 97112; 97012B	143 cm	149 cm

\*Sprungfläche mit originalen Kraiburg-Fallschutzplatten.

• Art. 97000; 97100; 97000B

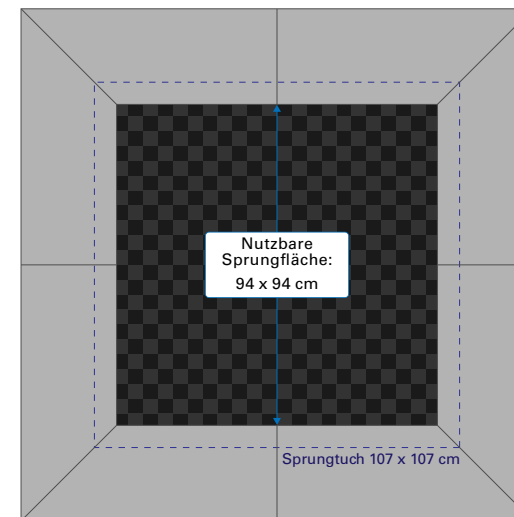

• Art. 97500; 97510; 97500B

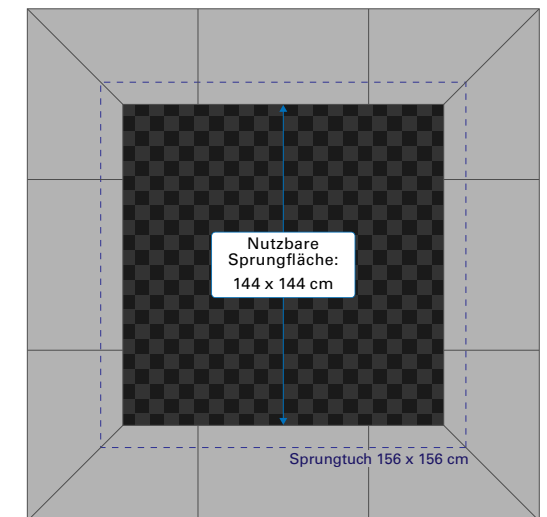

• Art. 97010; 97110; 97010B

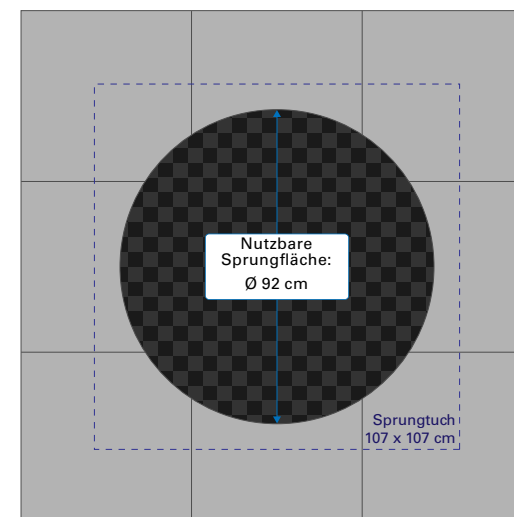

• Art. 97012; 97112; 97012B

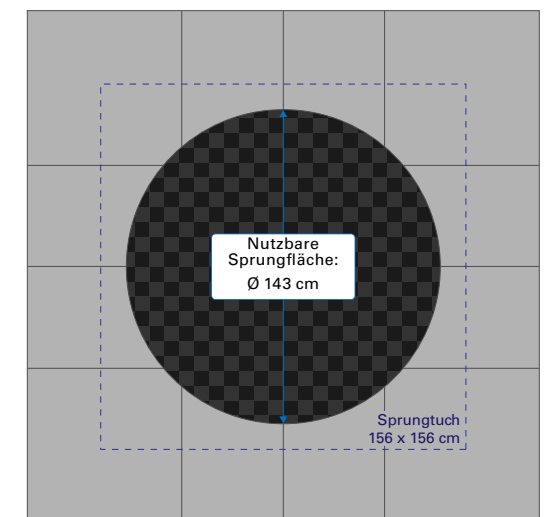

- Ganzjährig einsatzbereit
- UV-lichtbeständig
- Wasserbeständig
- Kältebeständig
- Schwer entflammbar\*
- Vandalismussicher\*
- Rollstuhlgerecht

\*Modelle „Playground“

## Wartung und Inspektion

### Aufstellorte für Kids Tramps

- Schulen und Kindergärten
- Öffentliche Parks und Spielplätze
- Frei- und Schwimmbäder
- Indoor-Spielhallen
- Freizeitparks
- Hotels
- Kinderspielplätze
- Privatgärten
- Ferienanlagen und Campingplätze
- Zoos und Tierparks
- Einkaufszentren
- Usw.

### Sicherheitsbereich und -abstände

**Oben:** Über dem Kids Tramp sollte mindestens ein etwa 3,50 m freier Raum sein (keine Äste, Stromleitungen usw.).

**Seitlich:** Bei großen **Kids Tramps XL** (inkl. Loop XL) muss um das Gerät herum allseitig noch ein **Sicherheitsbereich von mindestens 2 m** (Bisher: 1,5 m) berücksichtigt werden. Bei kleinen **Kids Tramps** (inkl. Loop) muss um das Gerät herum allseitig noch ein **Sicherheitsbereich von mindestens 1,5 m** berücksichtigt werden.

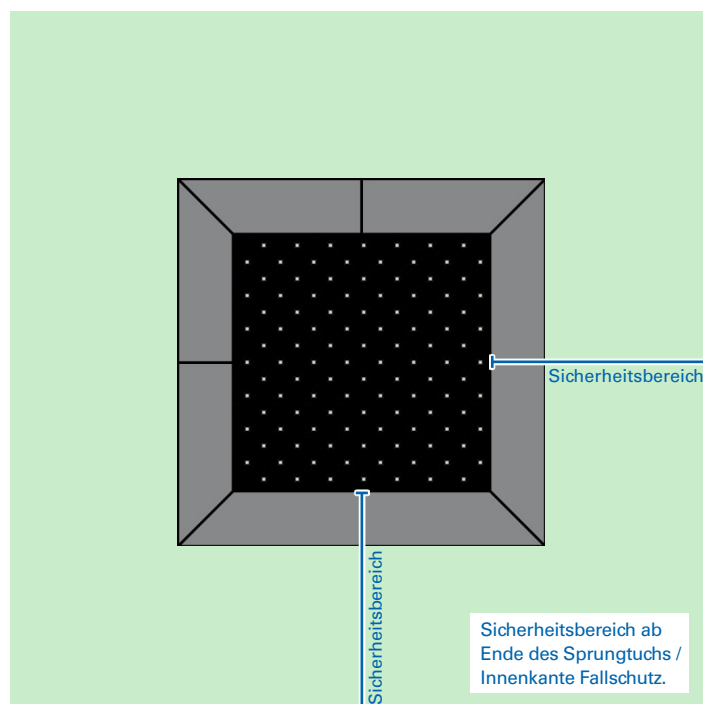

### Freie Fallhöhe

Als Bodenmaterial im Sicherheitsbereich empfiehlt Eurotramp die Verwendung von Oberboden (Naturboden), Holzschnitzel oder alternativ Fallschutzsysteme mit einer freien Fallhöhe von mindestens 100 cm.

### Einbauhinweise

Der Kids Tramp-Rahmen wird fertig montiert angeliefert (standardmäßig ohne Fallschutzplatten). Das Gerät wiegt ohne Fallschutz ca. 113 kg bzw. 168 kg beim großen Kids Tramp. Benötigt werden ausreichend Helfer, um das Gerät vom LKW abzuladen und an den Aufstellort zu bringen.

Das Kids Tramp ist auf einer Holzpalette aufgestellt, die mit Hilfe eines Hubwagens bewegt werden kann. Hubwagen sind im Regelfall bei Anlieferung auf dem LKW vorhanden. Für den Einbau sind zwei Einbauvorschläge vorhanden (**ab Seite 12**).



Der Einbau richtet sich nach den örtlichen Boden- und Aufstellverhältnissen.

### Einbauzeit

Das Kids Tramp wird fertig montiert ausgeliefert, lediglich die Fallschutzplatten müssen noch aufgeklebt werden. Für das Einbringen in die vorbereitete Grube sind ca. 30 Min. zu veranschlagen. Das Aufkleben der Eurotramp Fallschutzplatten benötigt ca. **45 Min.**

### Benötigte Spezialwerkzeuge

Zur Montage des Kids Tramps werden keine besonderen Werkzeuge benötigt. Für das leichtere Auswechseln der Federn wird ein Montagewerkzeug mitgeliefert (Innenseite Einbaurahmen). **Vor Inbetriebnahme des Kids Tramps sollte dieses entfernt und aufbewahrt werden.**

Für das Ausheben der Grube benötigen Sie eine Schaufel oder einen Bagger.

### Fundamentplan

Vorgaben sind aus den Einbauvorschlägen zu entnehmen (**ab Seite 12**).

### Pflege und Pflegemittel

Das Kids Tramp benötigt keine spezielle Pflege. Während den Wintermonaten ist evtl. ein Abdecken des Sprungtuchs nötig. Große anhaltende Schneelasten belasten die Sprungfedern unnötig. Der Schnee muss regelmäßig vorsichtig entfernt oder das Sprungtuch während den Wintermonaten demontiert werden. Um die Grube zu reinigen, kann das Sprungtuch teilweise entfernt werden (**siehe Seite 23**).

### Inspektion

Das Kids Tramp sind immer vor Gebrauch auf mögliche Beschädigungen zu untersuchen. Insbesondere ist darauf zu achten, dass Fallschutz, Sprungtuch und Federn keine Beschädigungen aufweisen. Schäden sind unverzüglich zu beheben. Bei Zweifeln, ob das Gerät funktionstüchtig ist, ist dieses immer von einer fachkundigen Person (z. B. Gerätewart oder Wartungsfirma) zu begutachten.

**Die Geräte im öffentlichen Bereich sind regelmäßig von den entsprechenden Wartungsdiensten, die die Spielplätze betreuen, auf ihren einwandfreien technischen Zustand zu überprüfen.**

### Wartung / Unterhalt

Werden beim Sprungtuch, Fallschutz oder den Federn Mängel festgestellt, welche ein gefahrloses Springen verhindern, müssen die Kids Tramps gesperrt und die Mängel unverzüglich beseitigt werden. Bei Zweifeln, ob das Gerät funktionstüchtig ist, ist dieses von einer fachkundigen Person (z. B. Spielplatzbetreiber, Gerätewart oder Wartungsfirma) zu begutachten.

### Reparaturmaßnahmen

- Fehlende Teile sind zu ersetzen;
- Beschädigte Sprungtücher sind auszutauschen;
- Überdehnte, beschädigte und lahme Federn sind zu wechseln. Diese sind daran zu erkennen, dass der Federkörper z.B. ungleichmäßige Windungsabstände aufweist oder dass Dehnungen im Federkörper im entspannten Zustand nicht mehr in den Ausgangszustand zurückgehen.

### Federaustausch:

- Ausbau: Die Stahlfeder mit Hilfe des mitgelieferten Montagewerkzeugs (Federspanner) zuerst am Sprungtuch, dann an den angeschweißten Einhängehaken am Rahmen aushängen.
- Einbau: Die neue Stahlfeder zuerst am Rahmen, dann am Sprungtuch einhängen. Das Einhängen wird erleichtert, wenn der Einhängehaken am Tuch etwas hochgestellt wird.

**Wichtig:** Die Federn immer mit der Öse nach unten im Sprungtuch einhängen!



ART DER INSPEKTION	HÄUFIGKEIT	INHALT
Visuelle Routineinspektion	<ul style="list-style-type: none"> <li>• Monatlich bei geringer Nutzung;</li> <li>• Wöchentlich bei mäßig starker Benutzung;</li> <li>• Täglich bei starker Beanspruchung oder bei großer Vandalismusgefahr.</li> </ul>	<ul style="list-style-type: none"> <li>• Sichtprüfung Sprungtuch und Fallschutz;</li> <li>• Sichtprüfung Vollständigkeit der Federn;</li> <li>• Prüfung auf Sauberkeit, scharfe Kanten, Beschaffenheit der angrenzenden Bodenfläche usw.</li> </ul>
Operative Inspektion	<ul style="list-style-type: none"> <li>• Vierteljährlich bei geringer Benutzung;</li> <li>• monatlich bei häufigerer Beanspruchung.</li> </ul>	Zusätzlich zur visuellen Kontrolle <ul style="list-style-type: none"> <li>• Prüfung der Bodenfreiheit;</li> <li>• Prüfung auf Korrosionsschäden;</li> <li>• Prüfung auf fehlende Teile;</li> <li>• Prüfung auf übermäßigen Verschleiß.</li> </ul>
Jährliche Hauptinspektion	<ul style="list-style-type: none"> <li>• Einmal jährlich.</li> </ul>	Allgemeine Feststellung des betriebssicheren Zustands der Anlage. Zusätzlich zu visuellen und operativen Inspektion, prüfen ob: <ul style="list-style-type: none"> <li>• die Aufhängung des Tuchs in einwandfreiem Zustand ist;</li> <li>• der Rahmen keine Risse oder sonstige Beschädigungen aufweist;</li> <li>• die Federn nicht beschädigt oder überdehnt sind;</li> <li>• der Fallschutz ordnungsgemäß angebracht ist;</li> <li>• die Federn immer mit der Öse nach unten einhängen.</li> </ul>

## Mehrfachanordnung

### Beispiele für Anordnungsmöglichkeiten

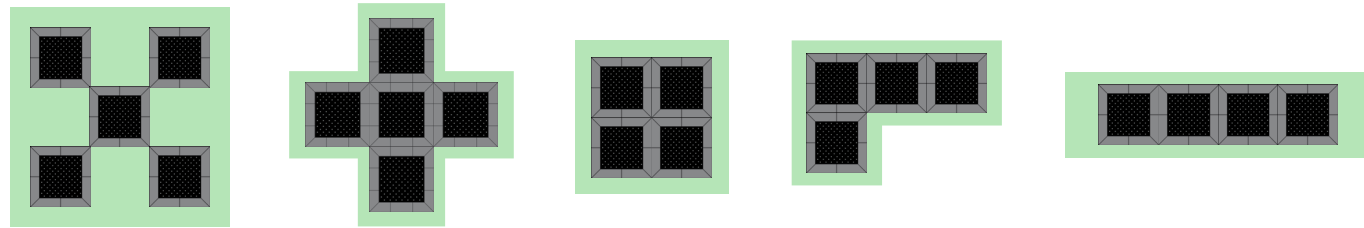

### Umliegender Sicherheitsbereich nach TÜV EN 1176-1:2017-12:

Falls eine festgelegte Bewegungsrichtung existiert, muss ein Sicherheitsbereich von mindestens 3 m Länge an den Seiten des Ein- und Aussprungs berücksichtigt werden!

### Sicherheitsbereich für kleine und große Kids Tramps (inkl. Loop) wenn in Reihe angeordnet:

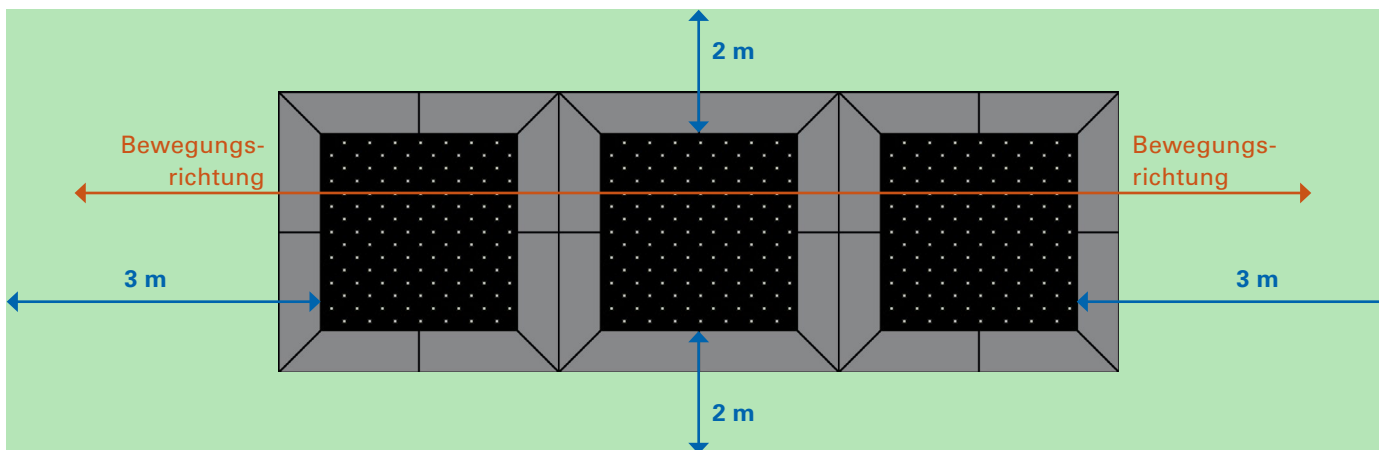

Die Kids Tramps eignen sich hervorragend zur Mehrfachanordnung. Werden die Kids Tramps dicht an dicht verbaut, entsteht durch die Schraubverbindung der Boxen ein Spalt (1).

Um diesen Spalt zwischen den Boxen zu vermeiden,



müssen zunächst alle Schrauben auf der jeweiligen Seite entfernt werden. Die Kids Tramp-Boxen werden anschließend wieder mit vier längeren Schrauben von innen miteinander verbunden (2). Diese sind im Lieferumfang enthalten.



## Sicherheitshinweise für den Kids Tramp-Gebrauch

Ernsthafte Verletzungen ereignen sich nicht nur durch das Herunterfallen vom Sprunggerät, auch unkontrollierte Landungen auf den Kopf oder das Genick können auf dem Sprungtuch zu lebensbedrohlichen Verletzungen führen. Der beste Schutz vor Unfällen und Verletzungen ist der Respekt beim Springen und das Einhalten von einigen Sicherheitsregeln. Vor der Benutzung des Kids Tramp sollte man sich vergewissern, dass sich das Gerät in einem einwandfreien technischen Zustand befindet.



Zuerst niedrigere Sprünge üben, bis man stets wieder in der Mitte des Sprungtuchs landet. Ecken im Auge behalten, um das Springen zu kontrollieren.



Es darf immer nur eine Person das Sprungfeld betreten und springen.



Nur auf die dafür vorgesehene Art und Weise auf dem Sprunggerät springen. Nicht auf andere Gegenstände oder Personen springen.



Saltos, Dreh-, Rücken- und Bauchsprünge sind strikt verboten!



Nicht zu lange springen. Bei Schwindelgefühlen oder Atemnot das Springen sofort unterbrechen.



Gesundheitlich vorbelastete Personen (z. B. Wirbelsäulengeschädigte) und Schwangere müssen das Springen unterlassen.



Keinesfalls mit instabilem Schuhwerk (z. B. Flip-Flops) springen.



Schmuck, Uhren und Ähnliches müssen aus Sicherheitsgründen vor dem Springen abgelegt werden.



Essen, Trinken, Kaugummi und Bonbons sind während des Springens absolut verboten. Erstickungsgefahr!



Starke Windböen beeinträchtigen das Springen.



Erhöhte Rutschgefahr auf das Kids Tramp bei Schnee und Regen.



Unter Einfluss von Medikamenten, Alkohol oder Drogen ist das Springen zu unterlassen.









# Einbau eines Kids Tramps 1,50 m – mit Betonaufleger

## Passende Kids Tramp-Modelle

- Art. 97100: Kids Tramp „Kindergarten“
- Art. 97110: Kids Tramp „Kindergarten Loop“
- Art. 97000: Kids Tramp „Playground“
- Art. 97010: Kids Tramp „Playground Loop“
- Art. 97000B: Kids Tramp „Playground“ – Beschichtet
- Art. 97010B: Kids Tramp „Playground Loop“ – Beschichtet

## Aushub einer quadratischen Grube

- Erforderliche Grubenmaße: 160 cm x 160 cm
- Tiefe: 73 cm
- Bei bindigen Böden sollte für die kurze Bauzeit eine senkrechte Grube möglich sein. Bei nicht bindigen Böden oder losen Böden ist ein entsprechender Böschungswinkel einzuhalten, damit die Kanten nicht nachrutschen.

## Grundriss - Schema / Draufsicht

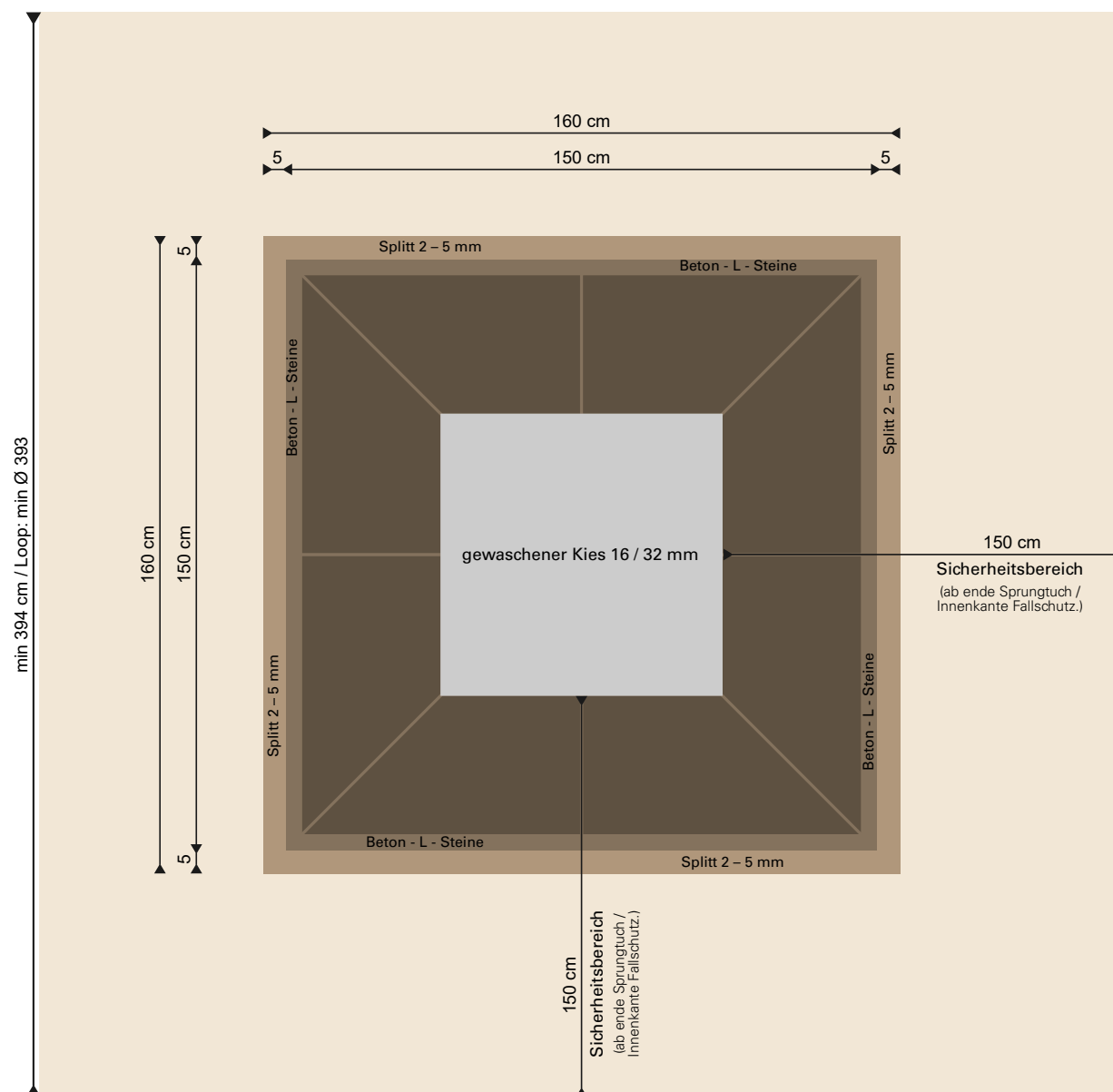

## Materialliste

- 0,40 m³ bewehrter Magerbeton
- 8x bewehrte Beton-L-Steine 40/40/22 cm auf Gehung gesägt
- 8x bewehrte Beton-L-Steine 40/40/22 cm
- 0,05 m³ gewaschener Kies 16 – 32 mm
- 0,10 m³ Splitt 2 – 5 mm

## Vorbereitung der Grube

- In der Grube werden auf einer bewehrten Magerbetonschicht bewehrte Beton-L-Steine eingebaut mit den Außenmaßen 150 x 150 cm. Oberkante der bewehrten Beton-L-Steine 31 cm unter der Geländeoberfläche.
- Nach dem Einbauen der Betonaufleger wird der Bereich zwischen den bewehrten Beton-L-Steine mit gewaschenem Kies (16/32 mm) 12 cm hoch aufgefüllt.
- Sind die Vorarbeiten erledigt, kann das Kids Tramp auf die Beton-L-Steine aufgelegt werden. Die verbleibenden Zwischenräume zwischen dem Sprunggerät und dem bestehenden Gelände sind mit Splitt 2 – 5 mm aufzufüllen.
- In die oberen 5 – 10 cm sollte Humus eingebracht werden, damit ein nahtloser Übergang zum bestehenden Gelände entsteht.
- Bei bindigen Böden (wasserundurchlässig) muss eine Drainage eingebaut werden. Dazu wird die Grube 15 cm tiefer ausgehoben und ein Drainagerohr eingelegt, welches an einen geeigneten Abfluss angeschlossen wird (z. B. Kanalnetz).
- Über die ganze Grundfläche wird danach 15 cm KFT - Material (kombinierte Frostschutz- und Tragschicht / Schottergemisch) eingerüttelt und darauf die Betonaufleger betoniert (bewehrt).

**Achtung:** Das Kids Tramp darf nur in eine ebene Fläche eingebaut werden und keinesfalls an einem Hügel, einer Steigung oder einer Hangkante.

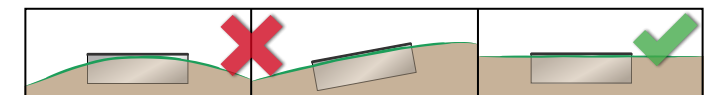

## Schnitt - Schema

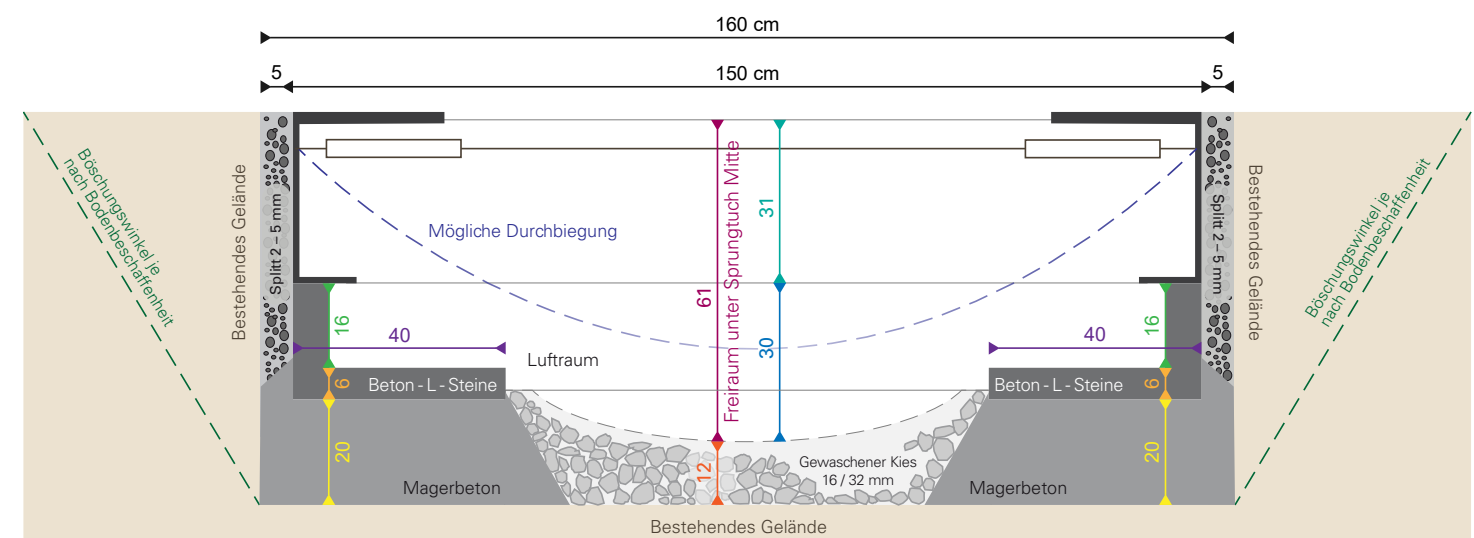

# Einbau eines Kids Tramps 2 m – mit Betonaufleger

## Passende Kids Tramp-Modelle

- Art. 97510: Kids Tramp „Kindergarten XL“
- Art. 97112: Kids Tramp „Kindergarten Loop XL“
- Art. 97500: Kids Tramp „Playground XL“
- Art. 97012: Kids Tramp „Playground Loop XL“
- Art. 97500B: Kids Tramp „Playground XL“ – Beschichtet
- Art. 97012B: Kids Tramp „Playground Loop XL“ – Beschichtet

## Aushub einer quadratischen Grube

- Erforderliche Grubenmaße: 210 x 210 cm
- Tiefe: 73 cm
- Bei bindigen Böden sollte für die kurze Bauzeit eine senkrechte Grube möglich sein. Bei nicht bindigen Böden oder losen Böden ist ein entsprechender Böschungswinkel einzuhalten, damit die Kanten nicht nachrutschen.

## Grundriss - Schema / Draufsicht

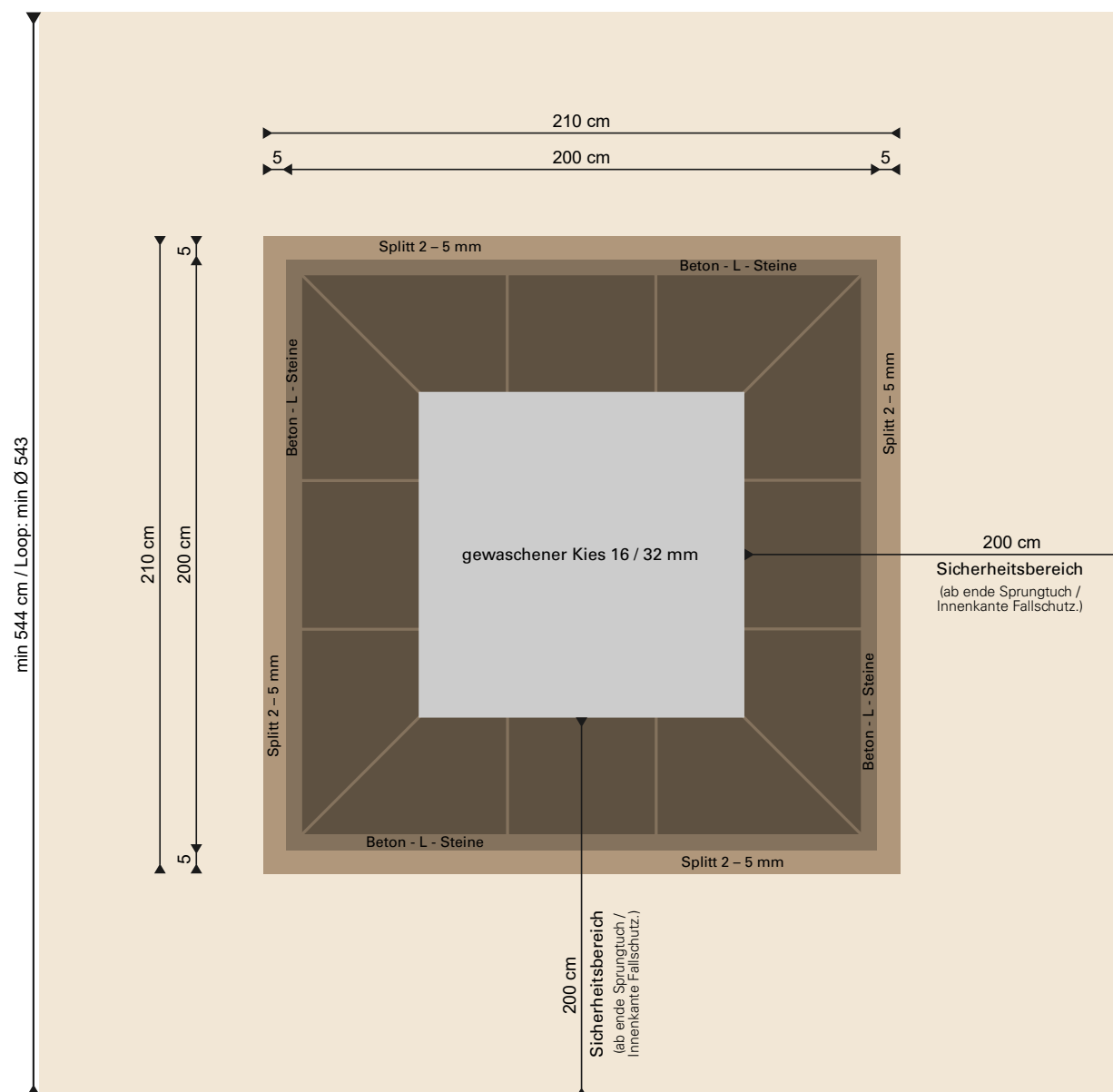

## Materialliste

- 0,75 m³ bewehrter Magerbeton
- 8x bewehrte Beton-L-Steine 40/40/22 cm auf Gehrung gesägt
- 12x bewehrte Beton-L-Steine 40/40/22 cm
- 0,10 m³ gewaschener Kies 16 – 32 mm
- 0,10 m³ Splitt 2 – 5 mm

## Vorbereitung der Grube

- In der Grube werden auf einer bewehrten Magerbetonschicht bewehrte Beton-L-Steine eingebaut mit den Außenmaßen 200 x 200 cm. Oberkante der bewehrte Beton-L-Steine 31 cm unter der Geländeoberfläche.
- Nach dem Einbauen der Betonaufleger wird der Bereich zwischen den bewehrten Beton-L-Steine mit gewaschenem Kies (16/32 mm) 12 cm hoch aufgefüllt.
- Sind die Vorarbeiten erledigt, kann das Kids Tramp auf die bewehrten Beton-L-Steine aufgelegt werden. Die verbleibenden Zwischenräume zwischen dem Sprungergerät und dem bestehenden Gelände sind mit Splitt 2 – 5 mm aufzufüllen.
- In die oberen 5 – 10 cm sollte Humus eingebracht werden, damit ein nahtloser Übergang zum bestehenden Gelände entsteht.
- Bei bindigen Böden (wasserundurchlässig) muss eine Drainage eingebaut werden. Dazu wird die Grube 15 cm tiefer ausgehoben und ein Drainagerohr eingelegt, welches an einen geeigneten Abfluss angeschlossen wird (z. B. Kanalnetz).
- Über die ganze Grundfläche wird danach 15 cm KFT - Material (kombinierte Frostschutz- und Tragschicht / Schottergemisch) eingerüttelt und darauf die Betonaufleger betoniert (bewehrt).

**Achtung:** Das Kids Tramp darf nur in eine ebene Fläche eingebaut werden und keinesfalls an einem Hügel, einer Steigung oder einer Hangkante.

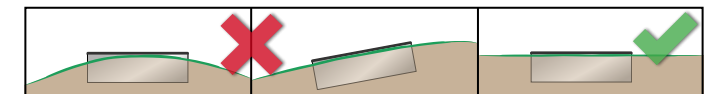

## Schnitt - Schema

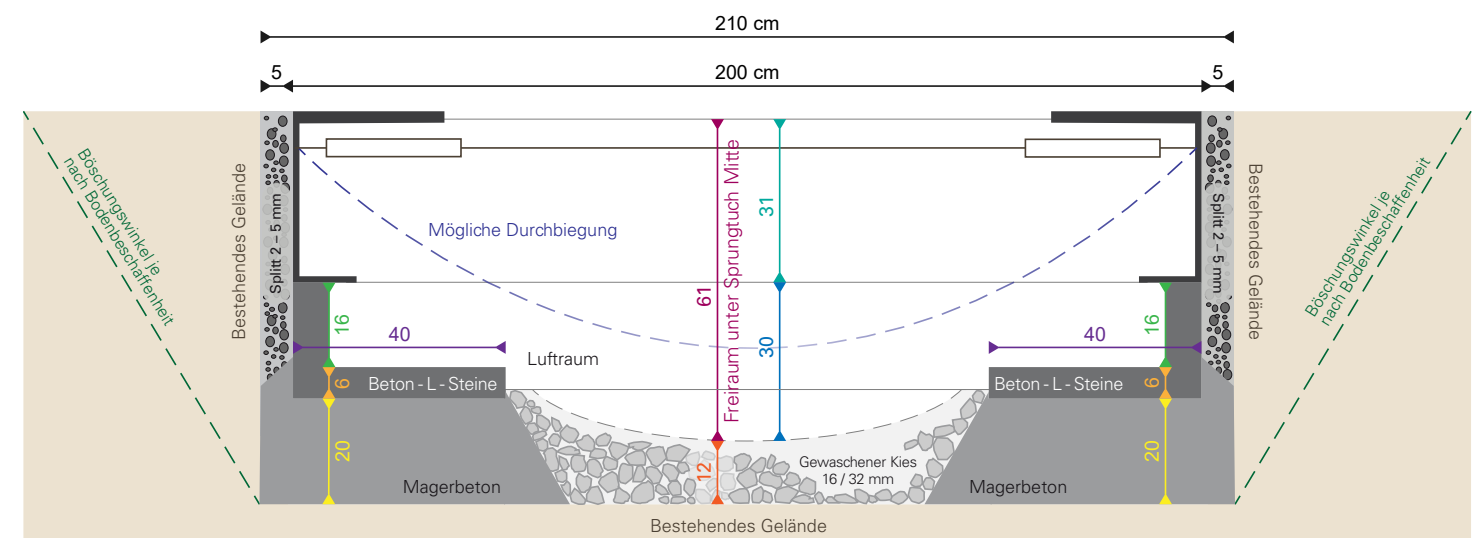



## Klebeanleitung Fallschutzplatten – alle Kids Tramp Modelle

Achtung: Der Kauf von Fallschutzplatten ist optional.



1

### Benötigtes Material

- Klebekartusche für Fallschutzplatten (Art. E97003)
- Auspresspistole (nicht im Lieferumfang enthalten)

### ⚠️ Wichtige Verarbeitungs-Hinweise: ⚠️

- Verarbeitungs-Temperatur von / bis: +5 / + 35 °C;
- Haftflächen zuvor reinigen! (Frei von Fett, Öl, Staub, Wasser, Klebstoffen...).



2

- Der Kleber wird kreisförmig auf die hervorstehenden Quadrate und entlang der abgerundeten Kanten aufgetragen.



⚠️ **Achtung:** es sollen **3x Klebspuren** auf die abgerundeten Kanten aufgetragen werden. ⚠️



3

- Dann die Fallschutzplatten bündig auf den Rahmen setzen und gut festklopfen.

Das Kids Tramp kann jetzt in der Grube platziert werden.



4



5

## Platzierung in der Grube



1

- Hier abgebildet ist eine Grube mit KFT-Schicht (ohne Betonaufleger). Die Reihenfolge der Schritte bei einer Grube mit Betonaufleger ist die gleiche.



2

- Im Anschluss die Grube ausheben und das Kids Tramp einsetzen.



3

- Die horizontale Position des Kids Tramp mit einer Wasserwaage überprüfen.



4

- Zum Schluss die Zwischenräume mit Splitt oder Humus auffüllen, damit ein nahtloser Übergang zwischen Kids Tramp und Gelände entsteht.
- Als Bodenmaterial im Sicherheitsbereich empfiehlt Eurotramp die Verwendung von Oberboden (Naturboden), Holzschnitzel oder alternativ Fallschutzsysteme mit einer freien Fallhöhe von mindestens 100 cm.

✅ **Fertig!**



## Einbaubeispiel mit Flüssigfallschutz

⚠ **Achtung:** die normgerechte Ausführung vor Ort liegt in der Verantwortung des EPDM Montagepartners. ⚠

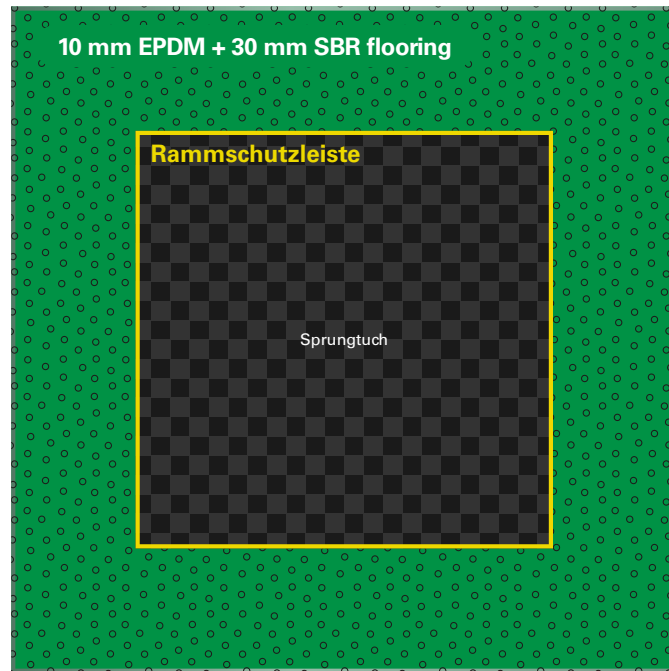

**Mit Rammschutzleiste** – als Zubehör erhältlich.

Wird montiert geliefert.

### Passende Kids Tramp-Modelle

- Art. 97100: Kids Tramp „Kindergarten“
- Art. 97510: Kids Tramp „Kindergarten XL“
- Art. 97000: Kids Tramp „Playground“
- Art. 97500: Kids Tramp „Playground XL“
- Art. 97000B: Kids Tramp „Playground“ – Beschichtet
- Art. 97500B: Kids Tramp „Playground XL“ – Beschichtet

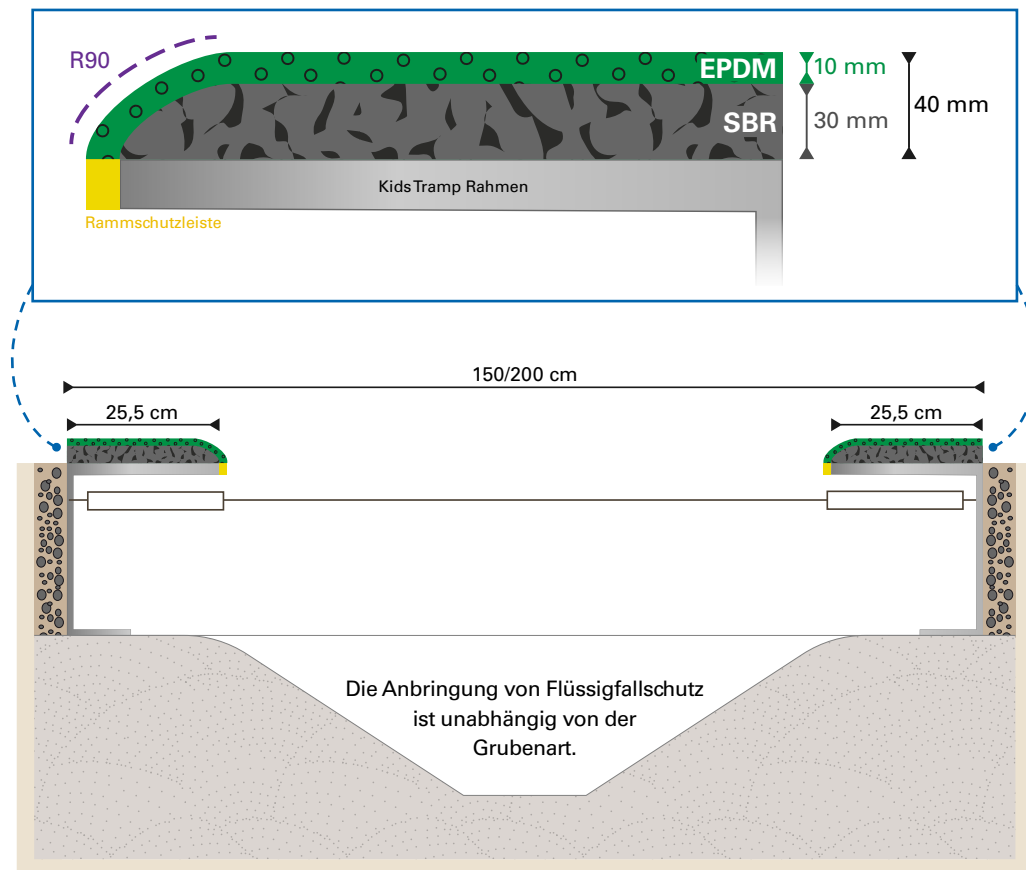

**Mit PlayPro™ Fallschutzring** – als Zubehör erhältlich. Wird nicht montiert geliefert.

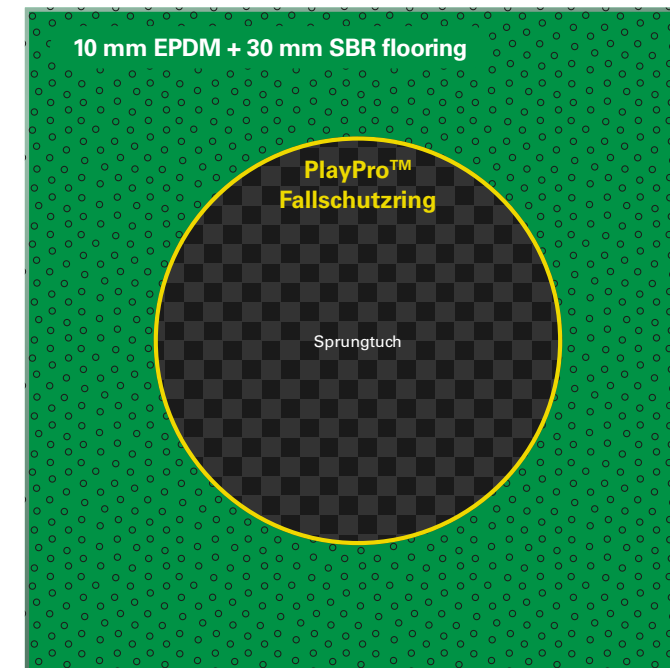

### Passende Kids Tramp-Modelle

- Art. 97110: Kids Tramp „Kindergarten Loop“
- Art. 97112: Kids Tramp „Kindergarten Loop XL“
- Art. 97010: Kids Tramp „Playground Loop“
- Art. 97012: Kids Tramp „Playground Loop XL“
- Art. 97010B: Kids Tramp „Playground Loop“ – Beschichtet
- Art. 97012B: Kids Tramp „Playground Loop XL“ – Beschichtet

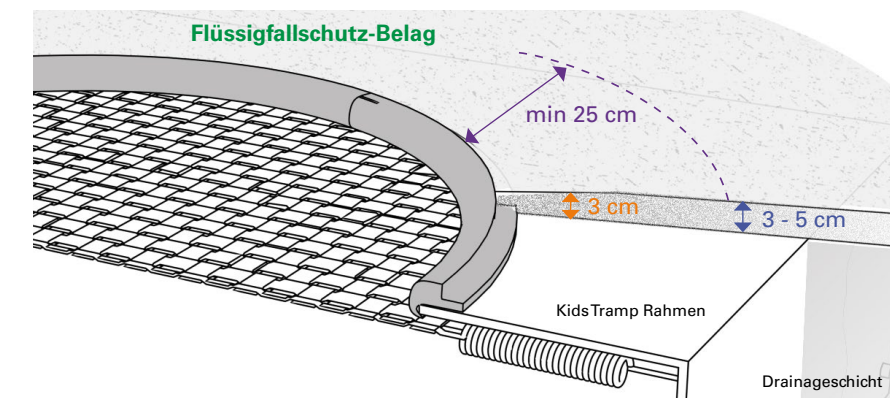

### Kunstrasen mit PlayPro™ Fallschutzring

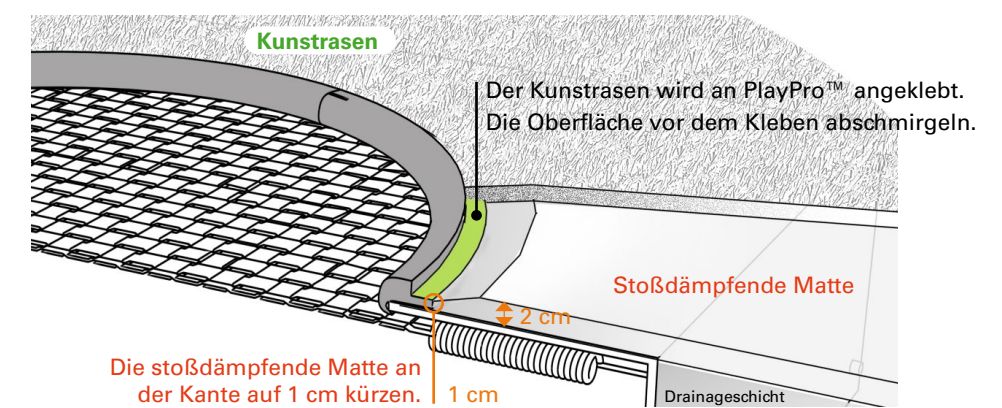



## Sprungtuchtausch – alle Kids Tramp-Modelle



### Benötigtes Material

- Montagewerkzeug (Art. E31100)
- 1 Paar Arbeitshandschuhe (nicht im Lieferumfang enthalten)
- 1 langes Brett (nicht im Lieferumfang enthalten)
- 2 Holzblöcke (nicht im Lieferumfang enthalten)

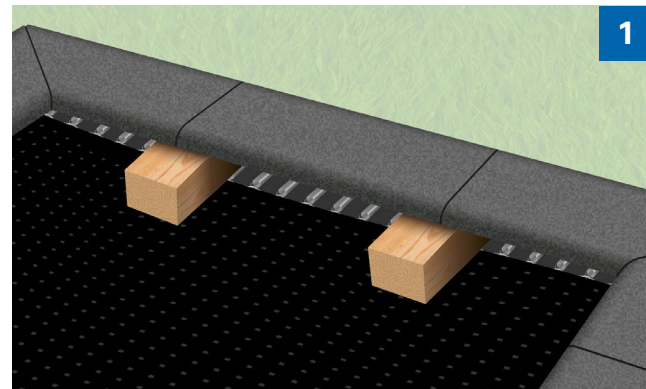

1

- 2 Holzblöcke zwischen den Rahmen und das Sprungtuch schieben, so dass das Sprungtuch nach unten gedrückt wird und die Federn sichtbar sind.

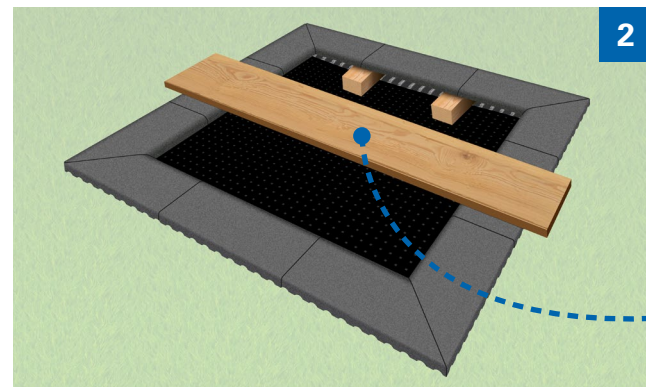

2

- Brett mittig und quer über das Kids Tramp legen.



Die Federn sollten von der Innenseite des Kids Tramp entfernt werden



3

- Federn mit dem Montagewerkzeug in der Reihenfolge a, b, c, d, e, f, g, h aushängen (siehe Abbildungen 4 und 5).

Ein Video zum Kids Tramp-Sprungtuchtausch finden Sie auf:

<https://vimeo.com/eurotramp/sprungtuchtausch-kidstramp>

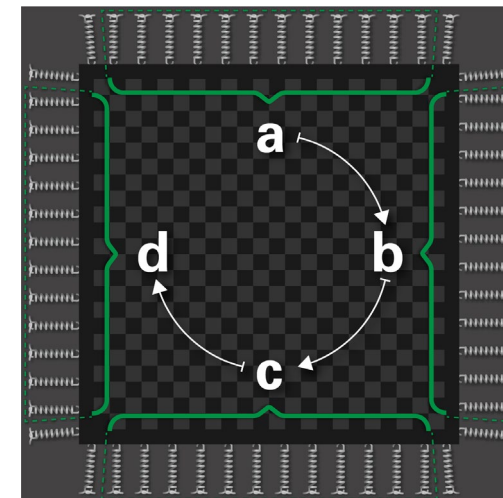

4

⚠ **Achtung:** Eckfedern noch nicht aushängen. ⚠

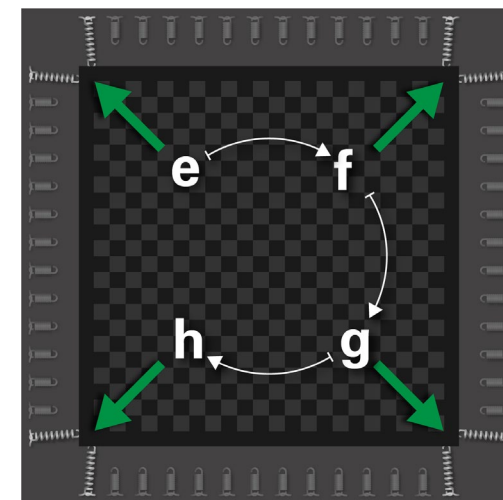
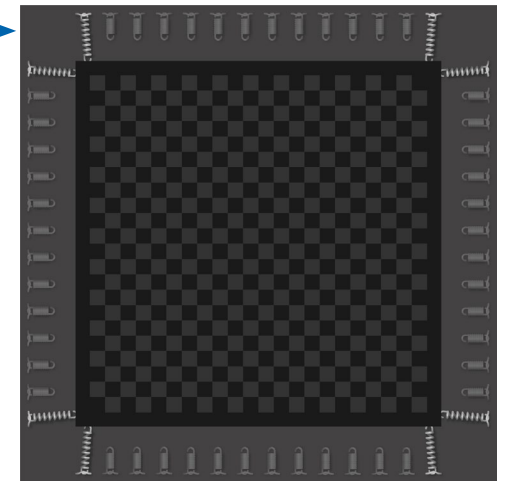

5

- Die Eckfedern können jetzt ausgehängt werden.
- Sprungtuch entfernen.

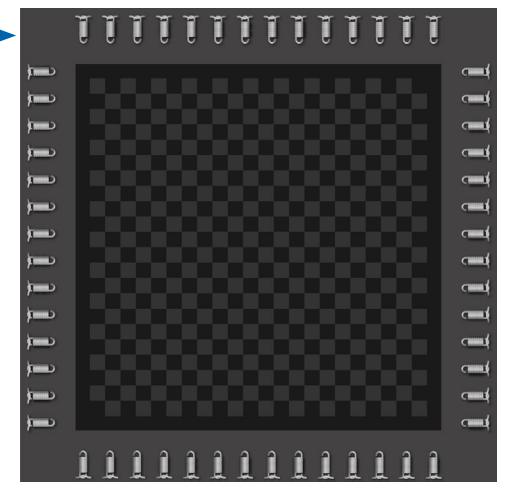

## Einbau neues Sprungtuch

- Der Einbau des neuen Sprungtuchs erfolgt in umgekehrter Reihenfolge (h, g, f, e, d, c, b, a).
- Playground-Modelle: das Sprungtuch muss mit dem Eurotramp-Logo nach oben installiert werden.
- Kindergarten-Modelle: das Sprungtuch muss mit der geprägten Seite nach oben installiert werden.



## Grubenreinigung

- Um die Grube zu reinigen, muss nur die Hälfte des Sprungtuchs ausgehängt werden. Beachten Sie dabei, dass erneut die Eckfedern als Letztes ausgehängt werden sollten.
- Sprungtuch auf die andere Hälfte klappen und Grube reinigen.
- Um das Sprungtuch wieder einzuhängen, gehen Sie in umgekehrter Reihenfolge vor.

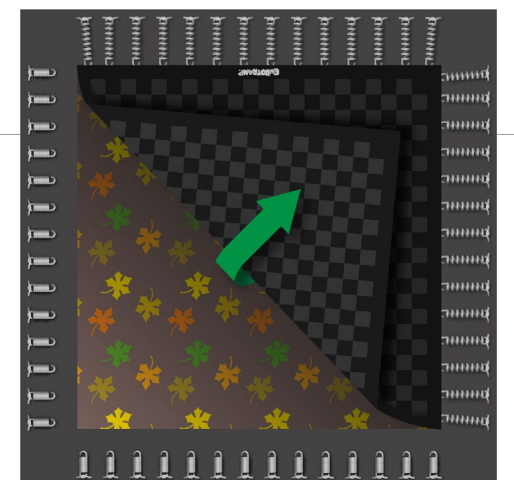



## Eurotramp Warranty Terms



**Frames:**  
2 years (from purchase date)



**All other parts (wearing parts):**  
no warranty

The warranty refers to material and manufacturing mistakes. In case of warranty we provide the replacement parts after verifying the facts and circumstances

### Conditions of warranty:

- ✓ Adequate evidence of the defect or manufacturing mistake of a product (e.g. a pictured documentation with exact description of the damage);
- ✓ Timely report to Eurotramp or an authorized partner;
- ✓ The warranty requirements need to be confirmed by Eurotramp;
- ✓ Regular intervals of maintenance works / service;
- ✓ Stop of usage after observing a defect until the circumstance is solved;
- ✓ Proof of serial number on the product label.

### Warranty excludes:

- ✗ Typical wearing parts like springs, jumping bed, impact protection etc. show typical wearing marks ascribing to common usage;
- ✗ The Kids Tramp was repaired or modified by anybody else but Eurotramp Trampolines Kurt Hack GmbH or one of our authorized partners;
- ✗ The Kids Tramp was not repaired or serviced with original Eurotramp spare parts;
- ✗ The damage was caused by inappropriate use and storage or other insufficient accuracy;
- ✗ The Kids Tramp was damaged by exterior influence - vandalism.

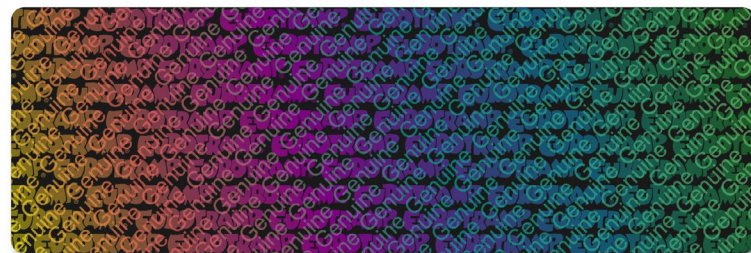

## Parts List (scope of delivery)

### Kids Tramp

Art.No. 97000; 97100; 97010; 97110; 97510 ; 97500 ; 97112; 97012; 97000B; 97500B; 97010B; 97012B	Quantity	
	small models	XL models
Frame, consisting of:	1	1
• Jumping bed	1	1
• Anchor bars	36	56
• Steel springs	36	56
Mounting tool (located in the frame)	1	1

### Rubber protection bar (optional):

Art.No. E97002; E97502; E97047; E97547	Quantity			
	small models	XL models	Loop models	Loop XL models
Rubber protection bar	4	4	-	-
PlayPro™ - impact protection ring	-	-	4	6
• Glue	-	-	1	1

### Impact protection system\* (optional):

Art.No. E97001; E97004; E97501; E97504; E97011; E97512	Quantity			
	small models	XL models	Loop models	Loop XL models
Tiles of impact protection system, consisting of:	8	12	8	12
• corner piece (same for left and right side)	-	-	4	4
• corner piece with mitre on the left	4	4	-	-
• corner piece with mitre on the right	4	4	-	-
• centerpiece	-	4	4	4
Glue	3	4	3	4

\*Note: products come with a valid TÜV certificate for the Kraiburg Relastec EUROFLEX® impact protection slabs. If impact protection systems from other companies are used, these must be permitted and certified for fall heights of minimum 1 m (in accordance with DIN EN 1177).

**All spare parts are available from Eurotramp upon request. Spare parts list from page 44.**

## Kids Tramp characteristics

Suitable for playgrounds according to DIN EN 1176



### Model "Playground"

Designed for **unattended** public playground areas. The reinforced mesh of belt material features a high level of vandalism safety. It's also UV resistant and weather - proof.



Standard jumping bed for "Playground" Model



sixfold reinforced belt fabric

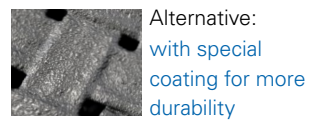

Alternative: with special coating for more durability

### Model "Kindergarten"

Mostly for kindergartens and other facilities where a supervision is guaranteed at any time. The jumping bed is made of PVC coated mesh, not resistant to vandalism, UV resistant and weather - proof.

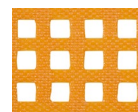

Jumping bed made of PVC-coated lattice fabric

Note: jumping with shoes on the orange jumping bed leads to increased wear.

### Impact protection system – all Kids Tramp models

All impact protection tiles are delivered with rounded edges on the inside. This provides increased safety by smooth transition and barrier-free access between impact protection and jumping bed.



Rounded edges: Safe entry and exit with attendant

Characteristic	Art. 97100: Kids Tramp "Kindergarten" Art. 97110: Kids Tramp "Kindergarten Loop" Art. 97000: Kids Tramp "Playground" Art. 97010: Kids Tramp "Playground Loop" Art. 97100B: Kids Tramp "Playground" + special coating Art. 97010B: Kids Tramp "Playground Loop" + special coating	Art. 97510: Kids Tramp "Kindergarten XL" Art. 97112: Kids Tramp "Kindergarten Loop XL" Art. 97500: Kids Tramp "Playground XL" Art. 97012: Kids Tramp "Playground Loop XL" Art. 97500B: Kids Tramp "Playground XL" + special coating Art. 97012B: Kids Tramp "Playground Loop XL" + special coating
Frame	150 x 150 x 30 cm (L x B x H) special steel, for ground level installation, hot-dip galvanized	200 x 200 x 30 cm (L x B x H) special steel, for ground level installation, hot-dip galvanized
Depth of pit	30 cm, underneath jumping bed 73 cm	
Jumping bed	107 x 107 cm	156 x 156 cm
Weight (without cover)	113 kg	168 kg

- All-season use
- UV-light resistant
- Water-resistant
- Cold-resistant
- Flame retardant\*
- Vandal-proof\*
- Wheelchair accessible

\*Models "Playground"

### Jumping area dimensions for Kids Tramp – Cutout dimensions

Article number	Usable jumping area – with original Imp. Prot. Sys.* (rubber tile – rubber tile)	Cutout dimensions of metal frame – without Imp. Prot. Sys. (frame – frame)
Kids Tramp – 97000; 97100; 97000B	94 cm	100 cm
Kids Tramp XL – 97500; 97510; 97500B	144 cm	150 cm
Kids Tramp Loop – 97010; 97110; 97010B	92 cm	98 cm
Kids Tramp Loop XL – 97012; 97112; 97012B	143 cm	149 cm

\*Usable jumping area with original Kraiburg Impact Protection System.

• Art.No. 97000; 97100; 97000B

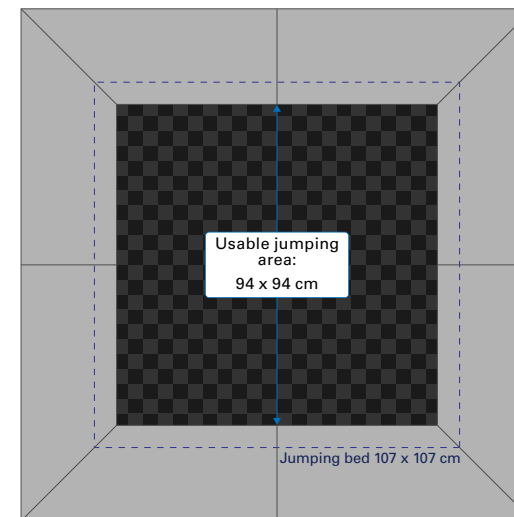

• Art.No. 97500; 97510; 97500B

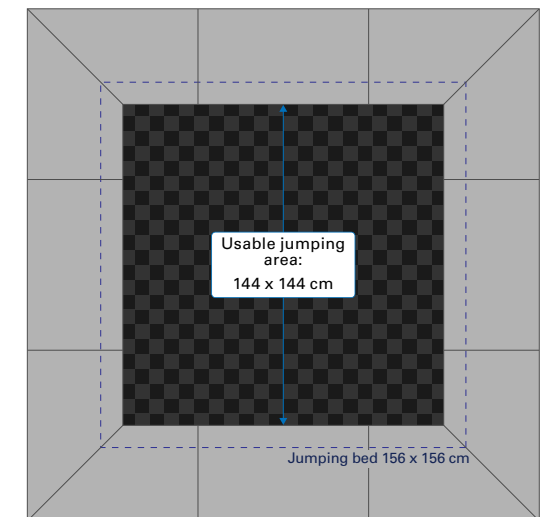

• Art.No. 97010; 97110; 97010B

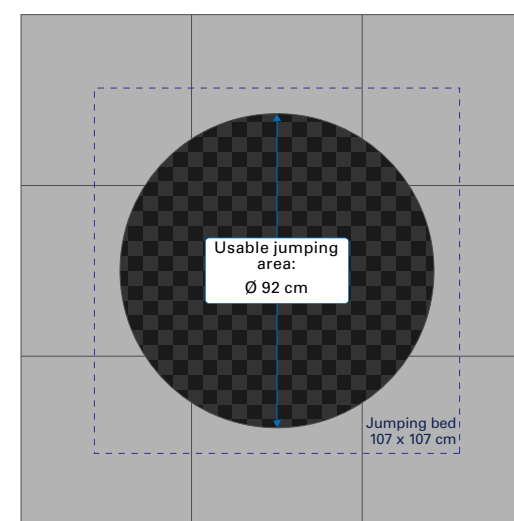

• Art.No. 97012; 97112; 97012B

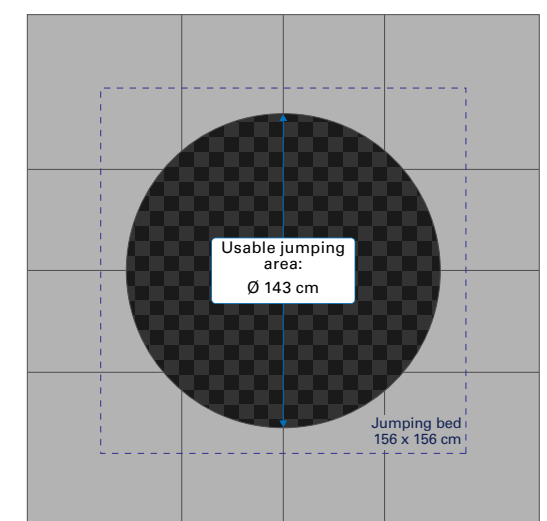

## Maintenance and Inspection

### Possible locations for Kids Tramps

- Schools and kindergartens;
- Water parks;
- Recreation parks;
- Playgrounds;
- Camping grounds;
- Shopping malls;
- Public parks and pleasure grounds;
- Hotels;
- Private gardens;
- Zoos;
- And many more.

### Safety room and distances

**Above:** Over the Kids Tramp there should be a free space of approx. 3,50 metres (no trees, power lines, etc.)

**Surrounds:** around the large **Kids Tramps XL** (incl. Loop XL) you must consider a **safety area of at least 2 metres** (before: 1,5 m) at all sides. Around the small **Kids Tramps** (incl. Loop) you must consider a **safety area of at least 1,5 metres** at all sides.

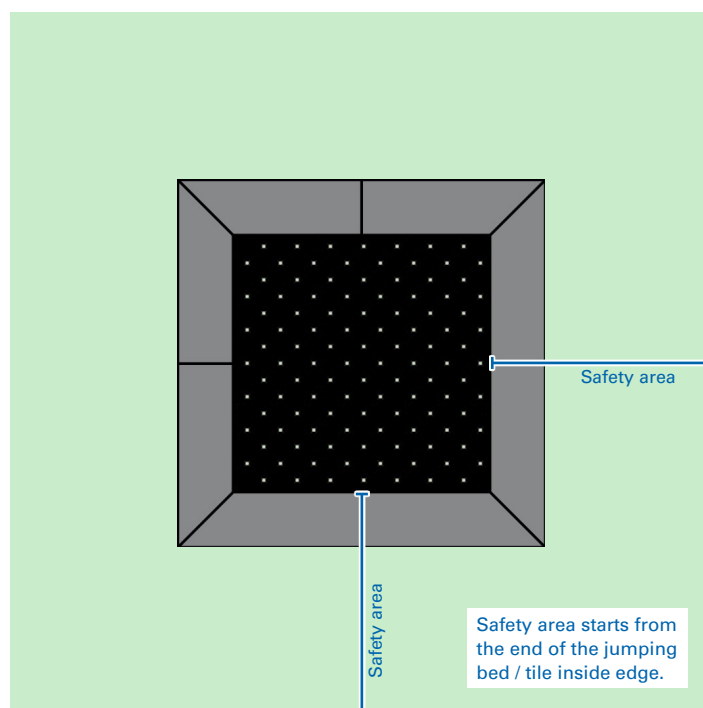

### Maximum height of fall

As a soil material in the safety area Eurotramp recommends the use of topsoil (natural soil), wood chips or alternatively impact protection with a maximum height of fall of at least 100 cm.

### Installation instructions

The Kids Tramp is already completely mounted when it is delivered (standard without impact protection). The weight of a Kids Tramp without impact protection is 113 kg and 168 kg for XL models. To unload the equipment from the truck and take it to the place of installation, it will be necessary a sufficient number of assistants.

The Kids Tramp is delivered on a wooden pallet which can be easily moved with a fork lift. A fork lift is usually available on the delivery truck. There are two assembly instructions available (from page 32).

The type of installation instruction depends on the local ground conditions.



### Installation time

The Kids Tramp is completely mounted, the impact protection system has to be glued on. The placement in the prepared pit takes approximately 30 minutes. The attachment of the Eurotramp impact protection system on the frame will take approximately **45 minutes**.

### Required special tools

No special tools are required for assembly of the Kids Tramp. An assembly tool is included to make changing the springs easier (inside installation frame). **This should be removed and stored in a safe place prior to using the Kids Tramp for the first time.**

You will need a spade or excavator to dig out the recess.

### Foundation plan

See the recommended assembly for instructions (from page 32).

### Care instructions

The Kids Tramp does not require any special care. During the winter months, you may need to cover the jumping bed. Large, sustained falls of snow place unnecessary strain on the springs. Carefully remove the snow at regular intervals, or dismantle the jumping bed during the winter months. The jumping bed can be partially removed to allow cleaning of the recess (see page 43).

### Inspection

The Kids Tramp must always be examined for possible damage before use. It must particularly be ensured that the impact protection, jumping bed, and springs do not show any signs of damage. Any damage must be rectified immediately. If there is any doubt concerning the correct functioning of the product, it must always be examined by an expert (e.g. equipment operator or maintenance company).

**Products installed in public areas must be regularly inspected by the appropriate maintenance services employed to examine playgrounds to ensure they are in a perfect technical condition.**

### Care/maintenance

If defects are found on the jumping bed, impact protection or the springs which prevent hazard-free jumping, the Kids Tramp must be taken out of use and the defects rectified immediately. If there is any doubt concerning the correct functioning of the product, it must always be examined by an expert (e.g. playground operator, equipment manager or maintenance company).

TYPE OF INSPECTION	FREQUENCY	CONTENT
Visual routine inspection	<ul style="list-style-type: none"> <li>• Infrequent use: monthly;</li> <li>• Moderately heavy use: weekly;</li> <li>• Heavy-duty use or where there is a high risk of vandalism: daily.</li> </ul>	<ul style="list-style-type: none"> <li>• Visual inspection of the jumping bed and impact protection;</li> <li>• Visual inspection that the springs are complete;</li> <li>• Check for cleanliness, sharp edges, condition of the adjacent floor areas, etc.</li> </ul>
Operational inspection	<ul style="list-style-type: none"> <li>• Low use: quarterly;</li> <li>• more frequent use: monthly</li> </ul>	In addition to the visual check: <ul style="list-style-type: none"> <li>• check the ground clearance;</li> <li>• check for damage from corrosion;</li> <li>• check for missing parts;</li> <li>• check for excessive wear and tear.</li> </ul>
Annual main inspection	<ul style="list-style-type: none"> <li>• Once a year.</li> </ul>	General assessment of the safe operational condition of the equipment. In addition to visual and operational inspection, check that: <ul style="list-style-type: none"> <li>• the bed is hooked perfectly into position;</li> <li>• there are no cracks or damage in the frame;</li> <li>• the springs are not damaged or overstretched;</li> <li>• the impact protection is fitted correctly;</li> <li>• always hook the springs on with the eyelet facing downwards</li> </ul>

### Repairs measures

- Missing parts must be replaced;
- Damaged jumping beds must be replaced;
- Overstretched, damaged and stiff springs must be replaced. Signs of this are e.g. that the spring body has uneven coil distances or that stretched spring bodies in the relaxed state do not return to their original position.

### Replacing the springs:

- Removal: Use the assembly tool provided (spring compressor) to unhook the steel springs from the jumping bed first, and then from the welded mounting hooks.
- Fitting: Hook the steel springs onto the frame first, then onto the jumping bed. This will be easier if the mounting hooks are positioned a little higher on the bed.

**Important:** Always hook the springs on with the eyelet facing downwards in the jumping bed!





## Multiple arrangement

### Possible arrangements

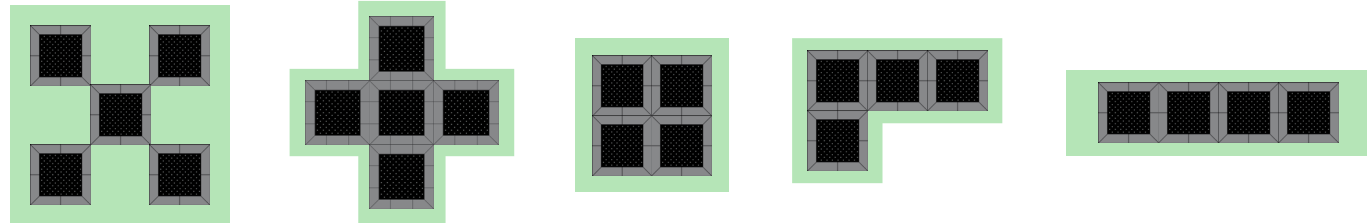

### Surrounding safety areas according to TÜV EN 1176-1:2017-12:

If there's a defined direction of movement, you must consider a safety area of at least 3 metres length at the sides of jump-in and jump-out!

### Surrounding safety areas for small and large Kids Tramps (incl. Loop), when arranged in-line:

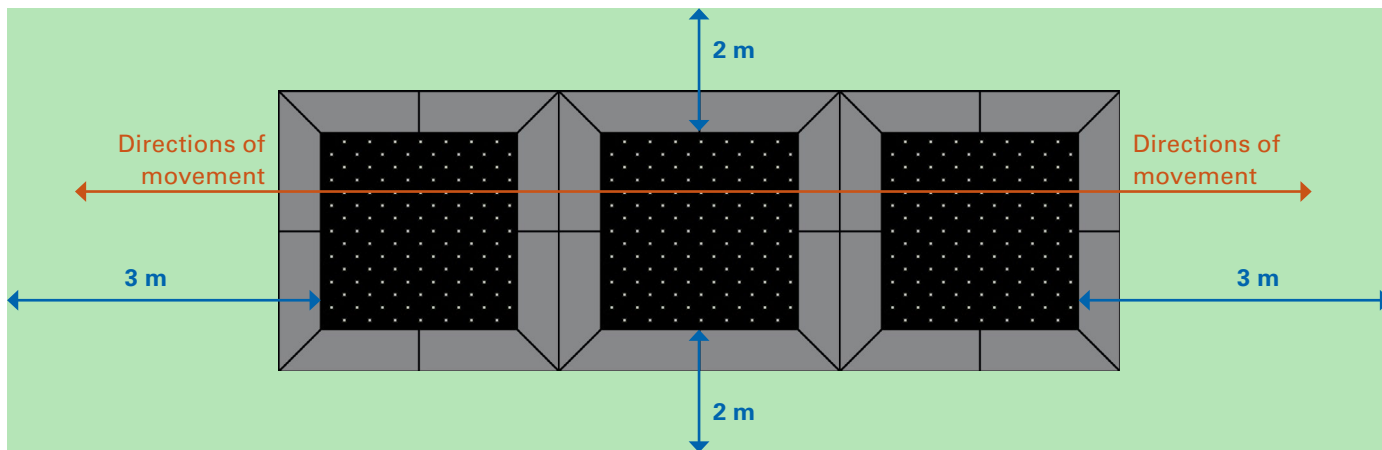

The Kids Tramps are ideally suited for multiple arrangement. When the Kids Tramps are built in close together there is a gap between the boxes caused by the screws (1).

To avoid this gap all screws must be removed at the

current side at first. The Kids Tramp boxes then have to be reconnected with four long screws from the inside (2). These are included inside the scope of delivery.

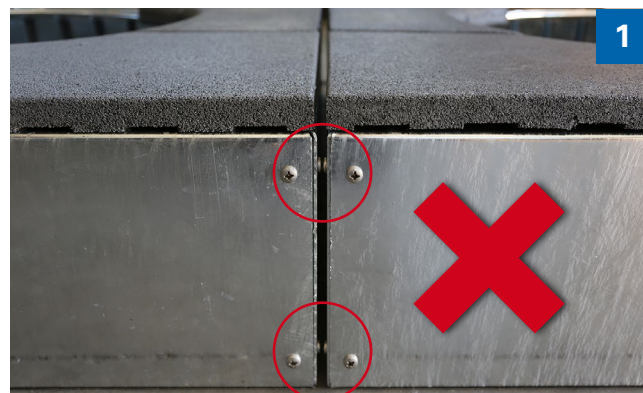

## Safety instructions for using the Kids Tramp

Serious injury is caused not just by falling from the Kids Tramp, uncontrolled landing on the jumping bed on the head or neck can also result in life-threatening injuries. The best protection against accidents and injury is respect when jumping and observation of a few safety rules. Before using the Kids Tramp, ensure that the equipment is in perfect technical condition.



First try some small jumps until you consistently land in the centre of the jumping bed. Keep your eyes on the edges to control jumping.



The Kids Tramp may only be used by one person at a time.



Jump on the Kids Tramp only as instructed. Do not jump on other objects or people.



Somersaults and twisting, backflips and belly jumps are strictly prohibited!



Do not jump for too long. Stop jumping immediately if you feel dizzy or breathless.



Individuals with a pre-existing medical condition (e.g. spinal damage) and pregnant women must not use the equipment.



Never jump with unstable footwear (e.g. flip-flops).



For safety reasons, remove jewellery, watches and such like before jumping.



Food, drinks, chewing gum and sweets are absolutely prohibited while jumping. Risk of suffocation!



Strong gusts of wind may adversely affect jumping on the Kids Tramp.



There is an increased risk of falling when using the Kids Tramp in snow and rain.



Do not jump when under the influence of medication, alcohol or drugs.

# Installation of a Kids Tramp 1,50 m – without concrete bedding

## Suitable Kids Tramp models

- Art. 97100: Kids Tramp “Kindergarten”
- Art. 97110: Kids Tramp “Kindergarten Loop”
- Art. 97000: Kids Tramp “Playground”
- Art. 97010: Kids Tramp “Playground Loop”
- Art. 97100B: Kids Tramp “Playground” + special coating
- Art. 97010B: Kids Tramp “Playground Loop” + special coating

## Preparing a square pit

- Dimensions: 160 x 160 cm
- Depth: 73 cm
- On cohesive soil, a vertical recess should be possible in a short time. On non-cohesive or loose soils, an angle of slope should be maintained to prevent subsequent slipping of the edges.

## Floor plan / top view

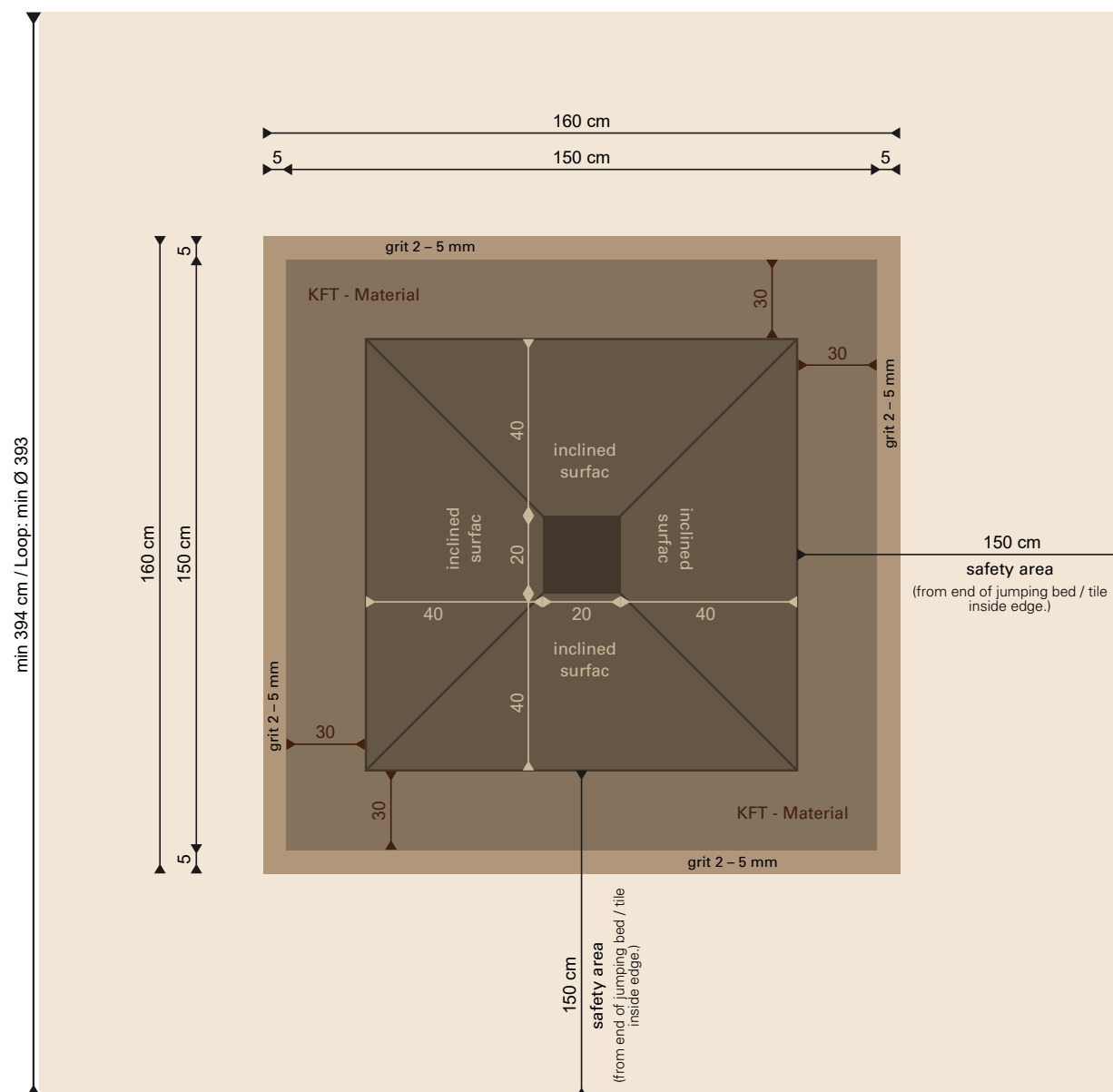

## Required material

- 0,85 m<sup>3</sup> combined frost protection and base layer material
- 0,10 m<sup>3</sup> grit 2 – 5 mm

## Pit preparation

- Place 42 cm combined frost protection and base layer in the pit and compress it well with a pit to the centre (see illustration – possible sag). The top edge of the combined frost protection and base layer material in the support area should be 31 cm below ground level.
- Once preparations are complete, the Kids Tramp can be placed on the well-compacted combined frost protection and base layer. Fill the remaining cavities between the equipment and the existing ground with 2 – 5 mm grit.
- Add humus to the top 5 – 10 cm to create a seamless transition to the existing ground.
- Drainage must be added to cohesive (impermeable) soil. The pit must be dug 10 cm deeper and a drainage pipe fitted which can be connected to an appropriate outflow (e.g. sewerage system). The combined frost protection and base layer increases from 42 cm to 52 cm.

**Attention:** the Kids Tramp may only be installed on a flat surface and under no circumstances on a mound, incline or slope edge.

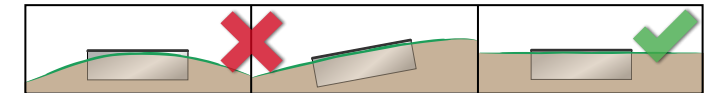

## Profile diagram

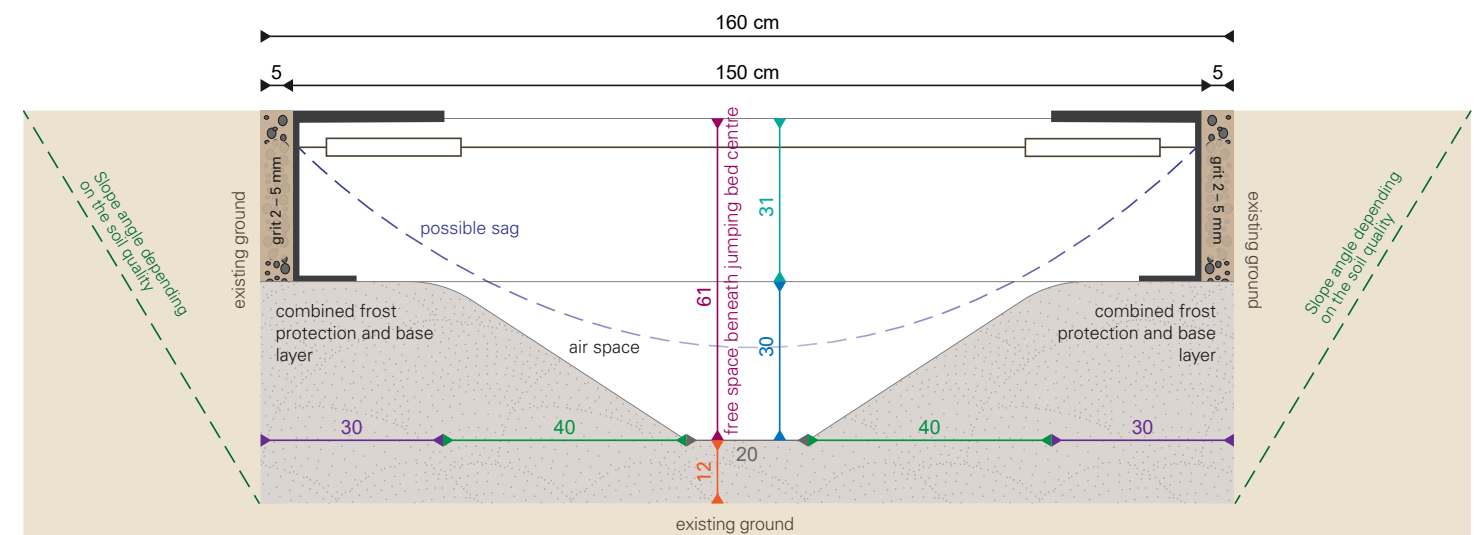



# Installation of a Kids Tramp 2 m – without concrete bedding

## Suitable Kids Tramp models

- Art. 97510: Kids Tramp “Kindergarten XL”
- Art. 97112: Kids Tramp “Kindergarten Loop XL”
- Art. 97500: Kids Tramp “Playground XL”
- Art. 97012: Kids Tramp “Playground Loop XL”
- Art. 97500B: Kids Tramp “Playground XL” + special coating
- Art. 97012B: Kids Tramp “Playground Loop XL” + special coating

## Preparing a square pit

- Dimensions: 210 x 210 cm
- Depth: 73 cm
- On cohesive soil, a vertical recess should be possible in a short time. On non-cohesive or loose soils, an angle of slope should be maintained to prevent subsequent slipping of the edges.

## Floor plan / top view

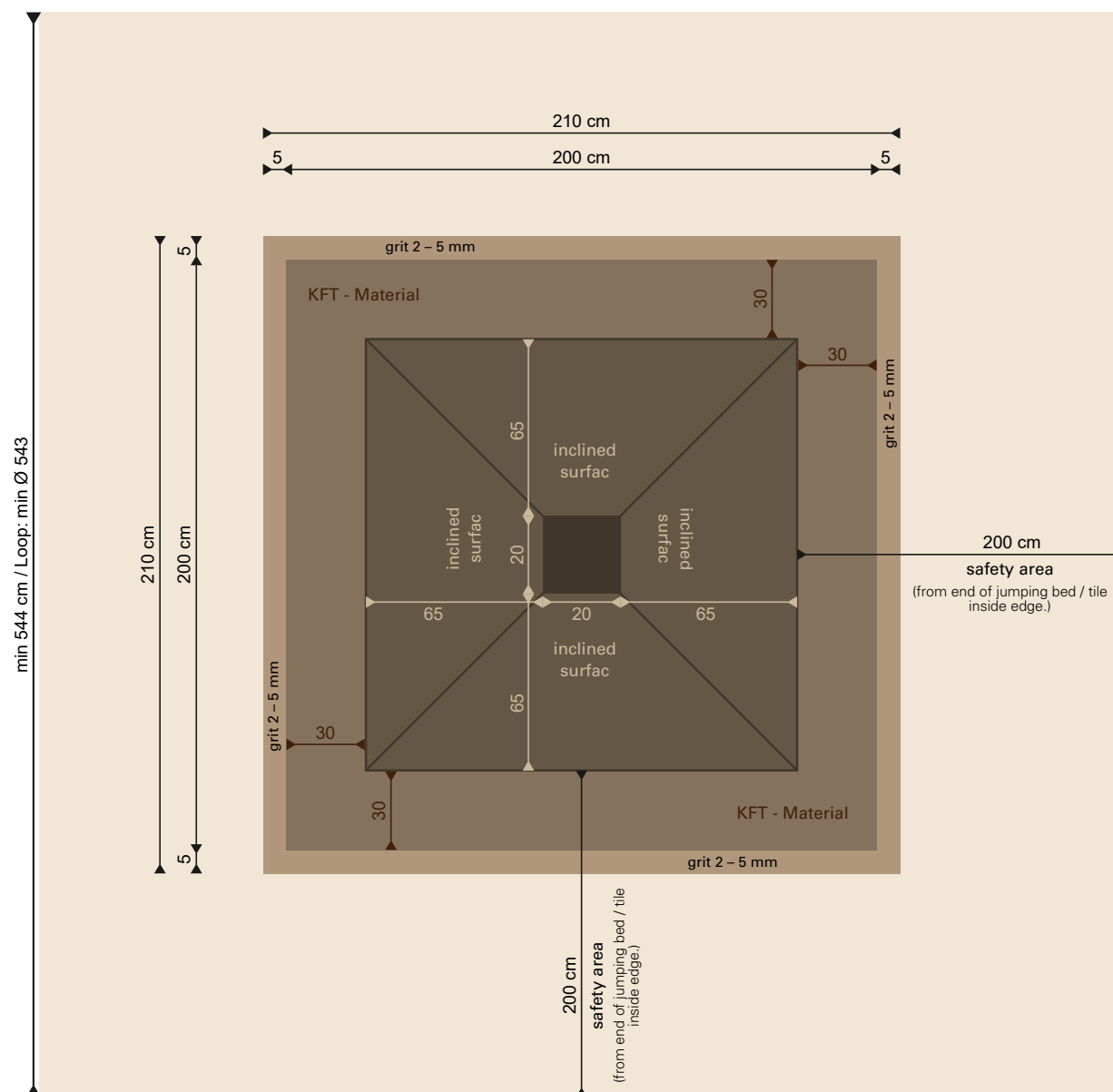

## Required material

- 1,85 m<sup>3</sup> KFT - combined frost protection and base layer material
- 0,12 m<sup>3</sup> grit 2 – 5 mm

## Pit preparation

- Place 42 cm combined frost protection and base layer in the pit and compress it well with a pit to the centre (see illustration – possible sag). The top edge of the combined frost protection and base layer material in the support area should be 31 cm below ground level.
- Once preparations are complete, the Kids Tramp can be placed on the well-compacted combined frost protection and base layer. Fill the remaining cavities between the equipment and the existing ground with 2 – 5 mm grit.
- Add humus to the top 5 – 10 cm to create a seamless transition to the existing ground.
- Drainage must be added to cohesive (impermeable) soil. The pit must be dug 10 cm deeper and a drainage pipe fitted which can be connected to an appropriate outflow (e.g. sewerage system). The combined frost protection and base layer increases from 42 cm to 52 cm.

**Attention:** the Kids Tramp may only be installed on a flat surface and under no circumstances on a mound, incline or slope edge.

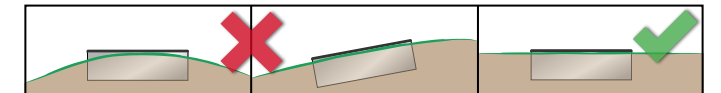

## Profile diagram

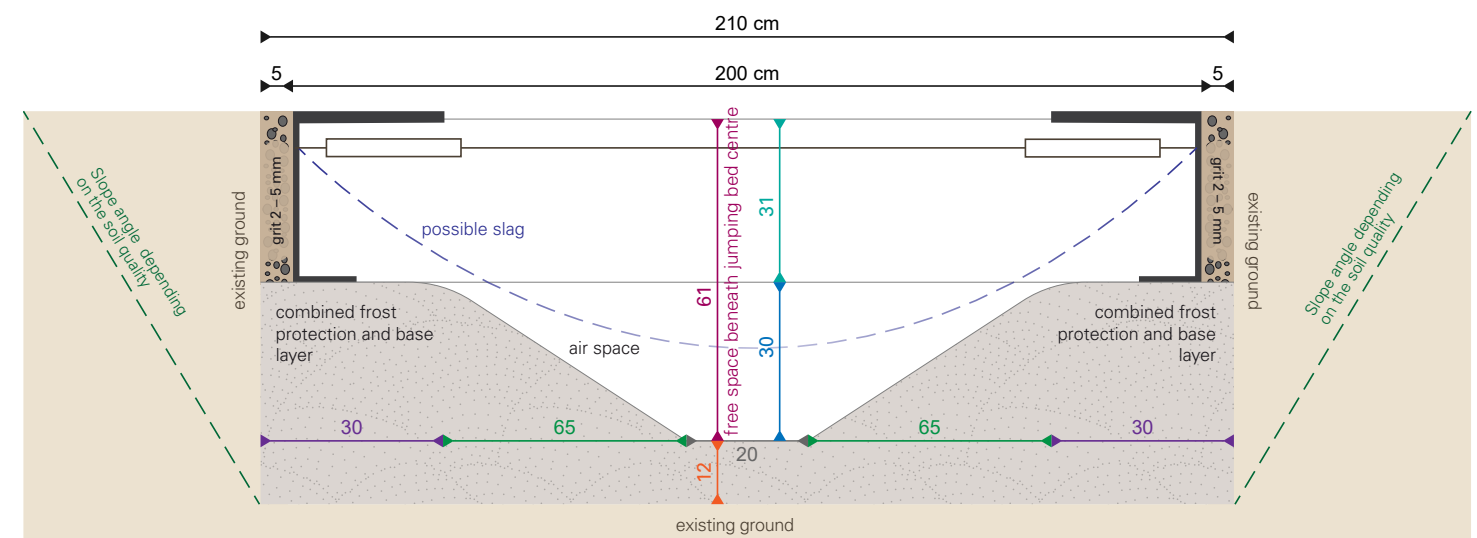

## Installation of a Kids Tramp 1,50 m – with concrete bedding

### Suitable Kids Tramp models

- Art. 97100: Kids Tramp “Kindergarten”
- Art. 97110: Kids Tramp “Kindergarten Loop”
- Art. 97000: Kids Tramp “Playground”
- Art. 97010: Kids Tramp “Playground Loop”
- Art. 97100B: Kids Tramp “Playground” + special coating
- Art. 97010B: Kids Tramp “Playground Loop” + special coating

### Preparing a square pit

- Dimensions: 160 cm x 160 cm
- Depth: 73 cm
- On cohesive soil, a vertical recess should be possible in a short time. On non-cohesive or loose soils, an angle of slope should be maintained to prevent subsequent slipping of the edges.

### Floor plan / top view

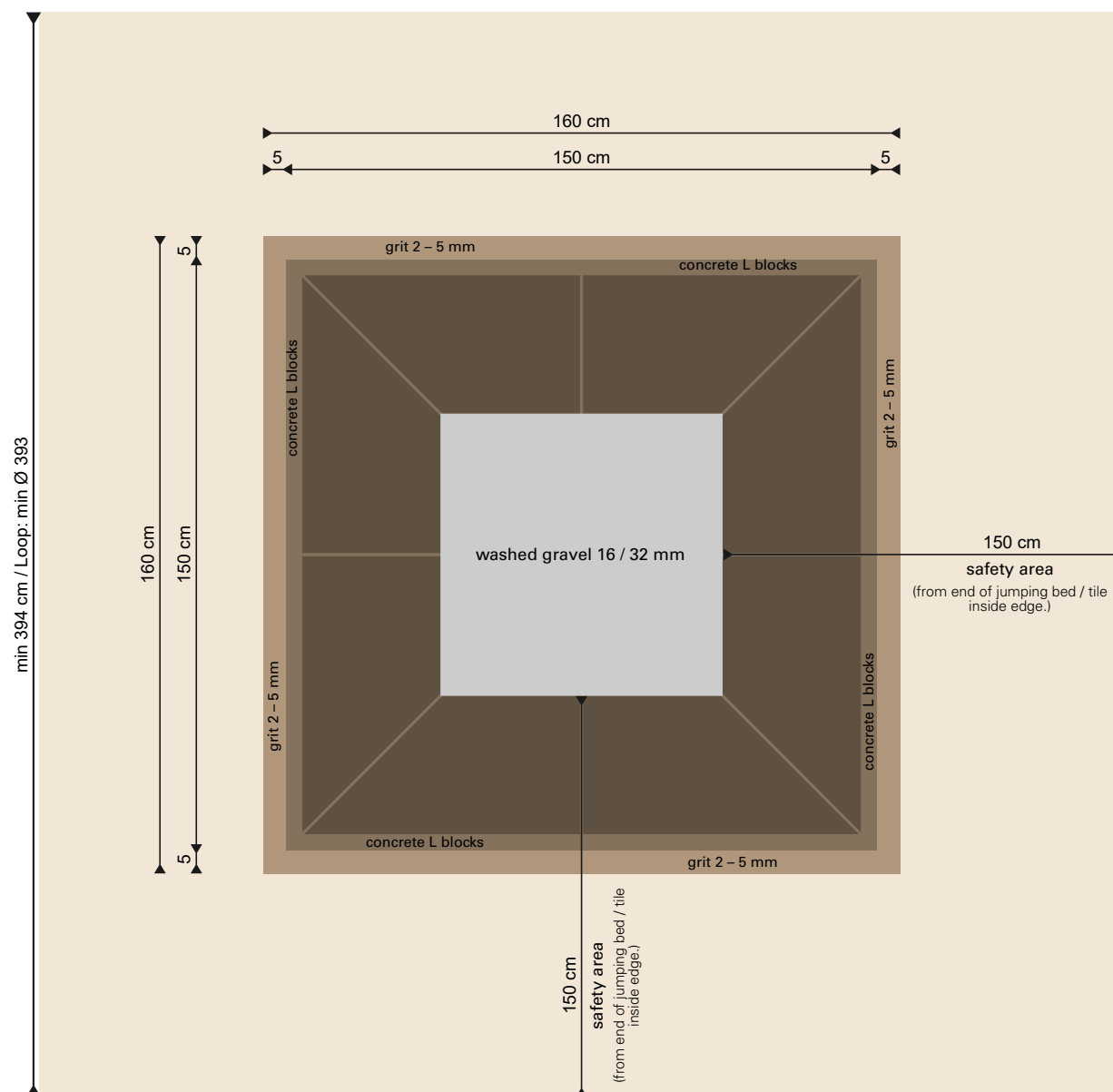

### Required material

- 0,40 m<sup>3</sup> lean reinforced concrete
- 8x 40/40/22 cm reinforced concrete L blocks, mitre cut
- 8x 40/40/22 cm reinforced concrete L blocks
- 0,05 m<sup>3</sup> washed gravel 16 – 32 mm
- 0,10 m<sup>3</sup> grit 2 – 5 mm

### Pit preparation

- Place the reinforced concrete L blocks with external dimensions measuring 150 x 150 cm on a lean concrete in the pit. The top edge of the reinforced concrete L blocks should be 31 cm below the ground level.
- After installing the concrete support, fill the gap between the reinforced concrete L blocks with washed gravel (16/32 mm) to a depth of 12 cm.
- Once preparations are complete, the Kids Tramp can be placed on the reinforced concrete L blocks. Fill the remaining cavities between the equipment and the existing ground with 2 – 5 mm grit.
- Add humus to the top 5 – 10 cm to create a seamless transition to the existing ground.
- Drainage must be added to cohesive (impermeable) soil. The pit must be dug 15 cm deeper and a drainage pipe fitted which can be connected to an appropriate outflow (e.g. sewerage system).
- Then compact 15 cm of frost protection and base layer/gravel mix across the entire surface and then apply the concrete layer (reinforced).

**Attention:** the Kids Tramp may only be installed on a flat surface and under no circumstances on a mound, incline or slope edge.

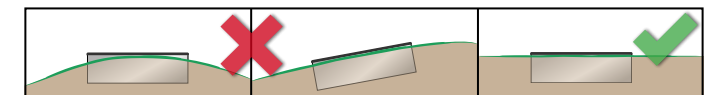

### Profile diagram

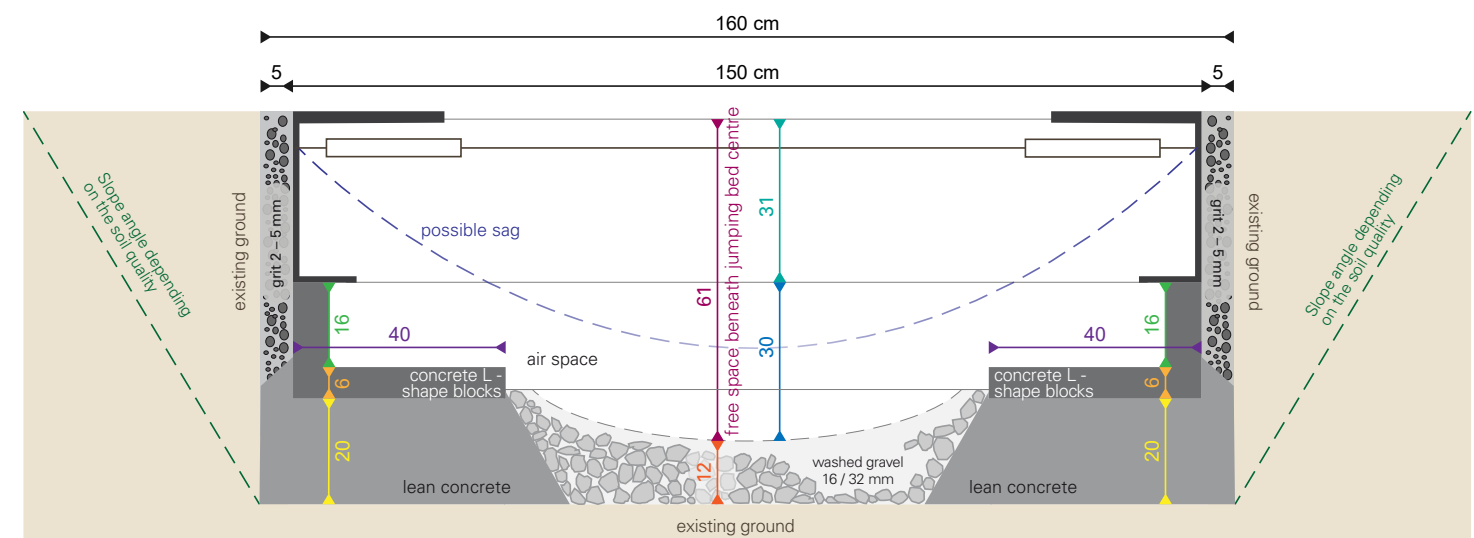

# Installation of a Kids Tramp 2 m – with concrete bedding

## Suitable Kids Tramp models

- Art. 97510: Kids Tramp “Kindergarten XL”
- Art. 97112: Kids Tramp “Kindergarten Loop XL”
- Art. 97500: Kids Tramp “Playground XL”
- Art. 97012: Kids Tramp “Playground Loop XL”
- Art. 97500B: Kids Tramp “Playground XL” + special coating
- Art. 97012B: Kids Tramp “Playground Loop XL” + special coating

## Preparing a square pit

- Dimensions: 210 x 210 cm
- Depth: 73 cm
- On cohesive soil, a vertical recess should be possible in a short time. On non-cohesive or loose soils, an angle of slope should be maintained to prevent subsequent slipping of the edges.

## Floor plan / top view

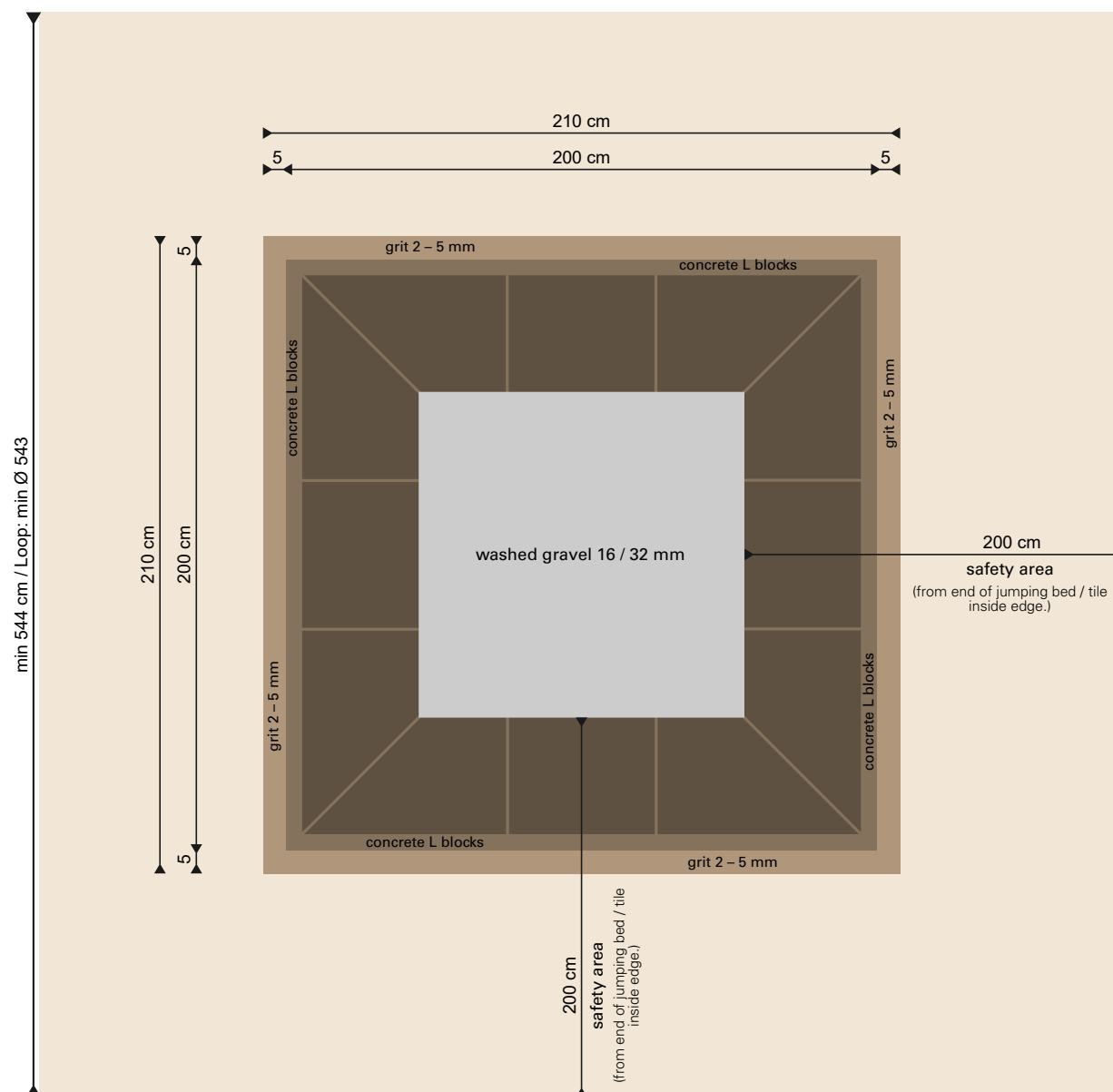

## Required material

- 0,75 m<sup>3</sup> lean reinforced concrete
- 8x 40/40/22 cm reinforced concrete L blocks, mitre cut
- 12x 40/40/22 cm reinforced concrete L blocks
- 0,10 m<sup>3</sup> washed gravel 16 – 32 mm
- 0,10 m<sup>3</sup> grit 2 – 5 mm

## Pit preparation

- Place the reinforced concrete L blocks with external dimensions measuring 200 x 200 cm on a lean concrete in the pit. The top edge of the reinforced concrete L blocks should be 31 cm below the ground level.
- After installing the concrete support, fill the gap between the reinforced concrete L blocks with washed gravel (16/32 mm) to a depth of 12 cm.
- Once preparations are complete, the Kids Tramp can be placed on the reinforced concrete L blocks. Fill the remaining cavities between the equipment and the existing ground with 2 – 5 mm grit.
- Add humus to the top 5 – 10 cm to create a seamless transition to the existing ground.
- Drainage must be added to cohesive (impermeable) soil. The pit must be dug 15 cm deeper and a drainage pipe fitted which can be connected to an appropriate outflow (e.g. sewerage system).
- Then compact 15 cm of frost protection and base layer/gravel mix across the entire surface and then apply the concrete layer (reinforced).

**Attention:** the Kids Tramp may only be installed on a flat surface and under no circumstances on a mound, incline or slope edge.

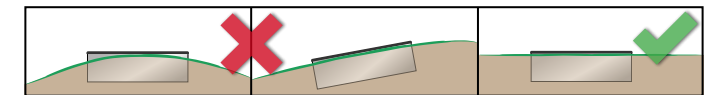

## Profile diagram

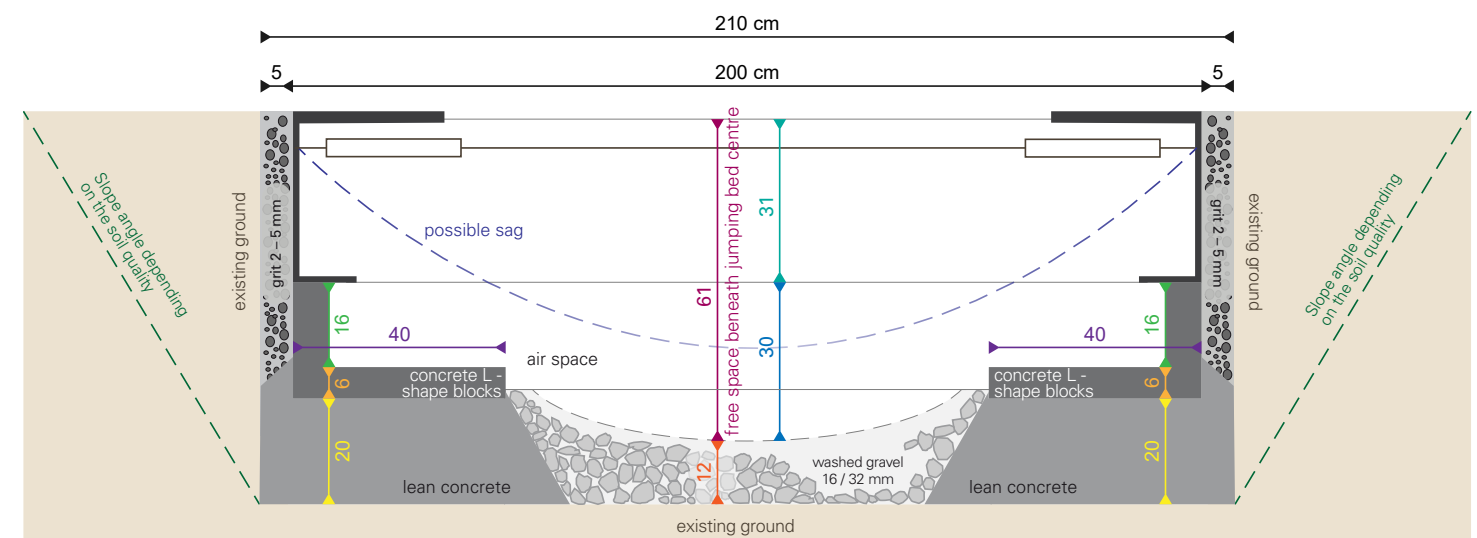



## Adhesive instructions for impact protection

Attention: the purchase of the Impact protection system is optional.



1



### Material

- Glue for impact protection system (Art. E97003)
- Cartridge applicator gun (not in scope of delivery)

### ⚠ Important processing instructions ⚠

- Working temperature from / to: +5 / + 35 °C;
- Clean surfaces before use! (Free of grease, oil, dust, water, adhesives...).



2

- The glue is laid on in circular form on the out-standing squares and along the rounded edge.



⚠ Attention: there must be applied **3x thick traces of glue** along the rounded edge. ⚠



3

- Place the impact protection tile flush on the frame and tap strongly.

The Kids Tramp can now be placed in the pit.



4



5

## Pit placement



1

- This figure shows a recess with a frost protection and base layer (without concrete support). Follow the same series of steps for a recess with a concrete support.



2

- Then dig out the recess and position the Kids Tramp.



3

- Use a spirit level to check the horizontal positioning of the Kids Tramp.



4

- Finally, fill the cavities with grit or humus to create a seamless level between the equipment and the ground.
- As a soil material in the safety area Eurotramp recommends the use of topsoil (natural soil), wood chips or alternatively impact protection with a maximum height of fall of at least 100 cm.

✔ Done!



## Installation example with liquid fall protection

**⚠ Attention:** the EPDM installation partner is responsible for local implementation in compliance with the standards. ⚠

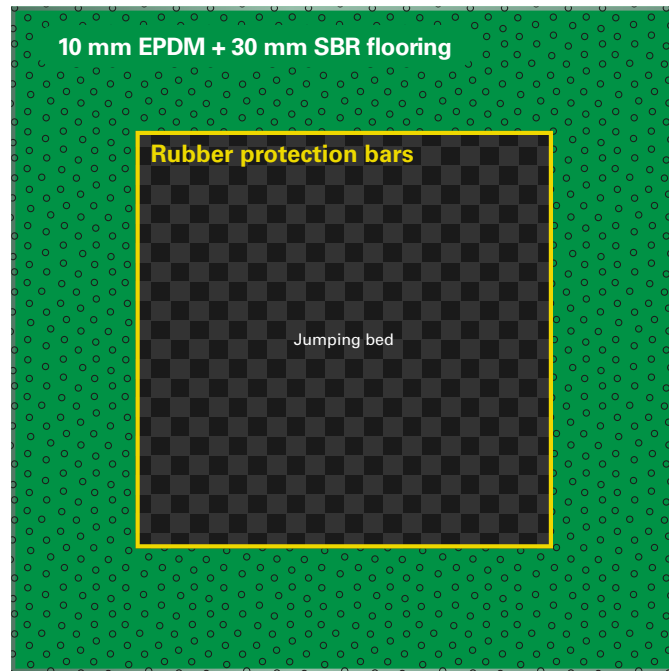

**With impact protection bar** – available as an accessory. Supplied assembled.

### Suitable Kids Tramp models

- Art. 97100: Kids Tramp „Kindergarten“
- Art. 97510: Kids Tramp „Kindergarten XL“
- Art. 97000: Kids Tramp „Playground“
- Art. 97500: Kids Tramp „Playground XL“
- Art. 97000B: Kids Tramp „Playground“ + special coating
- Art. 97500B: Kids Tramp „Playground XL“ + special coating

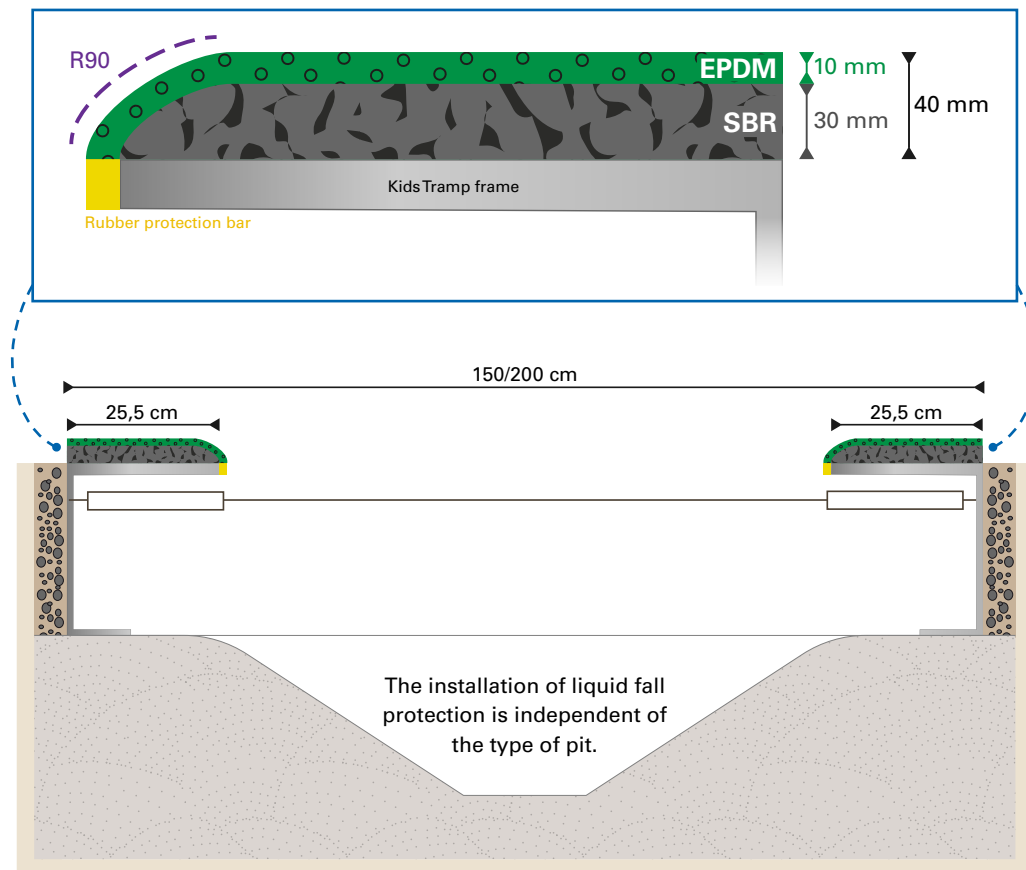

**With PlayPro™ impact protection ring** – available as an accessory. **Not** supplied assembled.

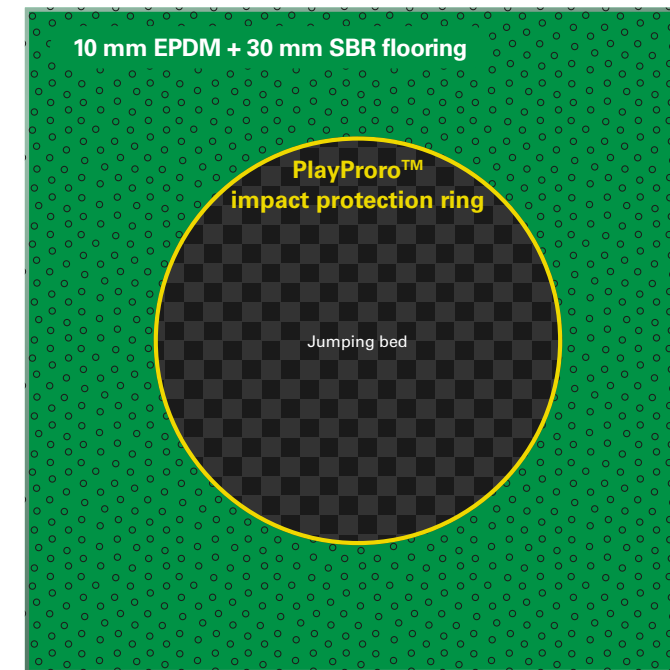

### Suitable Kids Tramp models

- Art. 97110: Kids Tramp „Kindergarten Loop“
- Art. 97112: Kids Tramp „Kindergarten Loop XL“
- Art. 97010: Kids Tramp „Playground Loop“
- Art. 97012: Kids Tramp „Playground Loop XL“
- Art. 97010B: Kids Tramp „Playground Loop“ + special coating
- Art. 97012B: Kids Tramp „Playground Loop XL“ + special coating

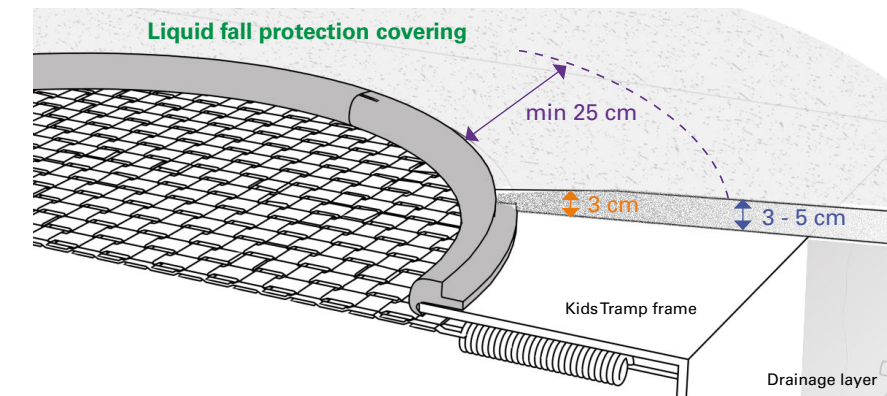

### Artificial turf with PlayPro™ impact protection ring

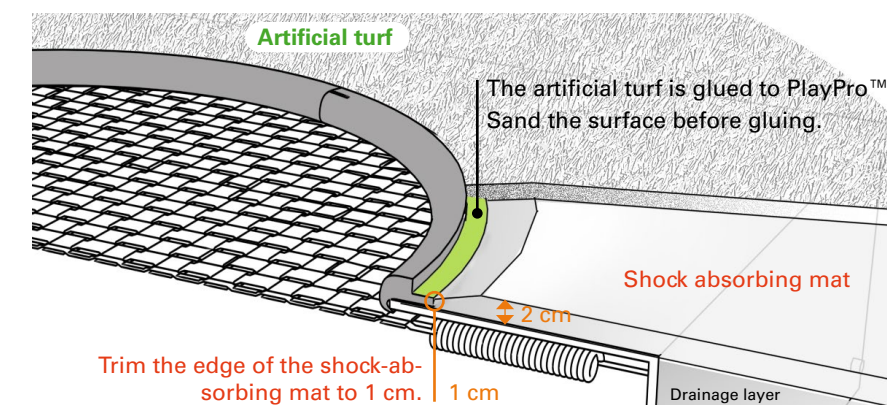



## Jumping bed replacement - all Kids Tramp models



### Material

- Mounting tool (Art. E31100)
- 1 pair of safety gloves (not in scope of delivery)
- 1 large board (not in scope of delivery)
- 2 blocks of wood (not in scope of delivery)

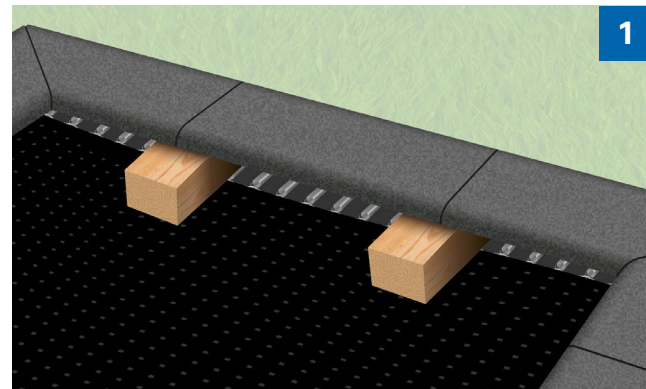

- Push the 2 blocks of wood between the frame and the jumping bed, so that the jumping bed is pushed down and the springs are visible.

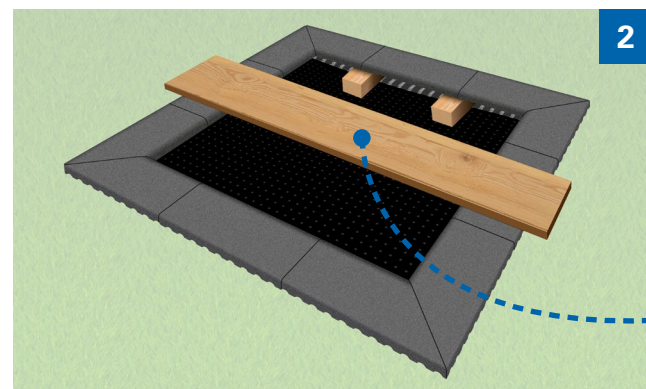

- Place the large board in the middle and across the Kids Tramp.



The steel springs should be removed from inside of the Kids Tramp.



- Remove the steel springs with mounting tool in the order a, b, c, d, e, f, g, h (see illustrations 3 and 4).

You can find a video about the Kids Tramp jumping bed replacement here:

<https://vimeo.com/eurotramp/replacement-jumping-bed-kidstramp>

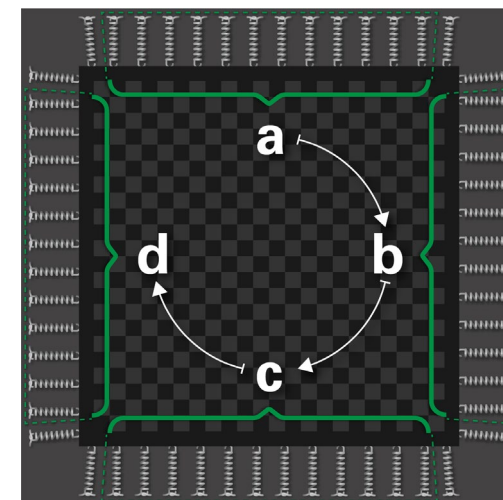

4

⚠ Attention: do not unhook corner springs yet. ⚠

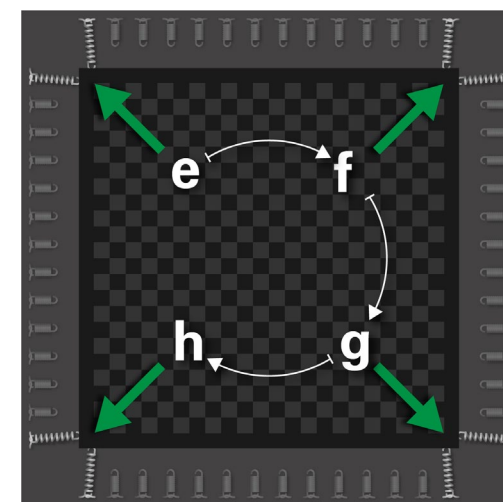
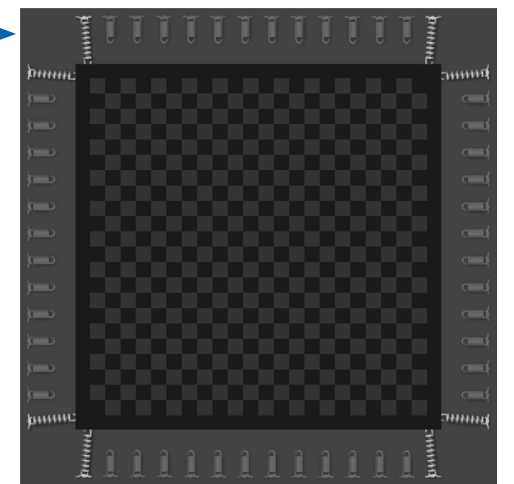

5

- Now the corner springs can be unhooked.
- Remove jumping bed.

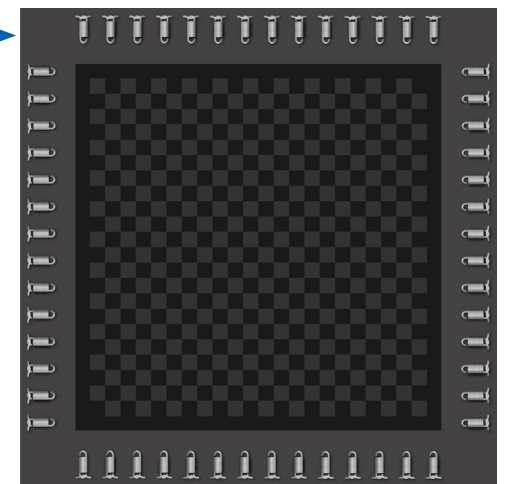

## New jumping bed installation

- The installation of the new jumping bed is done in the reverse order than the removal (h, g, f, e, d, c, b, a).
- Playground models: the new jumping bed must be installed with the Eurotramp-Logo facing up.
- Kindergarten models: the new jumping bed must be installed with the stamped side facing up.



## Pit cleaning

- Only half the jumping bed needs to be unhooked to clean the pit. Again, ensure that the corner springs are unhooked last.
- Fold the jumping bed onto the other half, and clean the pit
- To hook the jumping bed back into place, reverse these steps.

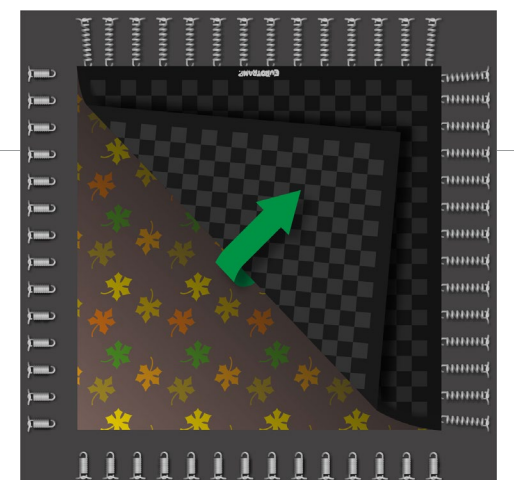



## Ersatzteile



- Wir bieten Ersatzteile für folgende Modelltypen und Fallschutzplatten (Fallschutzplatten nicht im Lieferumfang enthalten).



Dieses High-End-Produkt ist höchsten Anforderungen ausgesetzt. Aus Sicherheitsgründen nur Original-Ersatzteile verwenden! Die Verwendung von Nicht-Original-Ersatzteilen kann für den Nutzer erhebliche Risiken (Unfallgefahr, technische Defekte, Verlust der Herstellerhaftung, Verlust des Garantieanspruchs usw.) bedeuten.

## Spare parts



- We offer spare parts for the following model types and impact protection (impact protection is not included in the equipment set).



The very highest demands are placed on this high-end-product. For safety reasons, only use original replacement parts! The use of non-original replacement parts can result in considerable risk to the user (danger of accidents, technical defects, loss of the manufacturer's liability, loss of warranty etc.).

Kids Tramp "Kindergarten"



Modelltyp |  
Model type  
**97100**  
+ E97001

Kids Tramp "Playground"



Modelltyp |  
Model type  
**97000**  
+ E97001

Kids Tramp "Playground"  
mit Beschichtung | with special coating

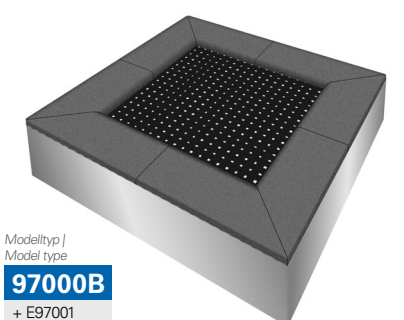

Modelltyp |  
Model type  
**97000B**  
+ E97001

Kids Tramp "Kindergarten XL"

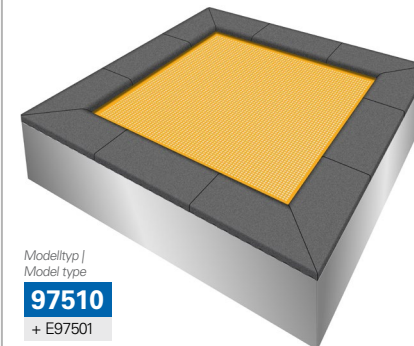

Modelltyp |  
Model type  
**97510**  
+ E97501

Kids Tramp "Playground XL"



Modelltyp |  
Model type  
**97500**  
+ E97501

Kids Tramp "Playground XL"  
mit Beschichtung | with special coating



Modelltyp |  
Model type  
**97500B**  
+ E97501

Kids Tramp "Kindergarten Loop"

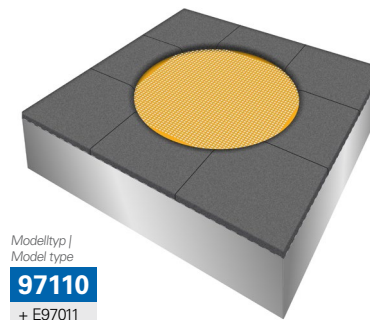

Modelltyp |  
Model type  
**97110**  
+ E97011

Kids Tramp "Playground Loop"



Modelltyp |  
Model type  
**97010**  
+ E97011

Kids Tramp "Playground Loop"  
mit Beschichtung | with special coating

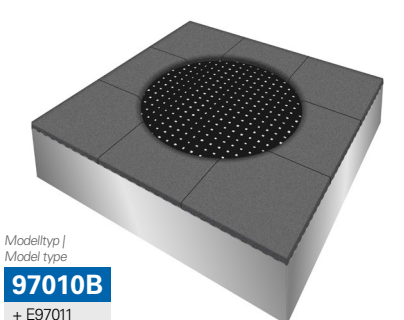

Modelltyp |  
Model type  
**97010B**  
+ E97011

Kids Tramp "Kindergarten Loop XL"

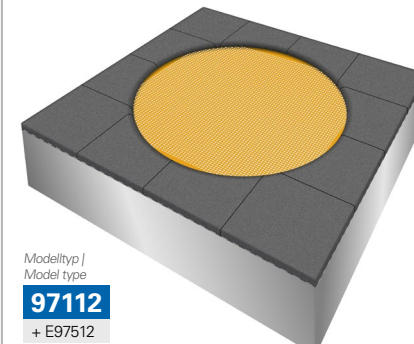

Modelltyp |  
Model type  
**97112**  
+ E97512

Kids Tramp "Playground Loop XL"





Modelltyp |  
Model type  
**97012**  
+ E97512



Kids Tramp "Playground Loop XL"  
mit Beschichtung | with special coating

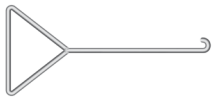

Modelltyp |  
Model type  
**97012B**  
+ E97512

Anmerkung: Ansicht von innen nach außen (auf dem Kids Tramp stehend)  
 Note: view from the inside out (standing on the Kids Tramp)

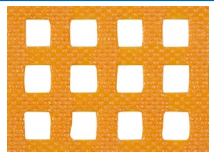
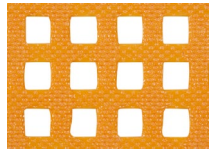
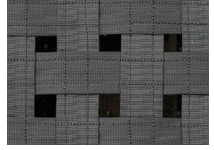
STAHLFEDERN   STEEL SPRINGS										
Bild   Picture	Art. Nr.	Artikelbezeichnung   Article description	Modelltyp   Model type							
			97100	97510	97110	97112	97000	97500	97010	97012
	E31120	<ul style="list-style-type: none"> <li>Stahlfeder (Länge 145 mm, Ø 20 mm)</li> <li>Steel spring (length 145 mm, Ø 20 mm)</li> </ul>	-	-	-	-	97000B	97500B	97010B	97012B
	E31100	<ul style="list-style-type: none"> <li>Montagewerkzeug (zum leichteren Einhängen von Stahlfedern)</li> <li>Mounting tool (for easier attaching of the steel springs)</li> </ul>	•	•	•	•	•	•	•	•
	E20970	<ul style="list-style-type: none"> <li>Einhängestift für Kids Tramp Sprungtuch</li> <li>Anchor bar for Kids Tramp jumping bed</li> </ul>	•	•	•	•	•	•	•	•

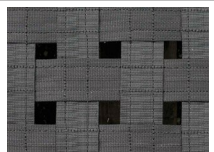
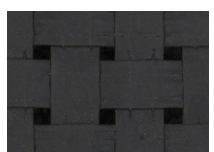
SPRUNGTÜCHER   JUMPING BEDS										
Bild   Picture	Art. Nr.	Artikelbezeichnung   Article description	Modelltyp   Model type							
			97100	97510	97110	97112	97000	97500	97010	97012
	E21897	<ul style="list-style-type: none"> <li>Sprungtuch, aus PVC-beschichtetem Gittergewebe, 107 x 107 cm</li> <li>Jumping bed of PVC - coated fabric, 107 x 107 cm</li> </ul>	•		•					
	E21879	<ul style="list-style-type: none"> <li>Sprungtuch, aus PVC-beschichtetem Gittergewebe, 156 x 156 cm</li> <li>Jumping bed of PVC - coated fabric, 156 x 156 cm</li> </ul>		•		•				
	E21898	<ul style="list-style-type: none"> <li>Sprungtuch, aus drahtverstärktem Gurtgewebe, 107 x 107 cm</li> <li>Jumping bed of wire reinforced belt fabric, 107 x 107 cm</li> </ul>					•		•	
	E21898B	<ul style="list-style-type: none"> <li>Sprungtuch, aus drahtverstärktem Gurtgewebe mit zusätzlicher Beschichtung, 107 x 107 cm</li> <li>Jumping bed of wire reinforced belt fabric with special coating, 107 x 107 cm</li> </ul>					•		•	
	E21899	<ul style="list-style-type: none"> <li>Sprungtuch, aus drahtverstärktem Gurtgewebe, 156 x 156 cm</li> <li>Jumping bed of wire reinforced belt fabric, 156 x 156 cm</li> </ul>						•		•
	E21899B	<ul style="list-style-type: none"> <li>Sprungtuch, aus drahtverstärktem Gurtgewebe mit zusätzlicher Beschichtung, 156 x 156 cm</li> <li>Jumping bed of wire reinforced belt fabric with special coating, 156 x 156 cm</li> </ul>						•		•

FALLSCHUTZPLATTEN   IMPACT PROTECTION SYSTEM										
Bild   Picture	Art. Nr.	Artikelbezeichnung   Article description	Modelltyp   Model type							
			97100	97510	97110	97112	97000	97500	97010	97012
	E97003	<ul style="list-style-type: none"> <li>Klebekartusche für Fallschutzplatten (reicht für 4 Platten)</li> <li>Glue for impact protection system (suffices for 4 tiles)</li> </ul>	•	•	•	•	•	•	•	•
	E97001	<ul style="list-style-type: none"> <li>Fallschutzplatten-System, komplett (8 Platten), Farbe: grau, inkl. Klebekartusche</li> <li>Impact protection system, complete (8 pieces), colour: grey, incl. glue</li> </ul>	•				•			
	E97501	<ul style="list-style-type: none"> <li>Fallschutzplatten-System, XL komplett (12 Platten), Farbe: grau, inkl. Klebekartusche</li> <li>Impact protection system XL, complete (12 pieces), colour: grey, incl. glue</li> </ul>		•				•		
	E97301	<ul style="list-style-type: none"> <li>Einzelne Fallschutzplatte - Mittelteil; Farbe: grau</li> <li>Single tile of impact protection system, centerpiece; colour: grey</li> </ul>		•				•		
	E97302	<ul style="list-style-type: none"> <li>Einzelne Fallschutzplatte - Eckteil Gehrung rechts; Farbe: grau</li> <li>Single tile of impact protection system, corner piece with mitre on the right; colour: grey</li> </ul>	•	•				•	•	
	E97303	<ul style="list-style-type: none"> <li>Einzelne Fallschutzplatte - Eckteil Gehrung links; Farbe: grau</li> <li>Single tile of impact protection system, corner piece with mitre on the left; colour: grey</li> </ul>	•	•				•	•	
	E97011	<ul style="list-style-type: none"> <li>Fallschutzplatten-System „Loop“-komplett (8 Platten), Farbe: grau, inkl. Klebekartusche</li> <li>Impact protection system „Loop“-complete (8 pieces), colour: grey, incl. glue</li> </ul>						•		•
	E97307	<ul style="list-style-type: none"> <li>Einzelne Fallschutzplatte „Loop“-Eckteil (rechts / links); Farbe: grau</li> <li>Single tile of impact protection system „Loop“-corner piece (right / left); colour: grey</li> </ul>						•		•



Bild   Picture	Art. Nr.	Artikelbezeichnung   Article description	Modelltyp   Model type							
			97100	97510	97110	97112	97000	97500	97010	97012
			-	-	-	-	97000B	97500B	97010B	97012B
	E97308	<ul style="list-style-type: none"> <li>Einzelne Fallschutzplatte „Loop“-Mittelteil; Farbe: grau</li> <li>Single tile of impact protection system „Loop“-centerpiece; colour: grey</li> </ul>			•				•	
	E97512	<ul style="list-style-type: none"> <li>Fallschutzplatten-System, „Loop XL“-komplett (12 Platten), Farbe: grau, inkl. Klebekartusche</li> <li>Impact protection system „Loop XL“-complete (12 pieces), colour: grey, incl. glue</li> </ul>				•				•
	E97309	<ul style="list-style-type: none"> <li>Einzelne Fallschutzplatte „Loop XL“-Eckteil (rechts / links); Farbe: grau</li> <li>Single tile of impact protection system „Loop XL“-corner piece (right / left); colour: grey</li> </ul>				•				•
	E97310	<ul style="list-style-type: none"> <li>Einzelne Fallschutzplatte „Loop XL“-Mittelteil links; Farbe: grau</li> <li>Single tile of impact protection system „Loop XL“-centerpiece left; colour: grey</li> </ul>				•				•
	E97311	<ul style="list-style-type: none"> <li>Einzelne Fallschutzplatte „Loop XL“-Mittelteil rechts; Farbe: grau</li> <li>Single tile of impact protection system „Loop XL“-centerpiece right; colour: grey</li> </ul>				•				•

#### RAMMSCHUTZLEISTE | FRAME RUBBER PROTECTION BAR



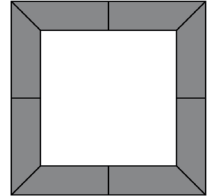
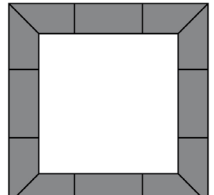
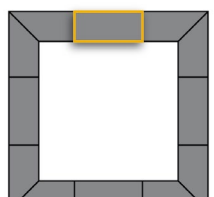
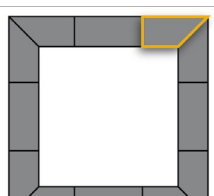
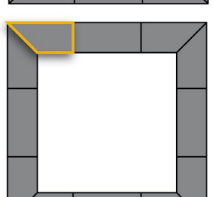
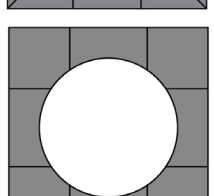
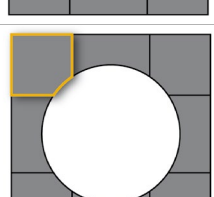
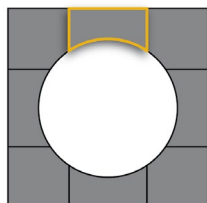
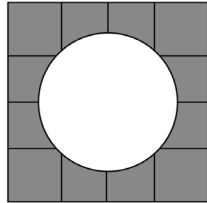
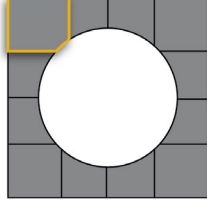
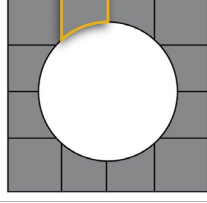
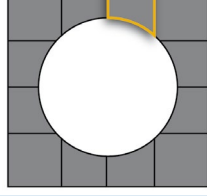



Bild   Picture	Art. Nr.	Artikelbezeichnung   Article description	Modelltyp   Model type							
			97100	97510	97110	97112	97000	97500	97010	97012
			-	-	-	-	97000B	97500B	97010B	97012B
	E97002	<ul style="list-style-type: none"> <li>Rammschutzleisten (4 Stück)</li> <li>Rubber protection bars (4 pieces)</li> </ul>	•				•			
	E97022	<ul style="list-style-type: none"> <li>Rammschutzleiste (1 Stück)</li> <li>Rubber protection bar (1 piece)</li> </ul>	•				•			
	E97502	<ul style="list-style-type: none"> <li>Rammschutzleisten XL (4 Stück)</li> <li>Rubber protection bars XL (4 pieces)</li> </ul>		•				•		

Bild   Picture	Art. Nr.	Artikelbezeichnung   Article description	Modelltyp   Model type							
			97100	97510	97110	97112	97000	97500	97010	97012
			-	-	-	-	97000B	97500B	97010B	97012B
	E97522	<ul style="list-style-type: none"> <li>Rammschutzleiste XL (1 Stück)</li> <li>Rubber protection bar XL (1 piece)</li> </ul>		•					•	
	E97047	<ul style="list-style-type: none"> <li>PlayPro™ Fallschutzring</li> <li>PlayPro™ rubber protection ring</li> </ul>			•					•
	E97547	<ul style="list-style-type: none"> <li>PlayPro™ Fallschutzring XL</li> <li>PlayPro™ rubber protection ring XL</li> </ul>				•				•

Anmerkung: Ansicht von innen nach außen (auf dem Kids Tramp stehend)  
Note: view from the inside out (standing on the Kids Tramp)

#### ALTERNATIVE FALLSCHUTZPLATTEN | ALTERNATIVE IMPACT PROTECTION SYSTEM

Bild   Picture	Art. Nr.	Artikelbezeichnung   Article description	Modelltyp   Model type							
			97100	97510	97110	97112	97000	97500	97010	97012
			-	-	-	-	97000B	97500B	97010B	97012B
	E97004	<ul style="list-style-type: none"> <li>Fallschutzplatten-System, komplett (8 Platten), Farbe: rot, inkl. Klebekartusche</li> <li>Impact protection system, complete (8 pieces), colour: red, incl. glue</li> </ul>	•				•			
	E97504	<ul style="list-style-type: none"> <li>Fallschutzplatten-System, XL komplett (12 Platten), Farbe: rot, inkl. Klebekartusche</li> <li>Impact protection system XL, complete (12 pieces), colour: red, incl. glue</li> </ul>		•				•		
	E97304	<ul style="list-style-type: none"> <li>Einzelne Fallschutzplatte - Mittelteil; Farbe: rot</li> <li>Single tile of impact protection system, centerpiece; colour: red</li> </ul>		•			•			
	E97305	<ul style="list-style-type: none"> <li>Einzelne Fallschutzplatte - Eckteil Gehrung rechts; Farbe: rot</li> <li>Single tile of impact protection system, corner piece with mitre on the right; colour: red</li> </ul>	•	•			•	•		
	E97306	<ul style="list-style-type: none"> <li>Einzelne Fallschutzplatte - Eckteil Gehrung links; Farbe: rot</li> <li>Single tile of impact protection system, corner piece with mitre on the left; colour: red</li> </ul>	•	•			•	•		

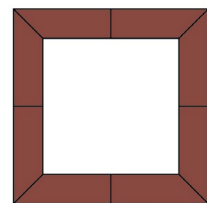
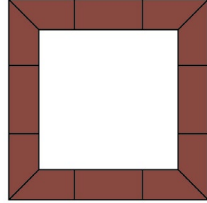
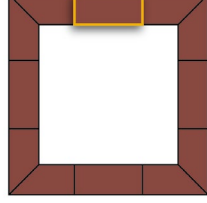
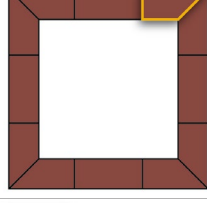
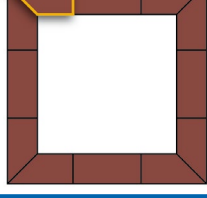
# TÜV-Zertifikate | TÜV certificates

- Die herausragende Qualität der Eurotramp Sprungeräte wird regelmäßig vom TÜV bestätigt.
- The outstanding quality of Eurotramp trampolines is verified at regular intervals by TÜV – German technical inspectorate.



**CERTIFICATE**  
No. Z2 030154 0039 Rev. 00

**Holder of Certificate:** Eurotramp Trampoline Kurt Hack GmbH  
Zeller Str. 17/1  
73235 Weilheim  
GERMANY

**Certification Mark:** 

**Product:** **Playground equipment**  
The product was tested on a voluntary basis and complies with the essential requirements. The certification mark shown above can be affixed on the product. It is not permitted to alter the certification mark in any way. In addition the certification holder must not transfer the certificate to third parties. See also notes overleaf.

**Test report no.:** 028-713129675-1  
**Valid until:** 2023-11-18

**Date,** 2018-12-07   
( Franz Danner )

Page 1 of 3  
TUV SUD Product Service GmbH • Certification Body • Ridlerstraße 65 • 80339 Munich • Germany



**CERTIFICATE**  
No. Z2 030154 0039 Rev. 00

**Model(s):** Tramp Model range Kids Tramp  
97000, 97000B, 97100, 97500, 97500B, 97510, 97010, 97012, 97010B, 97012B, 97110, 97112, 97004, 97006, 97008, 97009

**Parameters:**

Product name	Frame size	Art. No.	Cloth type	Cloth size
Kids Tramp Playground	150 x 150 cm	97000	Steel wire reinforced webbing	107 x 107 cm
Kids Tramp Playground	150 x 150 cm	97000B	Steel wire reinforced webbing, additional coating	107 x 107 cm
Kids Tramp Kindergarten	150 x 150 cm	97100	PVC-coated synthetics, yellow	107 x 107 cm
Kids Tramp Playground XL	200 x 200 cm	97500	Steel wire reinforced webbing	156 x 156 cm
Kids Tramp Playground XL	200 x 200 cm	97500B	Steel wire reinforced webbing, additional coating	156 x 156 cm
Kids Tramp Kindergarten XL	200 x 200 cm	97510	PVC-coated synthetics, yellow	156 x 156 cm
Kids Tramp Playground Loop	150 x 150 cm	97010	Steel wire reinforced webbing	107 x 107 cm
Kids Tramp Playground Loop XL	200 x 200 cm	97012	Steel wire reinforced webbing	156 x 156 cm
Kids Tramp Playground Loop	150 x 150 cm	97010B	Steel wire reinforced webbing, additional coating	107 x 107 cm
Kids Tramp Playground Loop XL	200 x 200 cm	97012B	Steel wire reinforced webbing, additional coating	156 x 156 cm
Kids Tramp Kindergarten Loop	150 x 150 cm	97110	PVC-coated synthetics, yellow	107 x 107 cm
Kids Tramp Kindergarten Loop XL	200 x 200 cm	97112	PVC-coated synthetics, yellow	156 x 156 cm
Kids Tramp Track Playground 4m	156 x 431 cm	97004	Steel wire reinforced webbing, additional coating	89 x 366 cm
Kids Tramp Track Playground 6m	156 x 631 cm	97006	Steel wire reinforced webbing, additional coating	89 x 566 cm
Kids Tramp Track Playground 8m	156 x 831 cm	97008	Steel wire reinforced webbing, additional coating	89 x 766 cm
Kids Tramp Track Playground 10m	156 x 1031 cm	97009	Steel wire reinforced webbing, additional coating	89 x 966 cm

Page 2 of 3  
TUV SUD Product Service GmbH • Certification Body • Ridlerstraße 65 • 80339 Munich • Germany



**CERTIFICATE**  
No. Z2 030154 0039 Rev. 00



**Tested according to:** EN 1176-1:2017

**Production Facility(ies):** 030154



Page 3 of 3  
TUV SUD Product Service GmbH • Certification Body • Ridlerstraße 65 • 80339 Munich • Germany

- Alle gültigen und aktualisierten Zertifikate finden Sie auch auf [www.eurotramp.com/zertifikate](http://www.eurotramp.com/zertifikate)
- All valid and updated certificates can also be found on [www.eurotramp.com/certificates](http://www.eurotramp.com/certificates)

## DIN ISO 9001:2015

-  Qualitätsmanagementsystem
-  Quality Management System

## DIN ISO 14001:2015

-  Umweltmanagementsystem
-  Environment Management System



- Alle gültigen und aktualisierten Zertifikate finden Sie auch auf [www.eurotramp.com/zertifikate](http://www.eurotramp.com/zertifikate)
- All valid and updated certificates can also be found on [www.eurotramp.com/certificates](http://www.eurotramp.com/certificates)



Version 1.09/2021-10

**EUOTRAMP - Trampoline | Kurt Hack GmbH**

Zeller Straße 17/1

73235 Weilheim an der Teck, Germany

Tel. +49 (0)7023 9495-0

Fax +49 (0)7023 9495-10

welcome@eurotramp.com

www.eurotramp.com