

Aufbauanleitung für Art.Nr./User manual, product code: 3783607

Kings Dartboard Ring „Apollon“

Kings Dart 'Apollon' LED Dartboard Ring

Kings Dart 

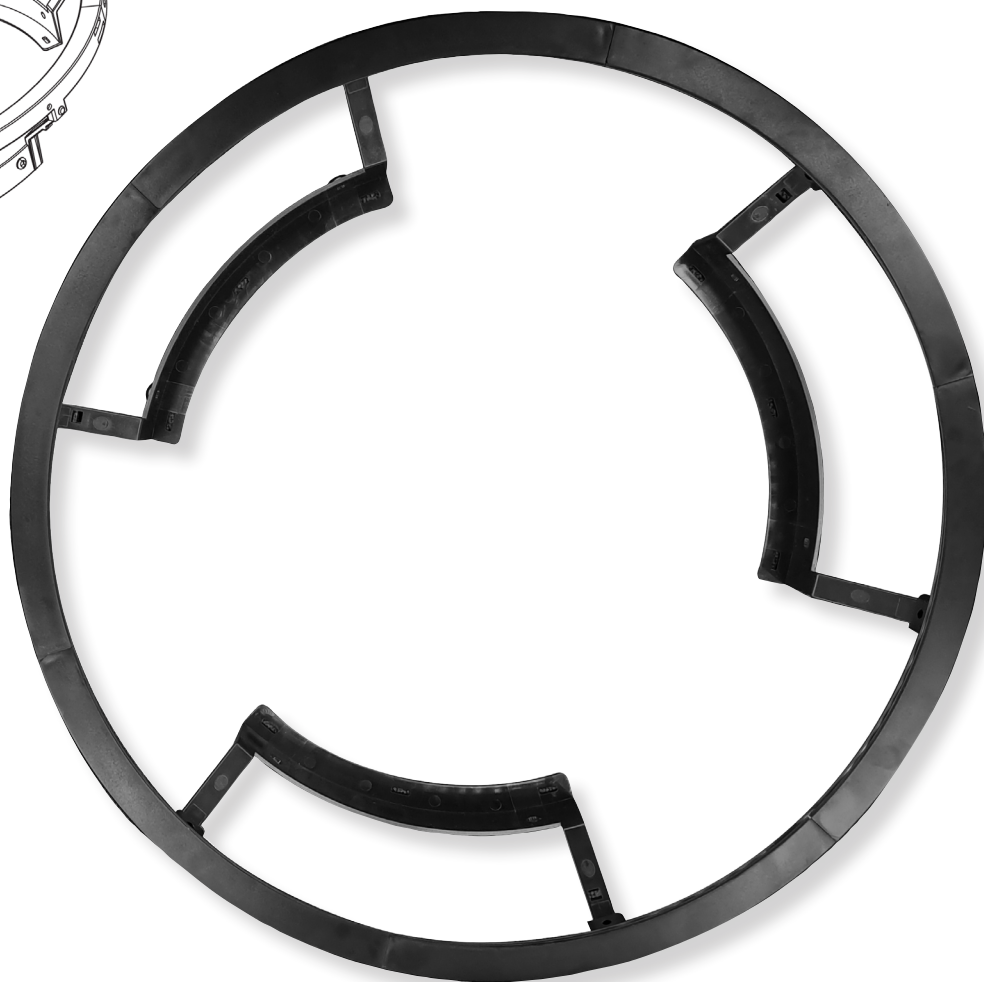
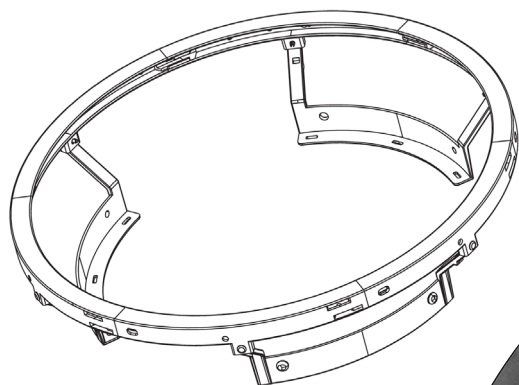

Aufbauanleitung für Art.Nr./User manual, product code: 3783607

Herzlichen Glückwunsch!

Wir hoffen du wirst viel Spaß mit deinem neuen Billardtisch haben!



Bitte bewahre diese Aufbauanleitung auf!

- Du benötigst die Seriennummer wenn du uns für Fragen kontaktieren möchtest
- Bitte lies dir vor der Benutzung die Anleitung sorgfältig durch und – bei einer elektronischen Anlage – mach dich mit der Programmierung vertraut
- Bitte überprüf die Lieferung auf Vollständigkeit und kontaktiere uns falls ein Fehler vorliegt



Kontakt Information:

Sportime
c/o Sport-Thieme GmbH
Helmstedter Straße 40
38368 Grasleben
www.sportime.de



Warnung!

- Bitte bewahre die Darts und Kleinteile außerhalb der Reichweite von Kindern auf
- Bitte lies die Anleitung sorgfältig durch und halte dich an die Nutzungshinweise um Beschädigungen und Verletzungen zu vermeiden



Folgende Werkzeuge werden zur Montage benötigt:

- Schlitzschraubenzieher, Kreuzschlitzschraubenzieher, Akkuschauber

Congratulations!

We hope you will enjoy your new pool table for many years to come



Please keep your instructions for future reference.

- Have your model number to hand if you need to contact us.
- Read the instructions carefully and check you have all the necessary parts before assembly.



Contact details:

Sportime
c/o Sport-Thieme GmbH
Helmstedter Straße 40
38368 Grasleben
Germany
www.sportime.de



Warning!

- Please keep the darts out of reach of children.
- Children must only use the dartboard under adult supervision.
- Please read the assembly instructions carefully to avoid damage or injury.



Tools required for assembly:

- Slotted and Phillips screwdrivers

Aufbauanleitung für Art.Nr./User manual, product code: 3783607

Stückliste

Parts list

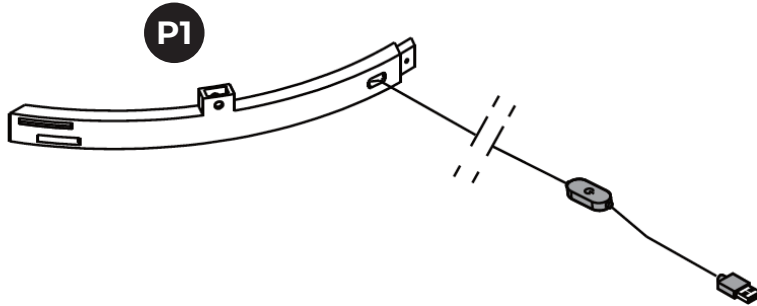

1x Illuminator Bar with USB Cable

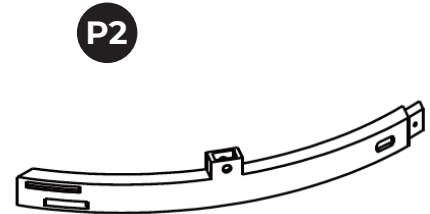

5x Illuminator Bar

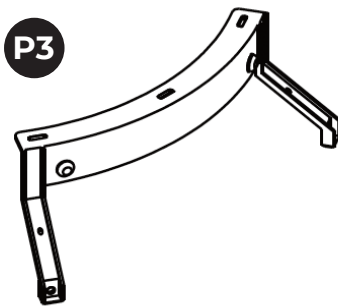

3x Support Bracket

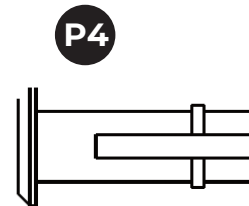

6x Connecting Clip

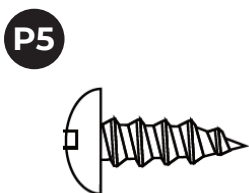

6x 3.5x12 mm
Phillips Head Screw
(3x for extra)

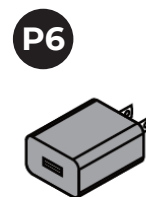

1x AC Adapter

Aufbauanleitung für Art.Nr./User manual, product code: 3783607

Aufbauanleitung

User manual

1. Please study Figure 1 and Figure 1A to start.
2. Carefully, connect the male wire connector from ene plastic illuminator bar to the female wire connector of another plastic illuminator bar.
As each wire connection is made, go ahead and carefully „snap“ together the circular pieces of the illuminator ring.
You should be able to hear a „clicking“ sound as the illuminator ring parts snap together.
You will be connecting 5 pcs of P2 Illuminator Bars and 1 pc of P1 Illuminator Bar with USB cable to create a closed circular ring assembly.

NOTE: Make sure slots on plugs are turned correctly for correct installation. DO NOT FORCE THIS CONNECTION and a flashlight will be very helpful to study both the male plug and female Plug to insure a correct connection.

As a double check to the wiring connections, one could connect the 6 male / female wiring connectors and then connect the USB Plug to an AC outlet as per Step 6 to ensure all LED s are working together. Then, carefully snap connect the 6 pcs of illuminator bars together.

Abbildung/Figure 1

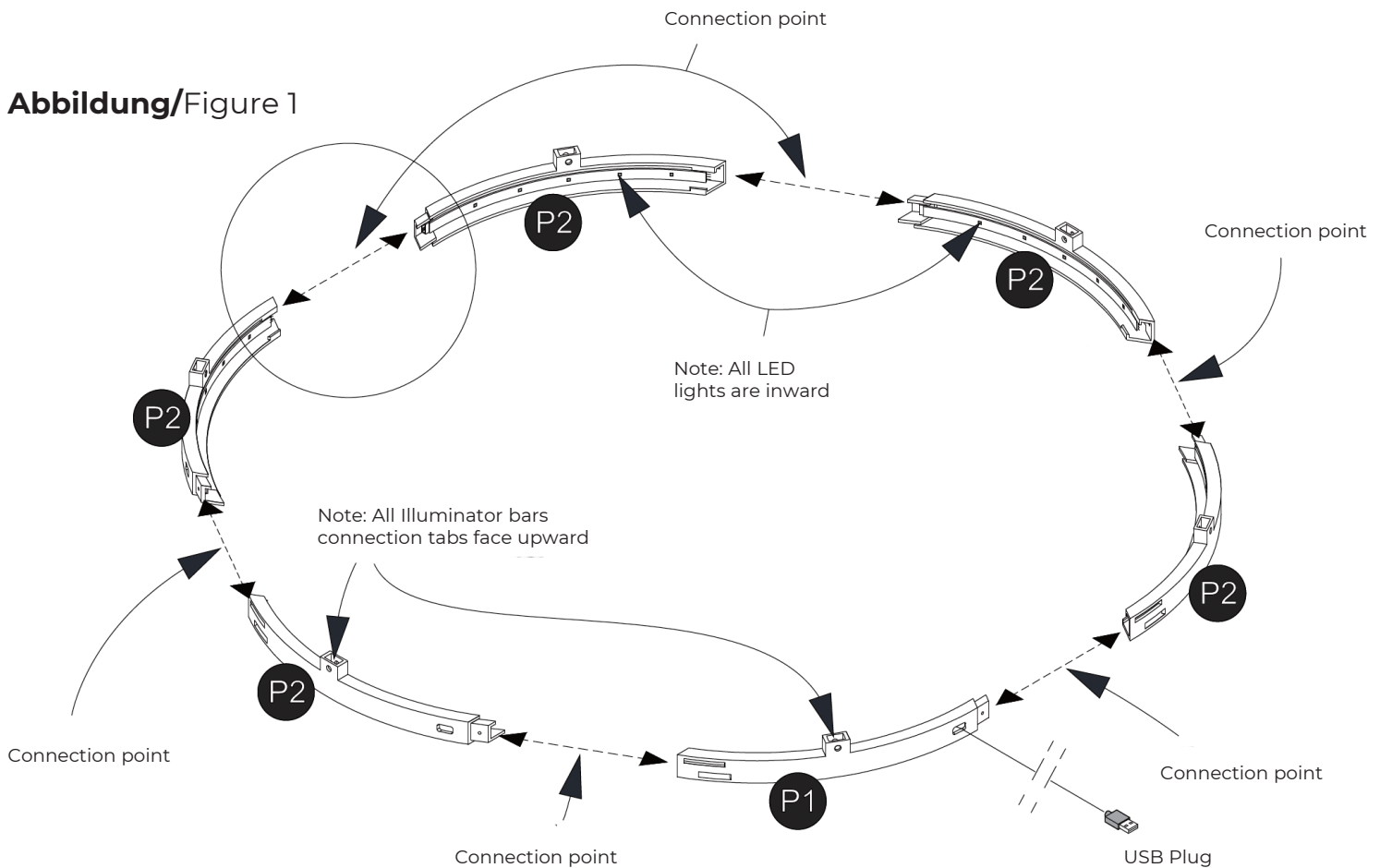

Aufbauanleitung für Art.Nr./User manual, product code: 3783607

Aufbauanleitung

User manual

Carefully attach the 3 pcs P3 Support Brackets onto the connecting tabs on the P1 & P2 circular ring assembled in Step 1. Note: The hole in each part must align with each other for latter assembly. Please see Figure 2.

Abbildung/Figure 2

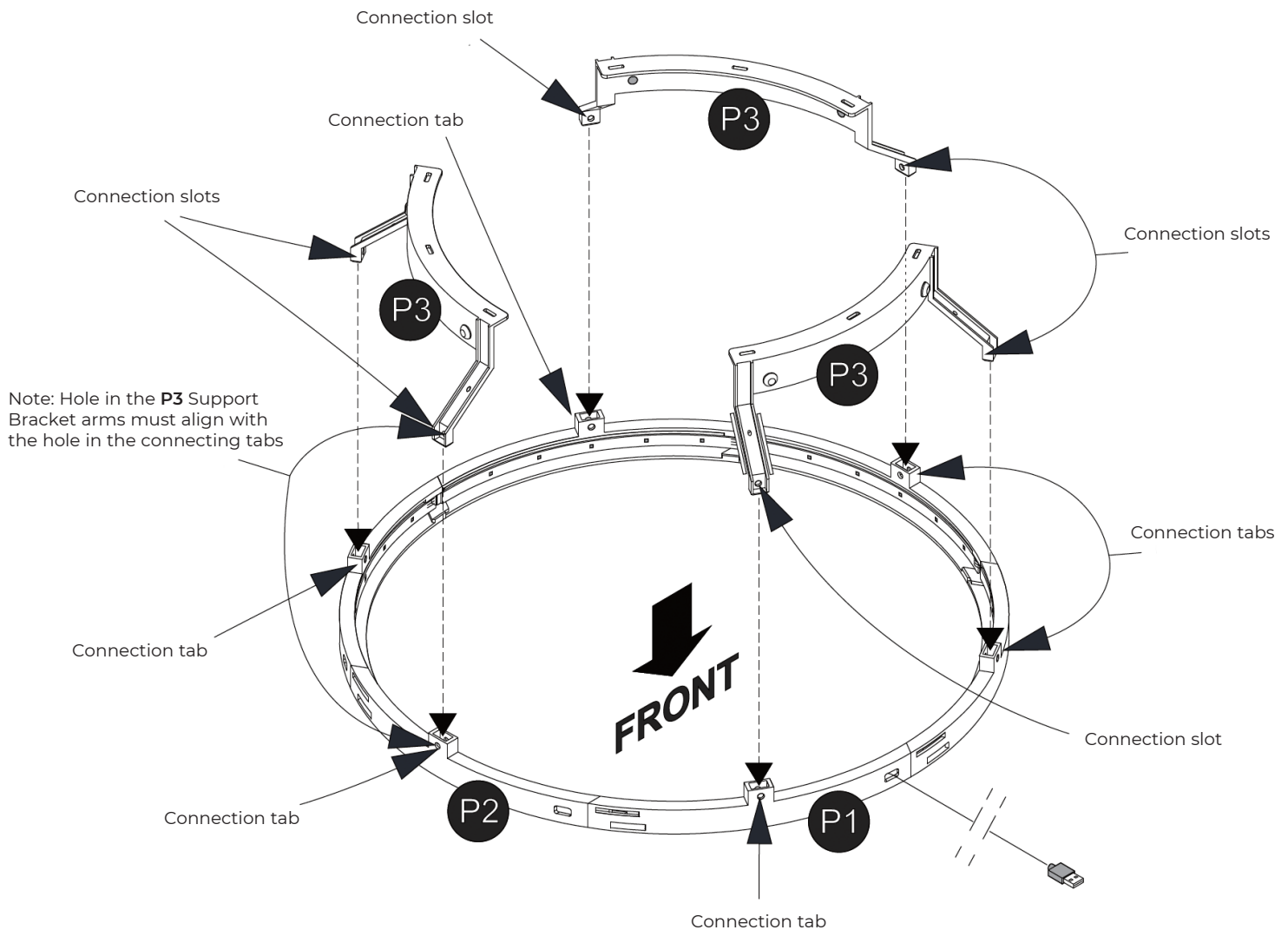

Aufbauanleitung für Art.Nr./User manual, product code: 3783607

Aufbauanleitung

User manual

Insert 6 pcs of the P4 Connecting Clips, into the aligned holes from Step 2 as per Figure 3, in order to secure all parts.

Abbildung/Figure 3

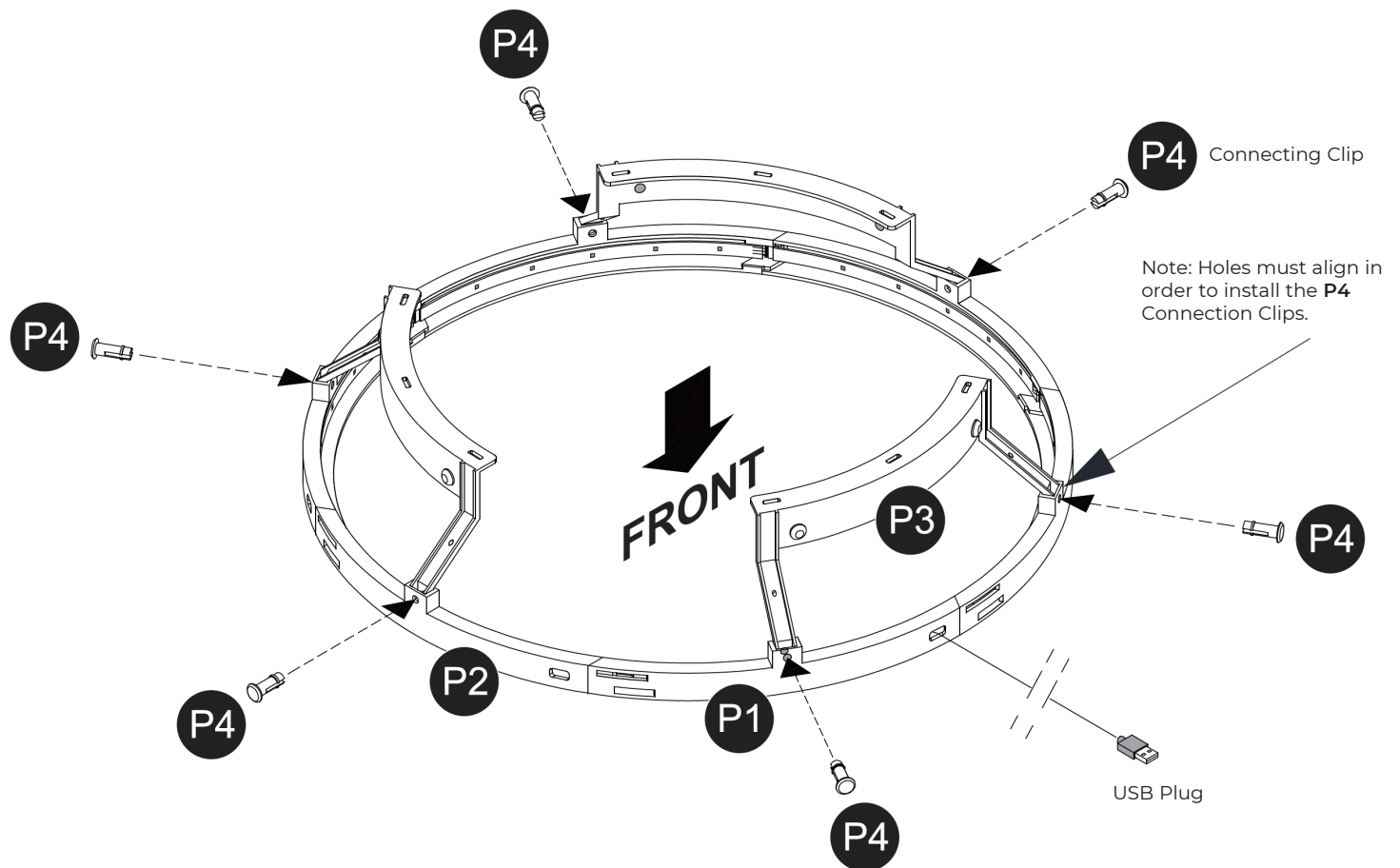

Aufbauanleitung für Art.Nr./User manual, product code: 3783607

Aufbauanleitung

User manual

Abbildung/Figure 4

Note: This assembly step will require a cylindrical object from your home, such as a large bowl or cooking pan with a diameter of 12" to 18" and at least 5" tall.

Next, place a cloth on top of the cylindrical object to protect both it and the dartboard.

Note: Nighthawk 5.0 Bristle Sisal Dartboard should be assembled per its instructions prior to this Step 4.

Next, place the dartboard, right side down (face down) and balanced, onto the cylindrical object.

Next, top of the dartboard will be the #20, Bottom of the ORB will be the USB cord and plug (when installed on the Dartboard), and when all are mounted on the wall.

Next, carefully slip the ORB 360 assembly down and onto the dartboard allowing the ORB magnets to come into contact with the outer dart board metal ring. Carefully seat the ORB assembly completely onto the dartboard. Please see Figure 4.

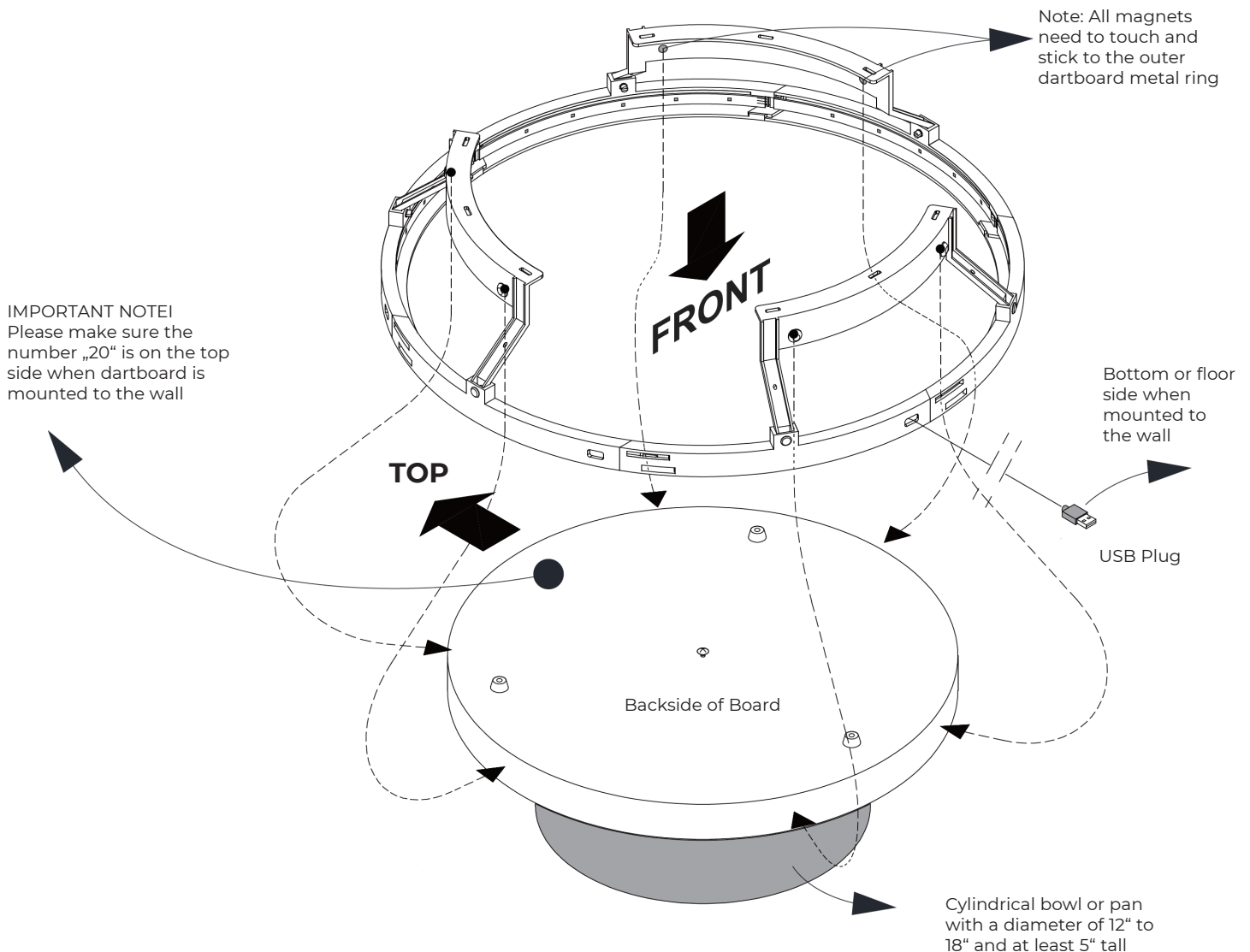

Aufbauanleitung für Art.Nr./User manual, product code: 3783607

Aufbauanleitung

User manual

Install 3 pcs P5 Phillips Head Screws through P3 Support Brackets holes and into the backside of the dartboard. Tighten, but do not strip out the screws. Please see Figure 5.

NOTE: THE P5 SCREWS USED IN THIS STEP 5 ARE THE PRIMARY DESIGN METHOD TO HOLD THE DARTBOARD ONTO THE 360 ORB. THE MAGNETS DISCUSSED IN STEP 4 ARE SECONDARY AND MAY OR NOT CONNECT PERFECTLY WITH THE BRISTLEBOARD'S OUTER METAL RING. LESS THAN PERFECT IS STILL ACCEPTABLE AS SOME 1a- BRISTLEBOARDS VARY IN DIAMETER.

Abbildung/Figure 5

IMPORTANT NOTE!
Please make sure the number „20“ is on the top side when dartboard is mounted to the wall

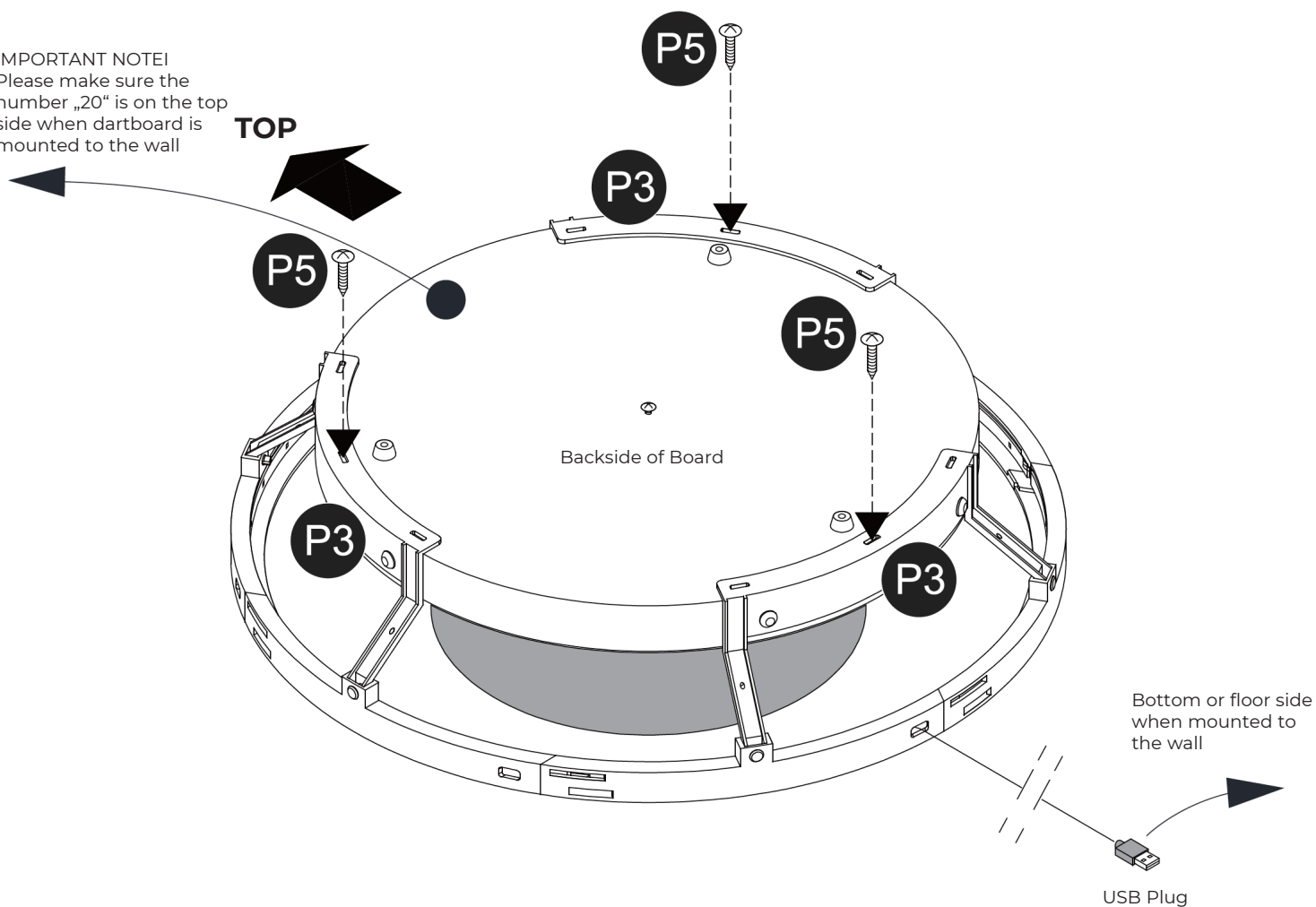

Aufbauanleitung für Art.Nr./User manual, product code: 3783607

Aufbauanleitung

User manual

NOTE: The dartboard hanging bracket, hardware, and instructions will be included with the bristle dartboard that will be purchased separately .

Connect the wire connector hanging from the bottom side of the ORB to the P6 USB Cable with ON/OFF Touch Sensor Switch. Connect P6 to the P7 AC Adapter and plug adapter into a power outlet.

Please see Figure 6.

Note: This product comes with an optional „Battery Box“ if an AC outlet is not close.

CONGRATULATIONS! YOU ARE NOW READY TO PLAY. HAVE FUN !

Abbildung/Figure 6

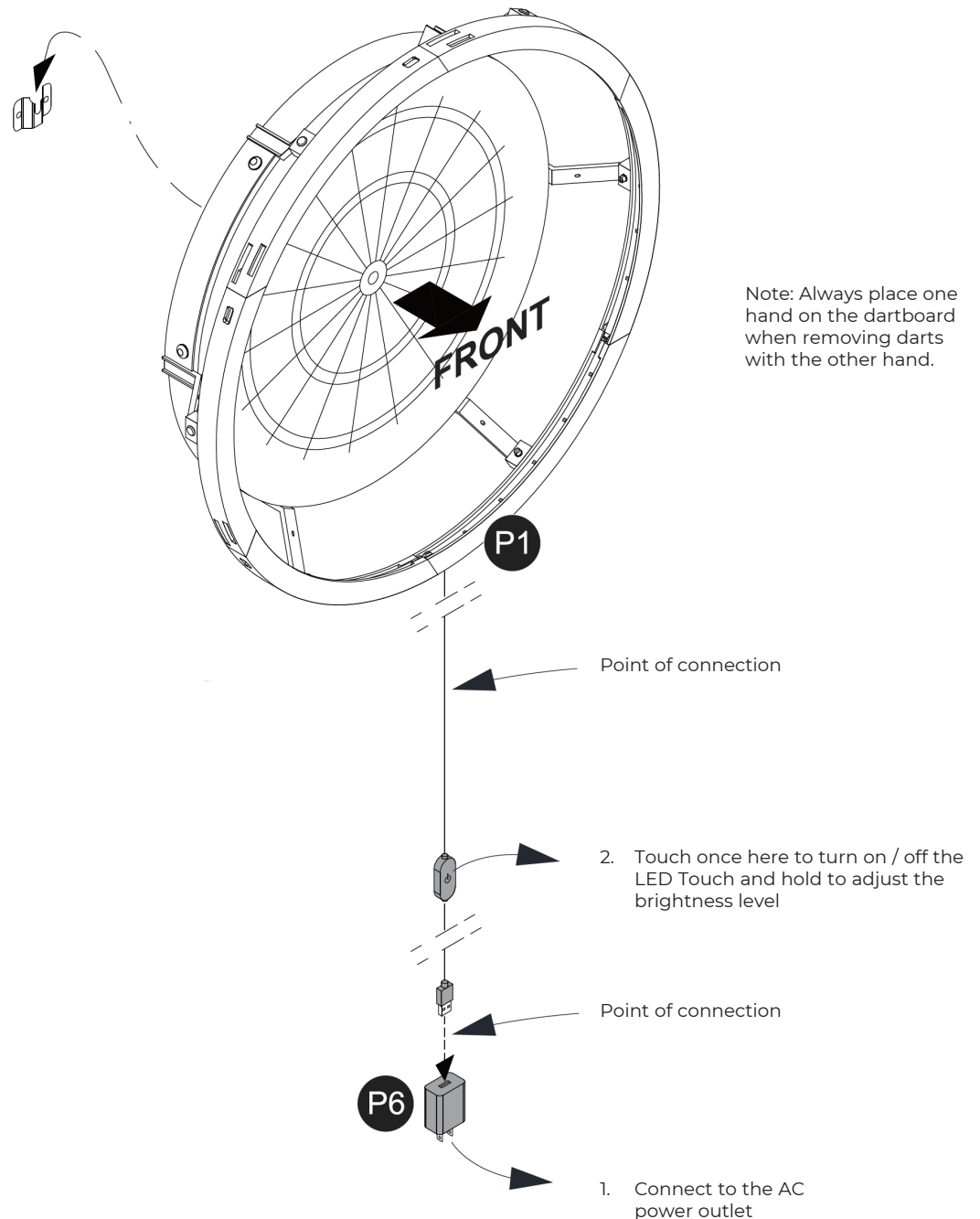

Aufbauanleitung für Art.Nr./User manual, product code: 3783607

Spiel auspacken

Pack deine neue Dartscheibe vorsichtig aus und stelle sicher, dass alle Teile vorhanden sind.

Aufhängung einer Dartscheibe

Nach den offiziellen Regeln für Steeldarts und Softdarts ist eine Dartscheibe wie folgt anzubringen:

- Höhe vom Boden bis zum Mittelpunkt der Dartscheibe (Bull's Eye): 1,73 m
- Der waagerechte Abstand von Dartscheibe bis Abwurflinie (Oche): 2,37 m
- Der diagonale Abstand von Bull's Eye zur Abwurflinie (Oche): 2,93 m

Unpacking

Check your new dartboard carefully and make sure all the parts are included.

Wall attachment

According to official steel-tip and soft-tip dart rules, a dartboard should be hung up as follows:

- Height from floor to centre of bull's eye: 5'8" (1.73 m)
- Horizontal distance from dartboard to oche: 7'9¼" (2.37 m)
- Diagonal distance from centre of bull's eye to oche: 9'7½" (2.93 m)

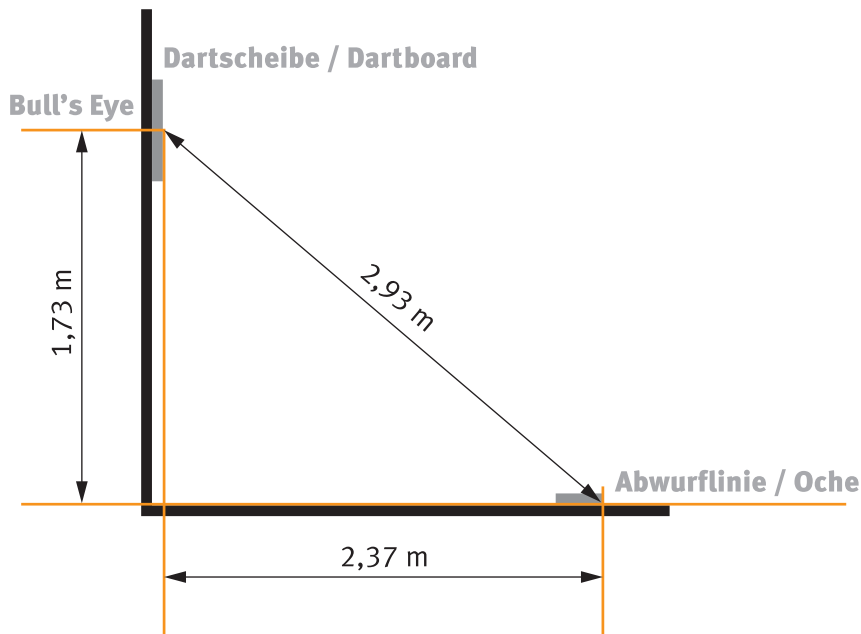

Aufhängung einer Steeldart-Scheibe:

Attachment plan:

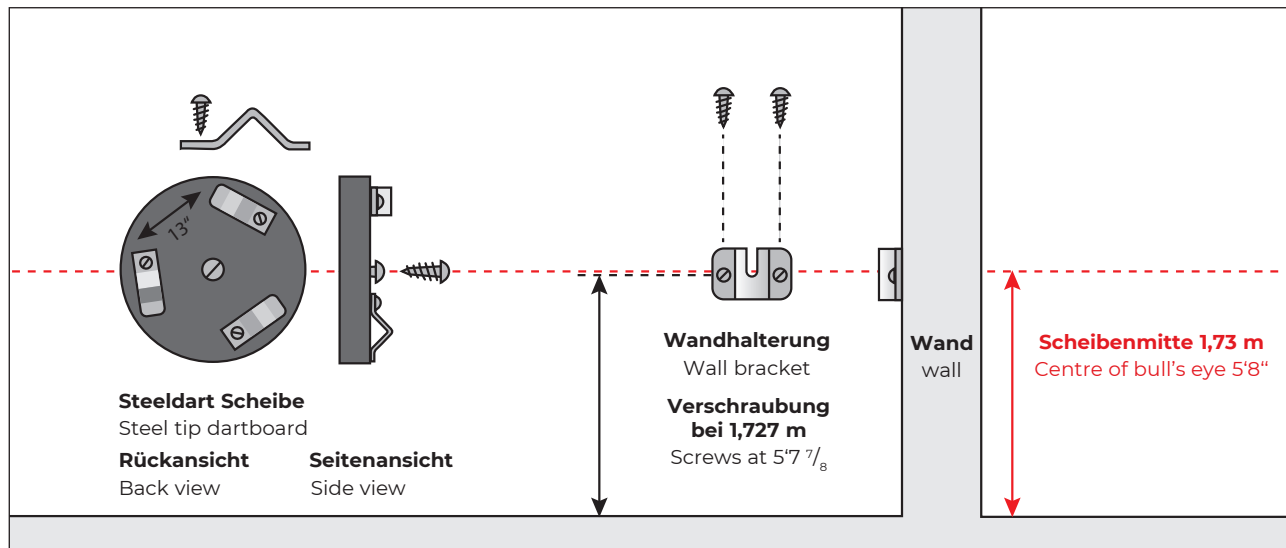

Aufbauanleitung für Art.Nr./User manual, product code: 3783607

Spielregeln

Die folgenden 10 Grundregeln gelten für alle Spiele:

1. Jeder Spieler, gleich ob das Spiel zu zweit oder von einer Mannschaft gespielt wird, wirft zunächst nur einen Dart auf die Zielscheibe. Derjenige Spieler oder diejenige Mannschaft, deren Dart dem Mittelpunkt am nächsten kommt, beginnt das Spiel.
2. Jeder Spieler hat 3 Darts und somit 3 Würfe.
3. Nun wird abwechselnd geworfen. Jeder Spieler wirft 3 Darts hintereinander.
4. Beide Füße müssen während des Wurfs ganz hinter der Wurflinie (Oche) sein.
5. Treffer werden nur gewertet, wenn die Darts auch nach dem letzten Wurf in der Zielscheibe stecken.
6. Darts, die abprallen oder vor dem letzten Wurf aus dem Board herausfallen, werden nicht gewertet.
7. Trifft ein Dart in einen bereits steckenden Dart ist das ein sogenannter „Robin Hood“. Es wird nur ein Pfeil gewertet.
8. Bei den meisten Turnieren wird von 301 oder 501 Punkten rückwärts gezählt.
9. Ziel ist es möglichst schnell auf exakt 0 zu kommen. „Unter Null“ gilt als überworfen und wird nicht gewertet. Der Spieler muss nun aussetzen.
10. Profis spielen einen Double Out: Der letzte Dart muss ein Treffer ins Doppelfeld sein.

Aufbau einer Dartscheibe

Eine Dartscheibe ist in 20 Segmente unterteilt. Jedes Segment hat einen anderen Wert im Zahlenbereich von 1 bis 20. In der Mitte befindet sich das rote Bulls Eye (Wert 50 Punkte) umgeben vom grünen Single Bull (Wert 25 Punkte). Die Segmente enthalten zusätzlich Ringe. Der äußere Ring gibt doppelte Punkte, der innere Ring verdreifacht die Punktzahl des Feldes.

Übrigens: Die meisten Punkte bringt nicht der Treffer ins Bulls Eye (50) sondern in das Feld „Triple 20“ (60)!

How to play:

10 general rules

- To decide who starts the game, each player throws a dart at the board. The player (or team) closest to the bull's eye goes first.
- Each player is allowed three darts, i.e. three throws.
- Each player takes a turn in throwing their three darts.
- When throwing a dart, both feet must be entirely behind the oche.
- Hits will only be counted if they're still stuck on the board after the last dart has been thrown.
- Bounce-outs, or darts falling from the board before the last dart has been thrown, will not be counted.
- If a dart gets stuck on or next to a dart that's already on the board (what is known as a 'Robin Hood'), it will not be counted.
- Most tournaments count down from 301 or 501 points.
- The aim of the game is to reach a score of zero (exactly) as quickly as possible. A negative score (an 'over-throw') is invalid. That dart will not be counted and the player must retire until the next turn.
- Pros play double-outs, meaning that the last dart must hit a double.

Make-up of a dartboard

A dartboard is divided into 20 pie segments, with each one carrying a different value from 1 to 20. At the heart (centre) of the board is the double or inner bull's eye (worth 50 points), surrounded by the green single or outer bull's eye (25 points). The segments are also separated by rings: the larger, 'double' ring, which counts twice its number, and the smaller, 'triple' ring, which counts three times its number.

It's worth noting that hitting a 'triple 20' scores more points (60) than a bull's eye (50).



Aufbauanleitung für Art.Nr./User manual, product code: 3783607**Wichtige Hinweise****Ein Segment klemmt:**

Es kann gelegentlich vorkommen, dass ein Dartpfeil ein Segment im Segmente-Trennnetz verkeilt. Falls das passiert, werden alle Spiele angehalten und das LCD-Display zeigt die Segmentnummer an, die hängt.

Um das Segment zu lösen, ziehn einfach den Dartpfeil heraus oder entferne die abgebrochene Dartspitze. Ist das Problem damit noch nicht gelöst, versuche, das Segment durch Hin- und Herbewegen zu lösen. Das Spiel geht dann dort weiter, wo es angehalten wurde.

Gebrochene Spitzen:

Gelegentlich brechen Spitzen ab und bleiben im Segment hängen. Versuche, sie mit einer Zange oder Pinzette zu entfernen, indem du das freiliegende Ende packst und dann herausziehst. Wenn das nicht möglich ist, kannst du versuchen, die Spitze durch die Rückseite des Segments zu drücken. Benutze dazu einen Nagel, der kleiner ist als das Loch und drücke vorsichtig, bis die Spitze auf der anderen Seite herausfällt. Drücke nicht zu weit, um nicht den Schaltkreis hinter dem Segment zu beschädigen. Mach dir keine Sorgen, wenn Spitzen abbrechen. Das ist völlig normal, wenn man mit Darts mit Kunststoffspitzen spielt. Eine Packung Ersatzspitzen gehört zum Lieferumfang und sollte für einige Zeit reichen. Wenn du die Spitzen ersetzt, stelle sicher, dass es die gleichen sind, die mit dieser Dartscheibe geliefert werden.

Dartpfeile:

Wir empfehlen, dass du auf dieser Scheibe die Dartpfeile benutzt, die zum Lieferumfang gehören. Andere Dartpfeile zu benutzen, kann das Segment und den elektronischen Schaltkreis beschädigen. Ersatzspitzen gibt es bei den meisten Einzelhändlern, die Darts-Produkte verkaufen.

Reinigung Ihrer elektronischen Dartscheibe:

Deine Dartscheibe wird bei richtiger Pflege viele Wettbewerbe überdauern. Es wird empfohlen, das Kabinett regelmäßig mit einem feuchten Tuch abzustauben. Wenn nötig, kann ein sanftes Reinigungsmittel benutzt werden. Scheuermittel oder Reiniger, die Ammoniak enthalten, sollten nicht verwendet werden, da sie Schäden verursachen können. Lass keine Flüssigkeiten auf die Zielfläche gelangen, da dies zu dauerhaften Beschädigungen führen kann und nicht von der Garantie gedeckt ist.

Please note:**Stuck segments**

Occasionally, a dart will cause a segment to become wedged within the spider. If this happens, all games will be suspended and the LCD display will indicate the segment number that is stuck. To free the segment, simply remove the dart or broken tip from the segment. If the problem persists, try wiggling the segment until it is loose. The game will then resume where it left off.

Broken tips

From time to time, a tip will break off and become stuck in the segment. Try to remove it with a pair of pliers or tweezers by grasping the exposed end and pulling it out of the segment. If this is not possible, you can attempt to push the tip through to the back of the segment. Use a nail that is smaller than the hole and gently push the tip until it falls through the other side. Be careful not to push too far and damage the electronics behind the segment. Don't be alarmed if a tip breaks. This is normal when playing with soft-tip darts. A pack of replacement tips is included which should last for quite some time. When replacing a tip, make sure you use the correct tip for this dartboard.

Darts

We recommend using the enclosed darts on this dartboard. Using other darts may cause damage to the segment and electronics. Replacement tips are available at most retailers who carry dart products.

Cleaning

Your electronic dartboard will be ideal for many hours of competition if cared for properly. We recommend dusting the cabinet regularly using a damp cloth. A mild detergent can be used if necessary. However, the use of abrasive cleaners or cleaners that contain ammonia may cause damage and should not be used. Avoid spilling any liquids on the target area, as this could permanently damage the board and is not covered by the warranty.

Aufbauanleitung für Art.Nr./User manual, product code: 3783607**Pflege deiner elektronischen Dartscheibe****Warnungen:**

1. Benutze mit dieser Dartscheibe niemals Dartpfeile mit einer Metallspitze. Dartpfeile mit Metallspitze beschädigen die Schaltkreise und den elektronischen Betrieb dieser Dartscheibe.
2. Werfe die Dartpfeile nicht mit übermäßig viel Kraft. Wenn du die Dartpfeile zu hart wirfst, führt das zu häufigem Brechen der Spitzen und vorzeitiger Abnutzung der Scheibe.
3. Drehe die Dartpfeile im Uhrzeigersinn, um sie aus der Scheibe zu ziehen. Das macht das Herausziehen leichter und verlängert die Lebensdauer der Spitzen.
4. Benutze ausschließlich den Netzadapter, der mit der Dartscheibe geliefert wird. Einen falschen Adapter zu benutzen, kann zu einem Stromschlag und zur Beschädigung der elektronischen Schaltkreise führen.
5. Nimm die Batterien heraus, wenn die Scheibe nicht benutzt wird oder du den optionalen Stromnetzadapter benutzt. Das wird die Lebensdauer deiner Batterien verlängern.
6. Verschütte keine Flüssigkeiten auf der Dartscheibe. Benutze keine Sprühreiniger oder Reiniger, die Ammoniak oder andere scharfen Chemikalien enthalten, da diese Schäden verursachen können.

Entsorgung

Entsorgen Sie die Dartscheibe über einen zugelassenen Entsorgungsbetrieb oder über Ihre kommunale Entsorgungseinrichtung. Beachten Sie die aktuell geltenden Vorschriften. Erkundigen Sie sich im Zweifelsfall bei Ihrer Entsorgungseinrichtung über eine umweltgerechte Entsorgung.

Maintenance and care for your Electronic Dartboards**Warnings:**

- Never use metal-tip darts as they will cause serious damage to the dartboard's electronics.
- Do not use excessive force when throwing darts, as this will most likely result in frequent tip breakages and excess wear on the board.
- Turn darts clockwise when removing them from the board, as this is easier and also extends the life of the tips.
- Use only the A/C adapter that comes with the dartboard as the wrong adapter may cause electrical shock and damage the electronics.
- Remove the batteries when not in use or if using the optional A/C adapter, as this will prolong their life.
- Do not spill liquids on the dartboard, and do not use sprays or cleaners that contain ammonia or other harsh chemicals as they may cause damage.

Waste Disposal

You should dispose of the dartboard via an approved waste disposal company or your local recycling facility. Make sure you follow the current regulations. If in doubt, check with your waste management facility about environmentally friendly disposal.