



# PLAYMATE PORTABLE series



Benutzerhandbuch

CE

## ACHTUNG!

Bitte unbedingt vor Inbetriebnahme beachten!

Das Transportband auf der Unterseite der Maschine muss entfernt werden bevor diese zum ersten Mal in Betrieb genommen wird.

Es ist darauf zu achten, dass der Not-Aus-Knopf nicht gedrückt ist, da die Maschine sonst nicht anläuft, hierzu den roten Knopf nach oben drehen, so geht er automatisch in die Inaktive Stellung (schwarzer Rand ist zu sehen).

Weiter muss der Deckel der Maschine geschlossen sein, und es darf sich niemand vor der Maschine aufhalten da sonst die Sicherheitssensoren ein Anlaufen der Maschine verhindern.

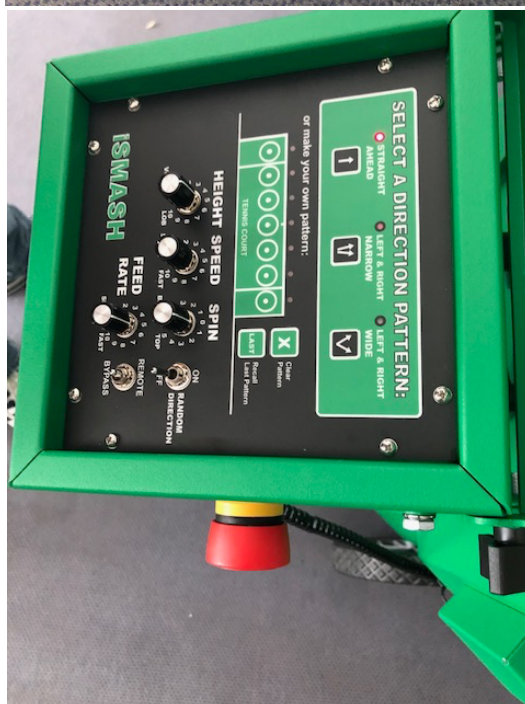

# PLAYMATE PORTABLE

---

## VOLLEY DREAM

**Art. Nr.: 42005**

Benutzerhandbuch

**Serial #:** \_\_\_\_\_



### **METALTEK**

455 Kitty Hawk Drive  
Morrisville, NC 27560 USA

Tel: +1.919.544.0344

Fax: +1.919.544.1430

[www.playmatetennis.com](http://www.playmatetennis.com)

# **PLAYMATE TRAGBARE SERIE**

**Copyright by METALTEK**

Alle Rechte vorbehalten. Dieses Dokument wird dem Benutzer unter der Voraussetzung zur Verfügung gestellt, dass kein Teil des Inhalts ohne schriftliche Genehmigung von METALTEK in irgendeiner Form oder auf irgendeine Weise reproduziert oder übertragen werden darf.

METALTEK hat versucht sicherzustellen, dass die in diesem Dokument enthaltenen Informationen zum Zeitpunkt des Drucks korrekt und richtig waren. METALTEK kann nicht für typografische Fehler oder sprachliche Fehler verantwortlich gemacht werden. Die Angaben in diesem Dokument können ohne vorherige Ankündigung geändert werden.

## **Haftungsausschluss**

Die Informationen in diesem Dokument können ohne Vorankündigung geändert werden und stellen keine Verpflichtung seitens METALTEK dar.

METALTEK stellt dieses Dokument so zur Verfügung, wie es ist, ohne jegliche Gewährleistung, sei es ausdrücklich oder stillschweigend. METALTEK behält sich das Recht vor, jederzeit Verbesserungen und Änderungen an diesem Handbuch oder den hier beschriebenen Produkten vorzunehmen.

Die in diesem Handbuch enthaltenen Informationen sollen genau und zuverlässig sein. METALTEK übernimmt jedoch keine Verantwortung für die Nutzung oder etwaige Verletzung der Rechte von vierten Parteien, die sich aus seiner Verwendung ergeben könnten.

Dieses Handbuch könnte unbeabsichtigte technische oder typographische Fehler enthalten. Die hier enthaltenen Informationen werden in regelmäßigen Abständen geändert, wobei die Änderungen in neue Ausgaben der Publikation einfließen.

*Sehr geehrter Kunde,*

*Herzlichen Glückwunsch zum Kauf Ihrer neuen PLAYMATE Tennis Ballmaschine. Wir haben über 45 Jahre Erfahrung und Engagement in die Produktion jeder einzelnen Ballmaschine, die unser Hightech-Werk in Raleigh, North Carolina, verlässt, investiert.*

*Es ist unsere Anspruch, die langlebigsten, zuverlässigsten und spielerfreundlichsten Maschinen zu bauen. Qualität ist gewährleistet; von den Getriebemotoren und Auswurfrädern bis hin zu den voll programmierbaren Schaltkästen und Fernbedienungen.*

*Wir hoffen, dass Sie Freude an Ihrer neuen Ballmaschine haben. Wir freuen uns über alle Kommentare und Vorschläge, die uns bei der Weiterentwicklung und in unserem Service helfen. Bitte kontaktieren Sie uns auf unserer Verbraucher-Hotline unter 1-800-776-6770.*

*Mit herzlichen Grüßen*

*Alfred F. Yarur  
Präsident und CEO*

# Inhalt

<b>Einführung.....</b>	<b>5</b>
<b>Sicherheitshinweise.....</b>	<b>6</b>
<b>Sicherheitsvorkehrungen.....</b>	<b>7</b>
<b>Inbetriebnahme.....</b>	<b>8</b>
<b>Montageanleitung.....</b>	<b>19</b>
<b>Bedienungsanleitung.....</b>	<b>23</b>
<b>Ball Maschinen 101 .....</b>	<b>26</b>
<b>Pflege und Wartung.....</b>	<b>29</b>
<b>Fehlerbehebung.....</b>	<b>31</b>
<b>PLAYMATE Kundenbetreuung.....</b>	<b>32</b>
<b>App "Like My Drill" .....</b>	<b>33</b>
<b>Gewährleistung und Haftungsbeschränkungen.....</b>	<b>35</b>

# Einführung

Der beste Weg, Ihr Tennisspiel zu verbessern ist das Üben. Das klingt vielleicht nach einem einfachen Ratschlag, aber es ist ein ernst gemeinter Rat. Wir glauben, dass der beste Weg, um Ihr Spiel zu verbessern ist, regelmäßig mit unseren Ballmaschinen zu üben. Wenn Sie eine Ballmaschine als ständigen Partner einsetzen, können Sie alle Ballwürfe wiederholt parieren und damit sowohl an ihren Schwächen arbeiten als auch ihre Stärken perfektionieren. Eine Ballmaschine ist die beste Wahl als Übungspartner, wenn es darum geht, ein rundes Spiel zu entwickeln.

Im Zeitalter der technologischen Entwicklung haben wir versucht, ein Gleichgewicht zwischen technischer Komplexität und einfacher Bedienung zu finden. Wir haben intensiv daran gearbeitet, das klare, einfache Erscheinungsbild unseres Designs und den Nutzen unserer Steuerungen beizubehalten und gleichzeitig Maschinen zu generieren, die eine vollständige Spielsimulation und Programmierbarkeit bieten. Schon nach kurzer Zeit mit diesem Handbuch sollten Sie Ihre neue PLAYMATE Ballmaschine einsatzbereit haben und die Ballwürfe üben, die Sie üben möchten!

# Sicherheitshinweise

**Warnung! LESEN SIE ALLE Anweisungen sorgfältig durch, bevor Sie die Maschine bedienen.**



**Nie Die Maschine bei Regen oder Nässe bedienen.** Tauchen Sie niemals Teile dieses Gerätes in Wasser oder andere Flüssigkeiten ein, um einen elektrischen Schlag zu vermeiden.



**Nie** Stehen oder gehen Sie niemals vor der Ballmaschine, wenn sie arbeitet. Tennisbälle verlassen die Maschine mit hohen Geschwindigkeiten und könnten schwere Verletzungen verursachen. **Überwachen Sie stets Kinder, wenn die Maschine in Betrieb ist.**



**IMMER** Stehen Sie immer seitlich oder hinter der Maschine, wenn Sie die Einstellungen der verschiedenen Steuerungen ändern wollen.



**NIE** Fassen Sie niemals mit den Händen oder mit anderen Gegenständen in die Maschine.



**IMMER Schalten Sie den Netzschalter aus und ziehen Sie den Netzstecker,** bevor Sie versuchen, einen feststeckenden Tennisball zu entfernen.



**NIE** Füllen Sie niemals den Ballbehälter während die Maschine Tennisbälle abfeuert.





**NIE** Versuchen Sie niemals, diese Maschine mit irgendeiner anderen Art von Bällen oder mit nassen Tennisbällen zu verwenden. Diese Maschine ist nur für die Verwendung trockener Tennisbälle bestimmt.



**IMMER** Vergewissern Sie sich vor dem ersten Gebrauch jeden Tag, dass sich keine Fremdkörper im Ballbehälter befinden oder der Ball in der Maschine nicht blockiert ist, bevor Sie diese einschalten.



 **NIE** Bringen Sie niemals Hände oder andere Körperteile in die Nähe von sich bewegenden Teilen, einschließlich, aber nicht beschränkt auf die Zuführscheibe und die Auswurfräder. Auswurfräder können schwere Verbrennungen verursachen.

 **IMMER** Schalten Sie den Netzschalter aus und ziehen Sie den Netzstecker bevor Sie irgendeine Art von Reparatur vornehmen.

 **IMMER** Vergewissern Sie sich immer, dass der Netzschalter ausgeschaltet ist, und ziehen Sie den Netzstecker, wenn das Gerät nicht verwendet wird.

# Schutzmaßnahmen

**Deckel des Ballbehälters** – Es gibt eine Verriegelung auf dem Deckel zum Ballbehälter. Wenn Sie versuchen, die Zuführung der Bälle bei geöffnetem Deckel zu starten, stoppt die Maschine alle Motoren unter Strom so bald als möglich. Wenn Sie den Deckel öffnen, wird die Ballmaschine so bald wie möglich aufhören die Auswurfräder zu drehen.

**Bewegungssensor vorne** – Auf der Vorderseite der Ballmaschine befindet sich ein Bewegungssensor. Wenn Sie vor der Ballmaschine laufen, während sich die Auswurfräder drehen, wird die Ballmaschine alle Motoren so schnell als möglich abschalten.

**Verbindungssensor des Reglers** – Wenn der Regler von der Ballmaschine getrennt wird, wird die Maschine alle Motoren so schnell als möglich abschalten.

**Nothalt (Not Stop)** - Wenn die Ballmaschine im Notfall gestoppt werden muss, drücken Sie fest auf den großen roten Knopf an der Seite des Controllers. Der Notstoppschalter funktioniert als Kategorie 1 Stopp. Lassen Sie den Not-Aus-Schalter durch Drehen wieder los. Sorgen Sie dafür, dass sich keine Personen vor der Ballmaschine befinden, schließen Sie den Deckel des Ballbehälters und warten Sie, bis der Controller anzeigt, dass er bereit ist.

Die Schutzmaßnahmen können nicht deaktiviert werden.

# Elektrische Anforderungen für Das Batterieladegerät

## Spezifikationen

Eingangsspannung	100-240V
Maximale Belastung	1.5A(MAX) 50/60Hz

**SEHR WICHTIG** – Bitte lesen Sie unbedingt die im Lieferumfang des Akkuladegeräts enthaltene Bedienungsanleitung

# Start

Ihr neues PLAYMATE sollte sicher verpackt ankommen. Achten Sie darauf, die Maschine auf Schäden zu überprüfen, die während des Transports entstanden sein könnten. Wenn die Maschine beschädigt ist, bewahren Sie bitte alle Verpackungen und Kartons zu Kontrollzwecken auf. In der Verpackung befinden sich die Bedienungsanleitung, die Garantiekarte, die Fernbedienung, das Ladegerät und der Akku. Die VOLLEY – Maschine wird auch mit einer Handfernbedienung geliefert. Sollte eines davon fehlen, benachrichtigen Sie uns bitte umgehend. Bitte lesen Sie die Anleitungen sorgfältig durch.

## Der Trichter

Der Trichter ist die Oberseite der Ballmaschine, auf der Tennisbälle platziert werden, so dass die Ballmaschine Bälle zum Zuführen hat. Der Trichter wird angehoben, um Tennisbälle aufzunehmen, oder abgesenkt, um die Maschine für Lagerung oder Transport kompakter zu machen.



Trichter angehoben  
(Spielposition)



Trichter abgesenkt  
(Lagerposition)

# Anheben des Trichters

## Anheben des Deckels

1. Ziehen Sie die Entriegelungshebel am Trichter nach oben.



2. Ziehen Sie den Behälter nach oben, während Sie die Entriegelungshebel des Behälters weiter drücken.

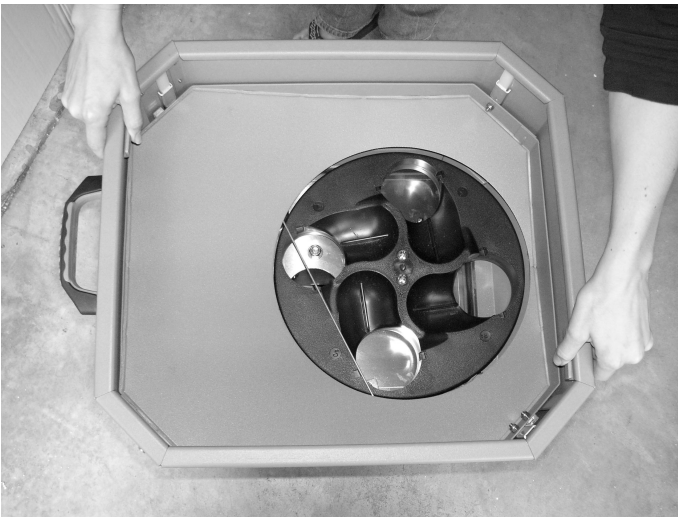

## **Fortsetzung zu: Anheben des Trichters**

3. Lassen Sie die Entriegelungshebel los.



# Absenken des Trichters

---

## Anheben des Deckels

1. Ziehen Sie die Entriegelungshebel am Trichter nach oben.



2. Ziehen Sie den Behälter nach oben, während Sie die Entriegelungshebel des Behälters weiter drücken.

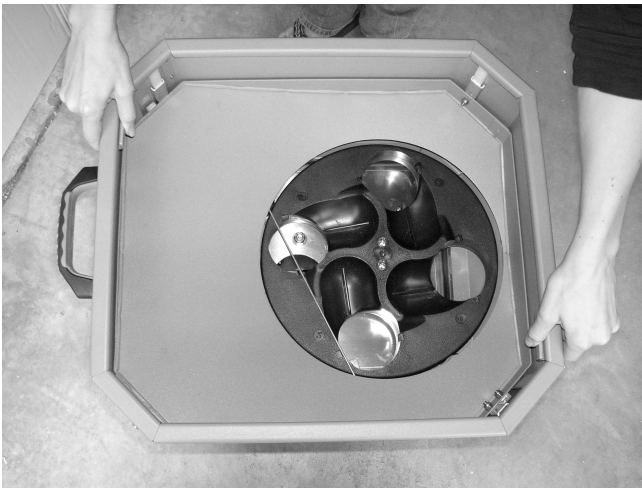

## **Fortsetzung zu: Absenken des Trichters**

3. Lassen Sie die Entriegelungshebel los.





# Laden des Akkus

---

## Laden Sie den Akku immer auf!

Wir empfehlen, den Akku vor dem Erstgebrauch mindestens 6 Stunden zu laden. **Wann immer die Maschine nicht in Gebrauch ist, empfiehlt es sich, den Akku in der Ladestation aufzuladen.** Das Ladegerät wurde entwickelt, um den ordnungsgemäßen Zustand des Akkus zu erhalten, indem er nur bei Bedarf aufgeladen und niemals überladen wird. Wenn ein Akku längere Zeit ohne angeschlossenes Ladegerät ist, verkürzt sich die Gesamtlebensdauer des Akkus. Am Ladegerät befindet sich ein Licht. Wenn das Ladegerät richtig angeschlossen ist, leuchtet die Anzeige während des Ladevorgangs orange, und grün, wenn ein Akku vollständig aufgeladen ist oder kein Akku angeschlossen ist.

1. Stecken Sie den Akku in das Ladegerät.



## **Fortsetzung zu: Laden des Akkus**

2. Stecken Sie das Netzkabel in das Ladegerät.



3. Stecken Sie das Netzkabel in die Steckdose.



# Wie montiere ich den Akku?

---

Die Ballmaschine funktioniert nicht oder läßt sich nicht einschalten, wenn der Akku nicht richtig eingelegt ist..

1. Fassen Sie den Akku am Griff und richten Sie ihn an den Führungen auf der Rückseite des Ballautomaten aus..

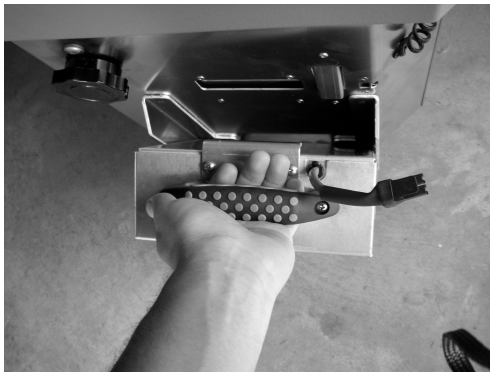

2. Richten Sie die SchlieÙe an der Einführöffnung aus, während Sie die Laschen an der Unterseite ausrichten, und schieben Sie den Akku nach unten bis er einrastet



## **Fortsetzung zu: Montage des Akkus**

3. Stecken Sie den Akku mit dem schwarzen Stecker ein.



# Wie entferne ich den Akku?

---

1. Drücken Sie den schwarzen Stecker und ziehen Sie ihn gerade heraus.



2. Fassen Sie den Akku am Griff an.



## **Fortsetzung zu: Entfernen des Akkus**

3. Drücken Sie die Akku-Verriegelungstaste.



4. Ziehen Sie den Akku nach oben heraus, während Sie die Akku-Verriegelungstaste drücken.



# Montageanleitung

- 1. ÖFFNEN SIE DEN DECKEL UND Füllen SIE DEN TRICHTER** – Installieren Sie den Deckel mit der mitgelieferten Hardware. Befüllen Sie den Trichter. Aus Gründen der Konsistenz empfehlen wir, dass alle Bälle, die gleichzeitig in der Maschine verwendet werden, den gleichen Typ und ungefähren Verschleiß aufweisen. **KEINE NASSEN TENNISBÄLLE VERWENDEN!**
- 2. INSTALLIEREN SIE DIE FERNBEDIENUNGS- BOX** – Installieren Sie die Fernbedienungsbox auf der Rückseite des Ballautomaten. Stecken Sie das einziehbare Kabel, das mit der Fernbedienung geliefert wurde, in die Seite des Ballautomaten.
- 3. INSTALLIEREN SIE DIE BATTERIE** – Folgen Sie der Anleitung auf Seite 15.
- 4. PROGRAMM EINSTELLEN** – Ihre Maschine ist fast betriebsbereit. Das Letzte, was Sie tun müssen, ist die Einstellung eines bestimmten Programms. Lesen Sie die Bedienungsanleitung sorgfältig durch, bevor Sie das Gerät verwenden.

**Hinweis:** Bewahren Sie die Versandbox, in der Ihre PLAYMATE geliefert wurde, wenn möglich auf. Sie ist nicht nur ein sicherer Ort für die Langzeitlagerung, sondern bietet auch einen angemessenen Schutz, wenn Sie Ihre PLAYMATE in der Zukunft versenden müssen.

# Starten der Ballmaschine

Stellen Sie sicher, dass sich der Stromschalter in der OFF-Position befindet. Stecken Sie das Stromkabel ein. Den Ballbehälter mit Tennisbällen füllen. Schließen Sie den Deckel des Behälters. Achten Sie darauf, dass sich keine Personen vor der Ballmaschine aufhalten. Vergewissern Sie sich, dass sich der E-Stop-Schalter in der freigegebenen Position befindet. Schalten Sie den Stromschalter in die ON-Position. Warten Sie, bis die Ballmaschine betriebsbereit ist, und achten Sie auf die Kontrollleuchten der Steuerung. Wenn Sie bereit sind, drücken Sie eine beliebige Taste, um mit der Ballmaschine zu starten.

## Notstop (E-Stop)

Wenn die Ballmaschine im Notfall gestoppt werden muss, drücken Sie fest auf den großen roten Knopf auf der Seite der Kontrolltafel. Der Notstoppschalter fungiert als Stopp der Kategorie 1. Lassen Sie den Not-Aus-Schalter durch Drehen wieder los. Stellen Sie sicher, dass sich keine Personen vor der Ballmaschine aufhalten, schließen Sie den Ballbehälterdeckel und warten Sie, bis die Kontrollanzeige anzeigt, dass das Gerät bereit ist.

**Bereit** - Wenn die Ballmaschine bereit ist, blinken die Leuchten am Controller langsam zwischen den oberen Optionen des Controllers. Drücken Sie eine beliebige Taste, um fortzufahren.





Not - Halt  
(E-Stop)

## Lichter

**Aufwärmen-** Wenn die Ballmaschine startet, leuchten die Lichter an der Kontrolltafel schnell von einer Seite zur anderen. Bitte warten Sie in dieser Zeit.

**Fertig-** Wenn die Ballmaschine bereit ist, blinken die Anzeigen der Kontrolltafel langsam zwischen den oberen Optionen auf der Kontrolltafel. Drücken Sie einen beliebigen Knopf, um fortzufahren.

**Fehler** – Alle Leuchten blinken schnell. Die Ballmaschine hat ein Sicherheitsproblem erkannt:

- Ein großer Gegenstand oder eine Person hat sich vor dem Auswurf der Ballmaschine bewegt
- oder der Ballbehälterdeckel wurde während der Ballzufuhr geöffnet.

Entfernen Sie alle Personen vor der Ballmaschine und schließen Sie den Ballbehälterdeckel. Warten Sie, bis die Kontrollanzeige anzeigt, dass sie bereit ist. Die Lichter fangen an zu blinken. Drücken Sie einen beliebigen Knopf, um weiterzumachen.

## Geräusche

**1 schneller Piepton-** Ballmaschine stoppt Zuführung der Bälle.

**2 schnelle Pieptöne** -Ballmaschine beginnt mit der Zuführung von Bällen.

**3 schnelle Pieptöne** – Ballmaschine setzt ihr Übungsmuster zurück.

**Sirene** – Die Ballmaschine hat ein Sicherheitsproblem festgestellt:

- Ein großes Objekt oder eine Person hat sich vor dem Ballauswurf bewegt
- Der Ballbehälter wurde bei der Ballzuführung geöffnet.
- Entfernen Sie alle Personen vor der Ballmaschine und schließen Sie den Ballbehälterdeckel.

Warten Sie, bis die Kontrollleuchte anzeigt, dass die Ballmaschine bereit ist. Drücken Sie einen beliebigen Knopf, um weiter zu machen.

# Betriebsanleitung

## Richtungsmuster

Stellen Sie die Richtung ein, wohin die Bälle geschlagen werden sollen. Wählen Sie geradeaus, links und rechts, etc. Für ein individuelles Muster, drücken Sie die weißen Ziele auf dem Tennisplatz.

## Batterieladeanzeige

Um die Batterie zu überprüfen, halten Sie einen der SELECT A DIRECTION PATTERN BUTTONS. Lichter auf dem TENNIS COURT zeigen den Ladezustand der Batterie an.

## Höhe

Steuert die Gesamthöhe des Balls. Drehen Sie im Uhrzeigersinn für einen Lob. Drehen Sie gegen den Uhrzeigersinn für einen Volley.



or make your own pattern:



## Spin

Drehen Sie den Knopf im Uhrzeigersinn für Topspin. Drehen Sie den Knopf gegen den Uhrzeigersinn für Backspin.

## Zufällige Richtung On/Off

Hochschalten-zufällig  
Runterschalten-Reihenfolge



## Geschwindigkeitskontrolle

Setzt die Geschwindigkeit, mit der die Bälle ausgeworfen werden.



## Auswurfintervalle

Setzt die Intervalle, in denen die Bälle geworfen werden.

## Fernbedienung Ja/ Nein

Schalter nach oben schaltet die Fernbedienung ein, Schalter nach unten schaltet die Fernbedienung aus. **Hinweis:** Wenn der Schalter unten ist, beginnt die Maschine, Bälle zu werfen, wenn das Intervall größer als 0 ist.



Der Steuerkasten des VOLLEY ist auf der Rückseite des PLAYMATE Schrankes montiert.

# Fortsetzung Betriebsanleitung

**Stromversorgung** - Dieser Schalter steuert die Stromversorgung der Maschine. Wenn er leuchtet, wird Strom zugeführt.

- 1. Ballausstoßintervall** – Dieser Knopf bestimmt, wie oft die Bälle geworfen werden. Wenn Sie den Knopf im Uhrzeigersinn drehen, erhöht sich die Anzahl der geschlagenen Bälle auf maximal einen Ball pro Sekunde. Wenn Sie den Knopf gegen den Uhrzeigersinn drehen, verringert sich die Anzahl der Bälle pro Minute.
- 2. Geschwindigkeit** – Dieser Knopf legt die Geschwindigkeit fest, mit der der Ball ausgestoßen wird. Durch Drehen dieses Knopfes im Uhrzeigersinn wird die Gesamtgeschwindigkeit des Balles erhöht. Wenn man den Knopf gegen den Uhrzeigersinn dreht, verringert sich die Gesamtgeschwindigkeit.
- 3. Höhe** - Dieser Knopf steuert die Gesamthöhe des ausgestoßenen Balles. Das Drehen dieses Knopfes im Uhrzeigersinn erhöht die Höhe des Balls. Das Drehen gegen den Uhrzeigersinn verringert ihn.
- 4. Richtungssteuerung** - Die Richtungssteuerung wirft die Bälle geradeaus, links und rechts eng oder links und rechts weit.  
Für ein benutzerdefiniertes Richtungsmuster drücken Sie die weißen Zielschaltflächen auf der Tennisplatzgrafik. Es können bis zu sieben verschiedene Richtungen gewählt werden. Die Lichter blinken in der Reihenfolge des Musters, um die Auswahl zu veranschaulichen. Schnelles Blinken bedeutet, dass eine individuelle Richtungsauswahl ausgeführt wird. Langsames Blinken bedeutet, dass die benutzerdefinierte Richtung abgeschlossen ist.

Durch Drücken der "X"- Taste wird das benutzerdefinierte Richtungsmuster gelöscht, so das ein neues Muster eingegeben werden kann. Durch Drücken der Taste "LAST" wird das letzte benutzerdefinierte Richtungsmuster aufgerufen.

**Beispiel:** Um nur eine Links- und Rechtsrichtung auszuwählen, drücken Sie die Taste mit der Aufschrift "LEFT & RIGHT NARROW".

**5. SPIN-** Dieser Knopf steuert sowohl TOP als auch BACKSPIN des geworfenen Balles. Wenn Sie diesen Knopf im Uhrzeigersinn drehen, wird TOPSPIN, gegen den Uhrzeigersinn BACKSPIN gewählt. Steht dieser Knopf auf 12 Uhr, wird der Ball flach gespielt.

**6. Fernbedienung** – Diese Maschine ist mit einer Funkfernbedienung ausgestattet. Durch die Auswahl des Fernbedienungsschalters wird die Handfernbedienung aktiviert. Durch die Auswahl der BYPASS-Position des Fernbedienungsschalters wird die Handfernbedienung deaktiviert.

**Sicherheitsvorkehrung:** Wenn die Maschine eingeschaltet ist und der Fernbedienungsschalter auf der BYPASS-Position steht, beginnt die Maschine, Bälle zu werfen.

**Hinweis:** Alle Einstellungen können bei laufender Maschine vorgenommen werden, sofern die Sicherheitsvorkehrungen eingehalten werden.

## **Statische Elektrizität**

Es ist möglich dass durch das Aneinanderreiben von Tennisbällen gegen die Auswurfräder ein kleiner statischer Stromschlag verursacht wird, wenn man die Schalttafel berührt. **Um dies zu verhindern, erden Sie die Maschine mit einem Draht zum Spielfeld.**

# Ball Maschinen 101

---

Selbst erfahrene Benutzer von Ballautomaten sind oft von den folgenden grundlegenden Ratschlägen bei der Verwendung eines Ballautomaten überrascht:

## ZIELE

Wenn Sie mit einer Ballmaschine trainieren, ist es wichtig, zunächst zu entscheiden, wohin Sie den Ball schlagen wollen und ein Ziel anzuvisieren, das Sie auf der gegenüberliegenden Seite des Platzes sehen können. Dieses Ziel sollte ein Bereich sein, der mit Kegeln oder Markierungen versehen ist. Oder aber Sie kennzeichnen einen Bereich, der groß genug ist, dass Sie den Ball dort 6 von 10 Mal angemessen treffen können.

Das Bild rechts zum Beispiel zeigt einen Spieler, der einen Ball entlang der Seitenlinie erhält und mit der Vorhand quer auf eine mit Kegeln markierte Fläche zurückspielt. Als Spieler sollten Sie in der Lage sein, die markierte Fläche 6 von 10 Mal zu treffen. Wenn Sie sich sicherer fühlen, können Sie die Fläche verkleinern und mehr auf die Doppelfeld-Linien spielen, um sich selbst herauszufordern. Sie können auch die Schlagstärke des Balles erhöhen, während Sie den Zielbereich im Auge behalten.

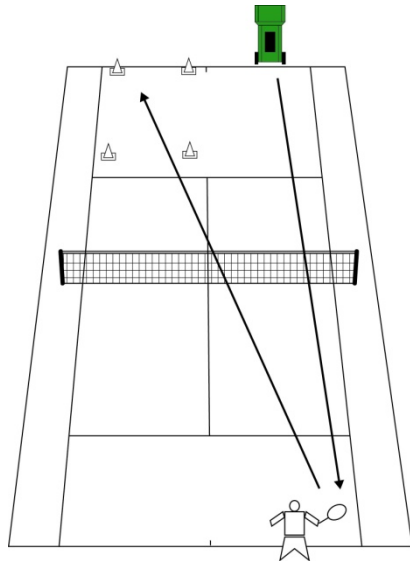

## **Fortsetzung Ball Maschinen 101**

---

### **INTERVALL**

Das Intervall, auch als Auswurfrate bezeichnet, gibt an, wie oft ein Ball von der Ballmaschine abgeworfen wird. Die Auswurfrate sollte immer so eingestellt werden, dass die Ballmaschine den nächsten Ball dann abgibt, wenn der Ball, den Sie zurückgeschlagen haben, die Vorderseite der Ballmaschine kreuzt.

Wenn Sie einen Ball zurück in Richtung Ballmaschine schlagen und diese den nächsten Ball schon abfeuert, bevor der zurückgeschlagene Ball die Vorderseite der Ballmaschine kreuzt, dann müssen Sie die Auswurfrate reduzieren. Reduzieren Sie die Auswurfrate, indem Sie den Knopf gegen den Uhrzeigersinn drehen.

Wenn Sie einen Ball zurück in Richtung Ballmaschine schlagen und diese den nächsten Ball nicht sofort dann abfeuert, wenn der zurückgeschlagene Ball die Vorderseite der Ballmaschine kreuzt, dann müssen Sie die Auswurfrate erhöhen. Erhöhen Sie die Auswurfrate, indem Sie den Knopf im Uhrzeigersinn drehen.

Wenn Sie eine Auswurfrate wählen die zu schnell oder zu langsam ist, hat dies einen unnatürlichen Rhythmus zur Folge, der zu langfristigen Fehlern beim Schlag und der Beinarbeit führt.

# Fortsetzung Ball Maschinen 101

---

## POSITION

*(die Position der Ballmaschine auf dem Tennisplatz)*

Sowohl neue als auch erfahrene Ballmaschinen Besitzer platzieren die Ballmaschine oft in der Mitte der Grundlinie. Dies ist ein häufiger Fehler, der viele Spieler in die Irre führt.

Einen Vorhand-Schlag auszuführen als Return auf einen Schlag entlang der Seitenlinie fühlt sich völlig anders an, als wenn man einen Ball returniert, der von der Mitte des Platzes kommt und den der Spieler mit der Vorhand cross zurückspielt. Das gilt für jeden Schlag im Spiel. Wenn Sie Überkopf trainieren, ist es am besten, die Ballmaschine an einer der Ecken des Einzelspielfeldes zu platzieren.

Wenn sie Vorhand entlang der Seitenlinie üben, ist es am besten, die Ballmaschine so zu platzieren, wie rechts dargestellt, dass Sie cross angespielt werden.

Die Befolgung dieser Hinweise wird den Unterschied zwischen kleinen und großen Verbesserungen in Ihrem Spiel ausmachen.

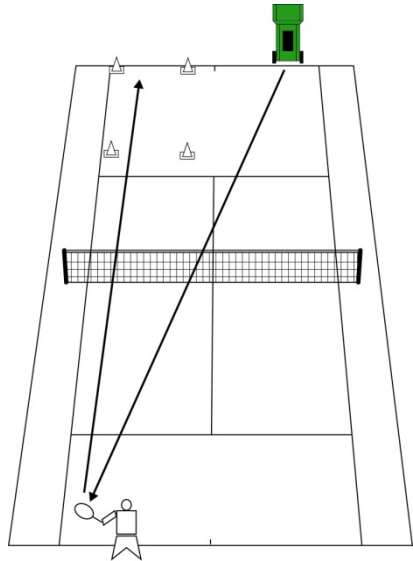



# Pflege und Wartung

Bei richtiger Pflege und Wartung sollte Ihre Tennisballmaschine PLAYMATE viele Jahre mühelos funktionieren. Diese wenigen grundlegenden Schritte helfen dabei, Ihre Maschine in Topform zu halten und zukünftige mechanische Probleme abzuwenden.

- 1. REGELMÄSSIGE REINIGUNG** – Im Laufe der Zeit setzen sich im Inneren des Ballmaschinengehäuses Trümmerteile und Flusen von den Bällen ab. Diese sollten regelmäßig entfernt werden, um eine übermäßige Anhäufung zu vermeiden, die mechanische Teile verstopfen könnten. Verwenden Sie ein feuchtes Tuch, um sowohl die Innen-als auch die Außenflächen der Maschine abzuwischen. Benutzen Sie sehr vorsichtig einen stumpfen Gegenstand, um große Trümmerklumpen abzubrechen. Kratzen Sie niemals mit einem scharfen Gegenstand an der Oberfläche Ihrer PLAYMATE-Ballmaschine. Verwenden Sie keine scharfen Schleifmittel oder Lösungsmittel. Lose Trümmer können aus dem Ballmaschinengehäuse abgesaugt werden. Verwenden Sie niemals einen Schlauch, um Trümmer aus dem Inneren der Maschine zu sprühen. Übermäßiger Wasserdruck kann die empfindlichen elektrischen Komponenten beschädigen und das Risiko eines Stromschlags erhöhen.

**Hinweis:** In regelmäßigen Abständen sollte Druckluft verwendet werden, um den Abrieb von den Bällen und/oder Schmutz aus dem Bereich des Ballschalters wegzublasen, der sich unter der schwarzen Einzugsscheibe in der Nähe der Ballabwurfsöffnung befindet. Unterhalb desselben Bereichs bildet sich auch Ballabrieb, den man erreichen kann, indem man die Ballmaschine vollständig auf den Kopf stellt und dann mit Druckluft abbläst. Der Ballzuführungsdraht, der quer über die Einzugsscheibe geht, sollte regelmäßig überprüft werden, um sicherzustellen, dass er absolut gerade und in keiner Weise verbogen ist. Diese Wartungsschritte sind für die ordnungsgemäße Funktion der Ballmaschine sowie für die Sicherheit der Benutzer von Ballmaschinen unerlässlich.

## Fortsetzung Pflege und Wartung

- 2. Lagerung** – Wenn die Maschine nicht im Einsatz ist, sollte sie in einer ordnungsgemäßen und sicheren Art und Weise gelagert werden. Idealerweise sollte sie in einen trockenen und sauberen Bereich gestellt werden, der Schutz vor den Elementen bietet. Auch wenn die Ballmaschine aus rostfreiem Aluminium hergestellt ist, kann eine übermäßige Einwirkung durch Wind, Regen, Sonnenlicht usw. den Betrieb der empfindlichen elektrischen Komponenten beeinträchtigen und zu einem Ausbleichen und/oder anderen Beschädigungen an der Oberfläche führen.

# Problembehandlung

Problem	Mögliche Ursachen	Geeignete Maßnahmen
<b>Unbeständige Ballgeschwindigkeit</b>	-Die Abwurfräder sind stark abgenutzt; Die Abwurffläche ist schmutzig	-Räder müssen abgeschliffen und/oder gereinigt werden. Verwenden Sie Sandpapier mit mittlerer Körnung, um die strukturierte Oberfläche der Räder wiederherzustellen.
<b>Ball wird nicht ausgestoßen</b>	-Tennisbälle und/oder Abwurfräder sind nass	-Räder und/oder Bälle benötigen Reinigung und Trocknung. Entfernen Sie alle nassen Bälle aus dem Behälter.
	-Ein Ball ist verformt	-Schalten Sie den Strom aus und entfernen Sie alle verformten Bälle.
<b>Einzugsscheibe dreht sich nicht</b>	-Lose elektrische Verbindung	Funktion nicht erkannt
	-Problem mit dem Fernbedienungs-Relais	
<b>Bälle verformen sich immer wieder</b>	-Ballzuführungsdraht ist beschädigt oder fehlt	-Die Position des Ballzuführungsdrahtes über der Einzugsscheibe überprüfen. Vergewissern Sie sich, dass nur ein Ball gleichzeitig eingeführt wird. Wenn der Zuführdraht fehlt, nehmen Sie Kontakt mit METALTEK auf.
<b>Fernbedienung funktioniert nicht richtig</b>	-REMOTE/BYPASS wird auf BYPASS umgestellt	-Schalter auf REMOTE stellen (siehe S. 14).
	-Testempfänger	- Empfänger vom Ballbehälter abschrauben. Klicken Sie auf den CMD-Knopf und achten Sie auf den Piepston.
	- Funktion nicht erkannt	- Empfänger vom Ballbehälter abschrauben. Klicken Sie auf LEARN und drücken Sie kurz danach die Taste auf der Fernbedienung.

<p><b>Auswurfmotoren und/oder Einspeismotor funktionieren nicht richtig</b></p> <p><b>Maschine läßt sich nicht einschalten / nichts funktioniert</b></p>	<p>-Lose elektrische Verbindung</p> <p>Sicherheitsmerkmale wurden übersehen.</p>	<p>-Maschine auf den Kopf stellen; Überprüfen Sie die Verbindung der Leitungen #1 und #2 an der Seite des Steuerkastens.</p> <p>Überprüfen Sie:</p> <ul style="list-style-type: none"> <li>- ob der Behälterdeckel geschlossen ist.</li> <li>- ob sich nichts vor der Maschine befindet. Not-Halt wurde ausgelöst.</li> <li>- einziehbares Kabel ist nicht eingesteckt (siehe S. 9)</li> </ul>
--	--	--

# PLAYMATE Kundenbetreuung

Wir stehen während der Geschäftszeiten zur Verfügung, um unseren Kunden technische Unterstützung zu bieten.

**Öffnungszeiten:** Montag bis Freitag  
08:00-16:30pm (EST)

Wenn Sie Schwierigkeiten mit Ihren METALTEK-Produkten haben, können Sie sich gerne unter den folgenden Telefonnummern an uns wenden:

Gebührenfrei (USA): 1-800-776-6770  
Tel: +1 919.544.0344  
Fax: +1 919.544.1430

Besuchen Sie unsere Website unter:  
[www.playmatetennis.com](http://www.playmatetennis.com)

Oder schreiben Sie uns an:  
METALTEK  
455 Kitty Hawk Drive  
Morrisville, NC 27560  
USA

## Autorisiertes Vertriebs-und Servicecenter



# Die App

Laden Sie die App **Like My Drill** auf Ihren iPod touch® Oder iPhone® um Übungen zu laden oder die Ballmaschine zu steuern.

- 1. Herunterladen der APP** – Besuchen Sie den App Store<sup>Sm</sup> auf Ihrem iPod touch oder iPhone und kaufen und laden Sie die **Like My Drill** App herunter.



- 2. Registrieren** – Gehen Sie zu [www.PlaymateTennis.com/LikeMyDrill](http://www.PlaymateTennis.com/LikeMyDrill) und klicken Sie auf Anmelden oder tippen Sie auf den Knopf "Anmelden" in der App **Like My Drill**.

- 3. E-Mail abrufen** – Gehen Sie zu Ihrer E-Mail und suchen Sie nach einer PLAYMATE Tennis Drill Community E-Mail. In dieser E-Mail ist ein Link zur "Complete Registration" (vollständige Registrierung). Klicken Sie auf den Link, um Ihre Registrierung automatisch abzuschließen.

- 4. Einloggen** – Starten Sie die **Like My Drill** App auf Ihrem iPod touch oder iPhone. Geben Sie Ihre E-Mail-Adresse für Benutzernamen und Ihr ausgewähltes Passwort für das Passwort ein.

The screenshot shows the 'Sign In' screen of the app. At the top, the status bar shows 'AT&T', signal strength, Wi-Fi, the time '9:28 AM', and battery level '88%'. The app title 'Sign In' is centered at the top. Below it are two input fields: 'Username' with the placeholder 'name@example.com' and 'Password' with the placeholder 'password'. A 'Sign In' button is centered below the fields. At the bottom, there is a link 'Don't have an account?' and a 'Sign Up' button.

**For instructions and info about using Like My Drill, visit:**  
[www.PlaymateTennis.com/iOS/Support](http://www.PlaymateTennis.com/iOS/Support)

# Bedienungsanleitung für die LikeMyDrill App

1. Besuchen Sie den App Store und laden Sie die LikeMyDrill-App herunter bzw. aktualisieren diese. (Version 1.20 oder neuer ist erforderlich)
2. Registrieren Sie sich anschließend für ein Benutzerkonto
3. Öffnen Sie die App und geben Ihre Anmeldedaten ein.

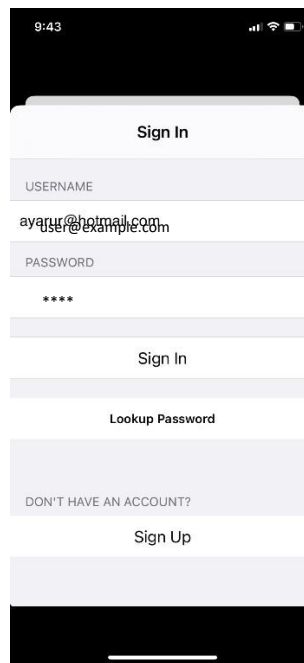

4. Klicken Sie auf dem Startbildschirm auf "My Drills". Dadurch werden alle zuvor erstellten Übungen aufgelistet, und Sie haben die Möglichkeit, eine neue Übung zu erstellen.

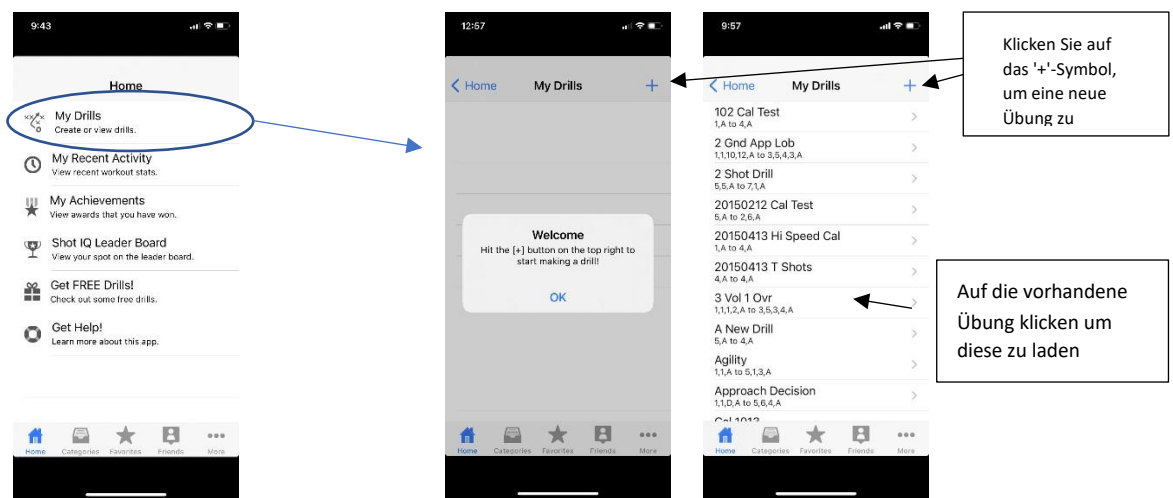

Neuer Benutzer

Standardansicht



**Achtung! Wenn Sie eine neue Übung erstellen, müssen Sie zum Abschluss auf "Done" (Fertig) klicken. Wenn Sie den Bildschirm verlassen oder die App schließen, bevor Sie dies getan haben, wird die Übung nicht korrekt gespeichert.**

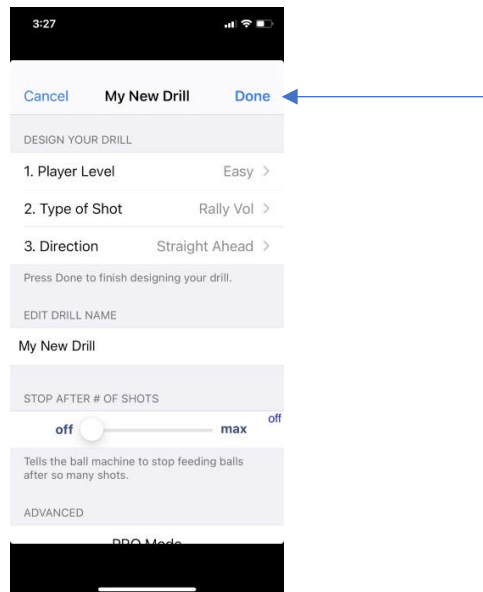

5. Nachdem Sie die Übung ausgewählt oder eine neue Übung erstellt haben, wird ein Popup-Menü angezeigt. Ihre PLAYMATE-Ballmaschine sollte standardmäßig als "Ballmaschine" erscheinen.

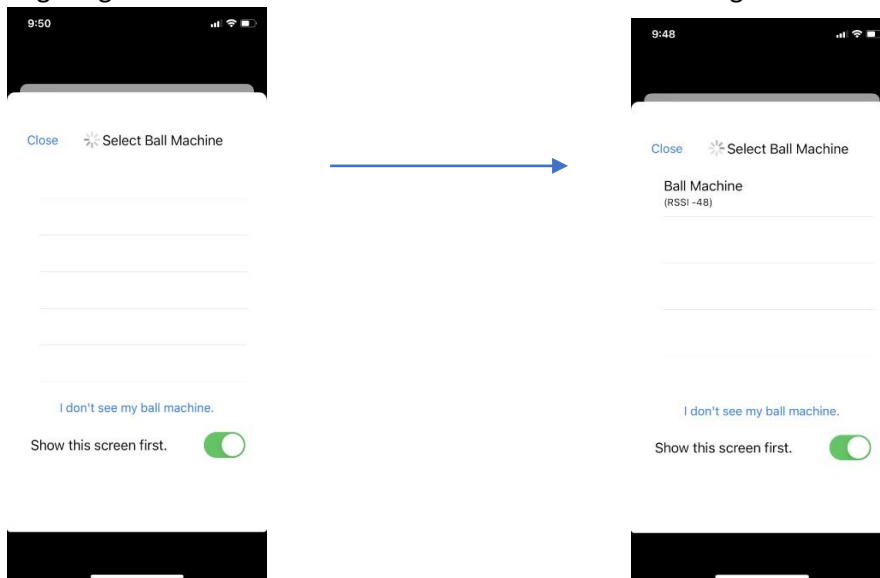

6. Tippen Sie auf die "Ballmaschine" und das Pop-up-Menü sollte verschwinden. Sie MÜSSEN warten, bis der Text in der linken unteren Ecke "Connected" (Verbunden) anzeigt. Wenn Befehle übermittelt werden, während der Text "Sending" anzeigt, können Störungen auftreten. Hinweis: Wenn der Text "Not Ready" (Nicht bereit) länger als ein paar Sekunden angezeigt wird, müssen Sie entweder die Übung verlassen und erneut beginnen, um den Verbindungsprozess neu zu starten.

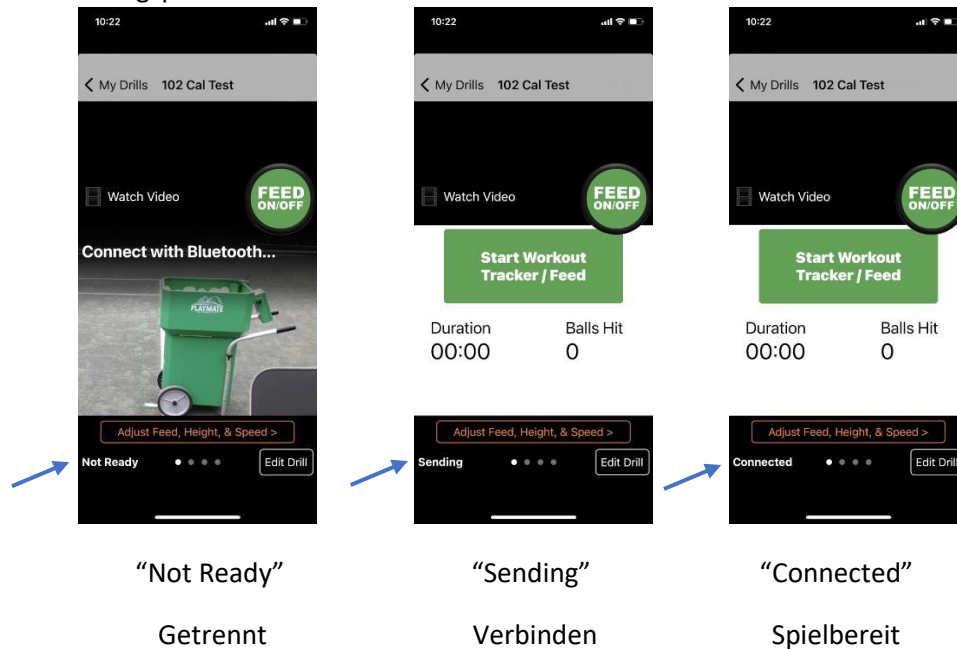

7. Wenn die Verbindung zur Ballmaschine unterbrocht, wird folgende Meldung angezeigt. Klicken Sie einfach auf "Erneut verbinden", um den Vorgang erneut zu starten.

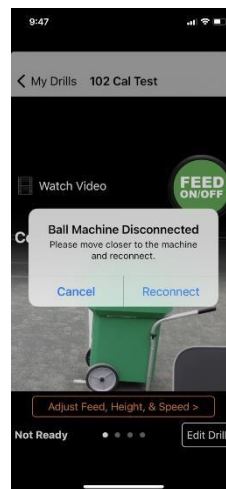

## Fehlersuche

Problem	Mögliche Ursachen	Geeignete Maßnahmen
<p>Kommt nie über die Meldung "Senden" hinaus</p>	<p>iPlaymate ist für eine Reichweite von 100 Fuß getestet. Wenn sich der Benutzer entweder außerhalb der Reichweite befindet oder eine Störung vorliegt, wird die Verbindung instabil.</p>	<p>Schalten Sie den PLAYMATE Ball Maschine aus und starte Sie die App neu.</p> <p>Gehen Sie näher heran und versuchen Sie die Verbindung erneut</p>
<p>Der Status zeigt "Verbunden" im Popup-Menü an</p>	<p>Wenn Befehle (z. B. FEED EIN/AUS) während des ersten Verbindungsvorgangs gesendet werden, kann die App nicht richtig kommunizieren. Dies wird dadurch verursacht, dass die App weiß, dass eine Verbindung verfügbar ist, aber der Benutzer versucht hat, eine Verbindung herzustellen, bevor das Gerät der Verbindung zustimmt.</p>	<p>Klicken Sie im Popup-Menü auf "Schließen"</p> <p>Wenn der Benutzer auf die Ballmaschine klickt, während darunter "Verbinden" steht wird die Verbindung zur Ballmaschine einfach unterbrochen.</p> <p>Wenn das Problem weiterhin auftritt, schalten Sie das Gerät aus und schließen Sie die App. Starten Sie den Prozess erneut, aber warten Sie ein paar Sekunden länger, bevor Sie Senden eines Befehls nach der ersten Verbindung.</p>
<p>Bestimmte Teile der App sind nicht sichtbar</p>	<p>Das Telefon befindet sich möglicherweise im "Dark Mode".</p>	<ul style="list-style-type: none"> <li>- Gehen Sie zu Einstellungen -&gt; Anzeige &amp; Helligkeit und ändern Sie die Option Erscheinungsbild in den Modus "Leicht".</li> <li>- Wenn das Problem weiterhin besteht, wenden Sie sich an den technischen Support</li> </ul>

# FCC

Dieses Gerät enthält

FCC ID: PVH0925

IC: 5325A-0925

Dieses Gerät entspricht Teil 15 der FCC-Regeln.

Der Betrieb unterliegt den folgenden zwei Bedingungen;

(1) Dieses Gerät darf keine schädlichen Störungen verursachen,  
und

(2) Dieses Gerät muss alle empfangenen Störungen akzeptieren,  
einschließlich Störungen, die zu unerwünschtem Betrieb führen  
können.

## **METALTEK EINGESCHRÄNKTE GARANTIE**

---

**GARANTIEDECKUNG** -Diese Garantie gilt für die neue PLAYMATE tragbare Tennismaschinen (VOLLEY, HALF VOLLEY). Für die PLAYMATE kommerziellen Tennismaschinen (ACE, SMASH, iSMASH, DEUCE, iGENIE, GRANDSLAM, and SERVELIFT) gilt eine gesonderte Garantie. Diese Garantie deckt Material-und Verarbeitungsfehler für zwei (2) Jahre ab Kaufdatum ab. Während des Garantiezeitraums repariert METALTEK oder ersetzt nach eigenem Ermessen Komponenten die als defekt eingestuft werden kostenlos. Sie müssen jedoch anfallende Arbeits- und Inspektionskosten sowie die Versandkosten an METALTEK zahlen. Diese Garantie gilt nur für Erstkäufer.

**WAS DIE GARANTIE NICHT ABDECKT**-Die PLAYMATE tragbaren Tennismaschinen sind nicht für den gewerblichen Gebrauch konzipiert. Kommerzielle Nutzung ist definiert als die Vermietung oder Nutzung derselben Ballmaschine durch eine Gruppe von 6 oder mehr Personen. Bei gewerblicher Nutzung kann die Garantie erlöschen. Diese Garantie gilt nicht für Schäden an der Maschine oder an Teilen oder Komponenten, die auf folgenden Gründen beruhen: Teile oder Komponenten, die nicht von METALTEK geliefert wurden, oder von METALTEK gelieferte Teile oder Komponenten, die modifiziert wurden, Missbrauch, falsche Handhabung, Unfälle, höhere Gewalt (wie Überschwemmungen oder Wirbelstürme), normaler Verschleiß, Nichtbefolgung von Bedienungsanweisungen, Service oder Änderungen durch andere Personen als die, die durch METALTEK zertifiziert sind, sowie Schäden während des Transports (alle Ansprüche müssen dem Absender innerhalb von 7 Tagen nach Erhalt der Ware vorgelegt werden).

**UM SERVICE ZU ERHALTEN** – Um im Rahmen dieser Garantie Ansprüche geltend zu machen, **müssen** Sie die beigefügte Garantiekarte innerhalb von zehn (10) Tagen nach dem Kauf zurücksenden. Wenn etwas schief geht, können Sie sich direkt an METALTEK wenden:

### **METALTEK'S WERK**

### **REPAIR POLICY**

**455 Kitty Hawk Drive**

**Morrisville, NC 27560**

**USA**

**TEL +1 (919) 544-0344**

METALTEK kann Sie an einen autorisierten Vertriebs-und Kundendienstmitarbeiter verweisen, um das Problem zu erörtern oder zu prüfen und nach Möglichkeit zu beheben. Für die Vor-Ort-Inspektion kann eine Gebühr erhoben werden. Sie sind verantwortlich für die Arbeitskosten und für die Vorauszahlung der Kosten für die Rücksendung der Maschine oder von Teilen der Maschine an METALTEK. Um Transportschäden zu vermeiden, sollten die Teile in einer Schutzverpackung zurückgesendet werden. Teile sollten in einem Schutzpaket zurückgegeben werden, um Schäden beim Transport zu vermeiden. Solche Schäden sind durch diese Garantie nicht abgedeckt.

DIESE EINGESCHRÄNKTE GARANTIE ERSETZT ALLE ANDEREN IMPLIZIERTEN GARANTIEEN DER MARKTGÄNGIGKEIT UND DER EIGNUNG FÜR EINEN BESTIMMTEN ZWECK. SIE FALLEN ZEITLICH MIT DER DREIJÄHRIGEN BESCHRÄNKTEN GARANTIE ZUSAMMEN. IN KEINEM FALL HAFTET METALTEK FÜR FOLGE- UND BEGLEITSCHÄDEN. (Anmerkung: Einige Staaten erlauben keinen Ausschluss oder die Beschränkung von zufälligen Schäden oder Folgeschäden, so dass die oben genannte Beschränkung oder der Ausschluss für Sie möglicherweise nicht zutrifft). Diese Garantie gibt Ihnen bestimmte Rechte, und Sie können auch andere Rechte haben, die von Staat zu Staat variieren. Kein Händler hat das Recht, diese Garantie zu ändern oder im Namen von METALTEK eine Zusicherung zu machen.



[www.universal-sport.com](http://www.universal-sport.com)

Universal Sport GmbH

Waldstr. 8

71101 Schönaich

GERMANY

+49(0)7031-7533-0

[info@universal-sport.com](mailto:info@universal-sport.com)