

Montageanleitung

5,00 x 2,00 m - Jugendfußballtor
Art.-Nr.: 1135914, 1135927

3,00 x 2,00m - Kleinfeldtor
Art.-Nr. 1135419

3,00 x 1,60 m - Street-Soccer-Tor
Art.-Nr. 2577308

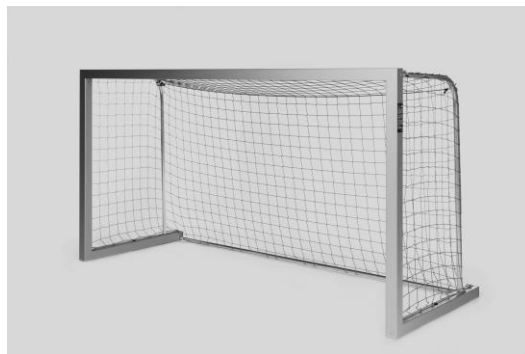

Vielen Dank, dass Sie sich für ein **Sport-Thieme** - Produkt entschieden haben. Damit Sie viel Freude an diesem Produkt haben, erhalten Sie im Folgenden wichtige Hinweise für Ihre Sicherheit sowie den Gebrauch und die Wartung des Gerätes. Lesen Sie bitte diese Anleitung vollständig durch, bevor Sie mit der Montage bzw. Nutzung beginnen.

1. Lieferumfang:

Bitte prüfen Sie den nachfolgend angegebenen Inhalt auf Vollständigkeit, bevor Sie mit dem Aufbau beginnen.

Die angegebenen Mengen in den Stücklisten beziehen sich auf 1 Stück Tor. Bei paarweiser Lieferung ist jeweils die doppelte Menge enthalten.



Das Tor ist mit zwei verschiedenen Bodenrohren erhältlich. Die Montageanleitung gilt für beide Varianten (Unterschiede siehe Punkt 8.1 und 8.2).

Nutzen Sie die nachfolgende Übersichtszeichnung als Hilfestellung bei der Montage.

2. Übersichtszeichnung:

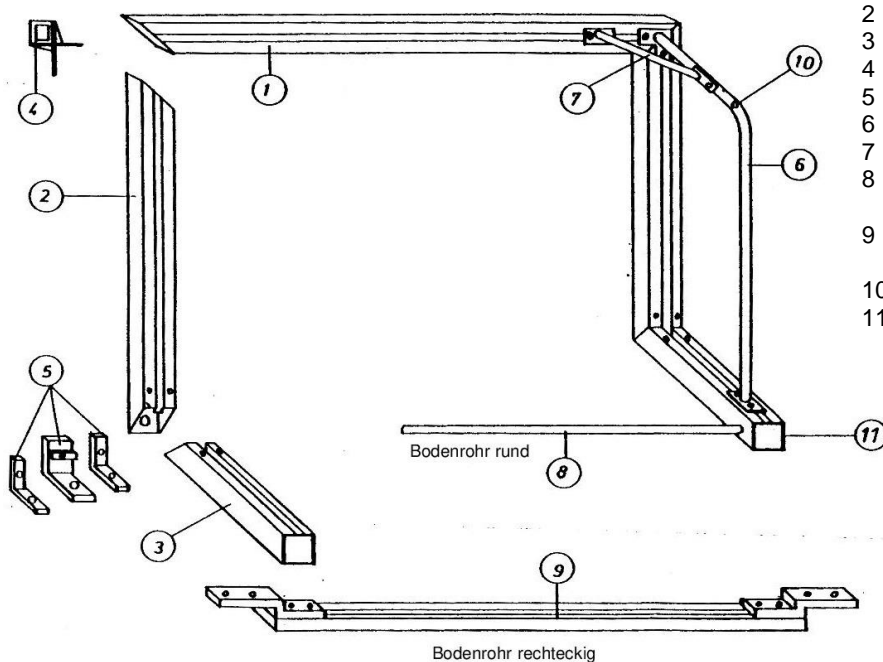

Bezeichnung Einzelteile:

- 1 = Latte
- 2 = Pfosten
- 3 = Bodenholm
- 4 = Alu-Guss-Eckverbinder
- 5 = Verbindungswinkel schmal + breit
- 6 = Netzbügel
- 7 = Netzbügelstrebe
- 8 = Bodenrohr, rund
(Art.-Nr.: 120, 140, 1922)
- 9 = Bodenrohr, rechteckig
(Art.-Nr.: 121, 141)
- 10 = Bohrung für Netzseilbefestigung
- 11 = Bodenholm-Verschlusskappe

3.1. Inhalt gesamt Art.-Nr. 1135914, 1135419, 2577308 - Tor mit rundem Bodenrohr:



Stück	Beschreibung
1	Latte, Profil 80 x 80 mm
2	Pfosten, Profil 80 x 80 mm
2	Bodenholm, Profil 80 x 80 mm, mit Bohrung zur Bodenverankerung Ø 25 mm
2	Netzbügel 1 x links, 1x rechts
2	Netzbügelstrebe
2	Alu-Guss-Eckverbinder
1	Bodenrohr, rund
3	Zubehörbeutel
	Nur bei Street-Soccer-Tor 3,00 x 1,60m (Art.-Nr.: 1922)
1	Netz

Inhalt Zubehörbeutel:

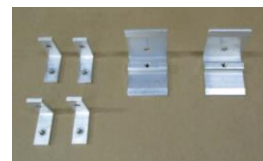

Stück	Beschreibung
	Inhalt 1. Beutel:
55	Netzhalter
10	Einsteckmutter 20 mm, Gewinde M6
12	Sicherungs-Senkschraube mit Innensechskant M8 x 20, DIN 7991
10	Sicherungs-Zylinderschraube mit Innensechskant M6 x 20, DIN 912
8	Sicherung Linsenschraube mit Innensechskant DIN 7380, M8 x 16mm
2	Kunststoffkappe Ø 28 mm, schwarz
2	Zylinderschraube mit Innensechskant M6 x 50, DIN 912
2	Selbstsichernde Hutmutter M6, DIN 986
2	Mutter M8, DIN 934
12	Unterlegscheibe Ø 7,4 mm, DIN 9021
2	Federring A8, DIN 127
8	Steckerstift
1	Sechskant-Winkelschraubendreher SW5, DIN 911
2	Sechskantschraube M8 x 20, DIN 933
2	Unterlegscheibe Ø 8,4 mm, DIN 9021
1	Montageanleitung
	Inhalt 2. Beutel:
2	Kunststoff-Verschlusskappe, quadratisch
	Inhalt 3. Beutel:
2	Verbindungswinkel, breit
4	Verbindungswinkel, schmal

3.2. Inhalt gesamt Art.-Nr. 1135927 - Tor mit rechteckigem Bodenrohr:



Stück	Beschreibung
1	Latte, Profil 80 x 80 mm
2	Pfosten, Profil 80 x 80 mm
2	Bodenholm, Profil 80 x 80 mm, mit Bohrung zur Bodenverankerung Ø 25 mm
2	Netzbügel 1 x links, 1x rechts
2	Netzbügelstrebe
2	Alu-Guss-Eckverbinder
1	Bodenrohr, rechteckig
4	Zubehörbeutel

Inhalt Zubehörbeutel:

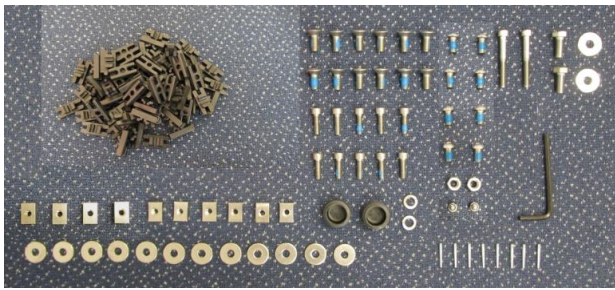

Stück	Beschreibung
	Inhalt 1. Beutel:
55	Netzhalter
10	Einsteckmutter 20 mm, Gewinde M6
12	Sicherungs-Senkschraube mit Innensechskant M8 x 20, DIN 7991
10	Sicherungs-Zylinderschraube mit Innensechskant M6 x 20, DIN 912
8	Sicherung Linsenschraube mit Innensechskant DIN 7380, M8 x 16mm
2	Kunststoffkappe Ø 28 mm, schwarz
2	Zylinderschraube mit Innensechskant M6 x 50, DIN 912
2	Selbstsichernde Hutmutter M6, DIN 986
2	Mutter M8, DIN 934
12	Unterlegscheibe Ø 7,4 mm, DIN 9021
2	Federring A8, DIN 127
8	Steckerstift
1	Sechskant-Winkelschraubendreher SW5, DIN 911
2	Sechskantschraube M8 x 20, DIN 933
2	Unterlegscheibe Ø 8,4 mm, DIN 9021
1	Montageanleitung
	Inhalt 2. Beutel:
2	Kunststoff-Verschlusskappe, quadratisch
	Inhalt 3. Beutel:
2	Verbindungswinkel, breit
4	Verbindungswinkel, schmal
	Inhalt 4. Beutel:
2	Z-Winkel
8	Einsteckmutter 20 mm, Gewinde M8
8	Sechskantschraube M8 x 16, DIN 933
8	Federring A8, DIN 127
20	Netzhalter

4. Vorbereitung für die Montage des Tores:

Wir empfehlen die Montage auf dem Rasen oder einer geeigneten Unterlage vorzunehmen, damit die Profile nicht zerkratzen!

Zum Schutz der Hände empfiehlt es sich unter Umständen während der Montage Handschuhe zu tragen.

Zur Montage werden folgende Werkzeuge/Hilfsmittel benötigt:

- 1 Ring-/Maulschlüssel 13 mm
- 1 Ring-/Maulschlüssel 10 mm
- 1 Gummihammer/Hammer
- 1 Bohrer 1,5mm

5. **Montage Bodenholm an Pfosten:** Bodenholme (mit Bohrung für Bodenverankerung) flach hinlegen, sodass die Nut nach oben zeigt (siehe 1. Foto unten links). Dann 2 Stck. schmale Verbindungswinkel von der Unterseite in jeden Bodenholm einsetzen (siehe Foto unten rechts). Von der Oberseite 2 Stck. Sicherungs-Linsenschrauben DIN 7380, M 8 x16, DIN 933 durch die Bohrungen im Bodenholm stecken und an den Verbindungswinkeln lose befestigen (siehe Foto unten links und rechts).



Bodenholm mit Bohrung für Bodenverankerung

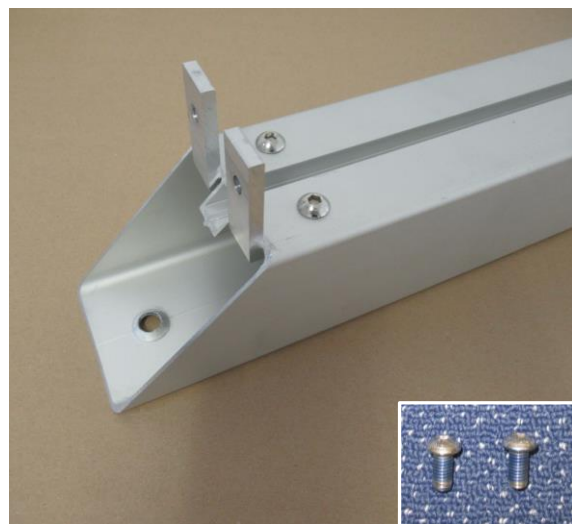
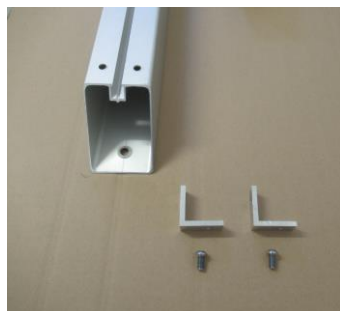

Nun die Bodenholme auf die Seite legen und jeweils 1 Stck. breiten Verbindungswinkel (ohne Gewindebohrung) von der Innenseite in jeden Bodenholm einsetzen (siehe Foto unten links). Von außen durch die Bohrung in Bodenholm und Verbindungswinkel jeweils 1 Stck. Sicherungs-Senkschraube M 8 x 20mm, DIN 7991 stecken. 1 Stck. Federring A8, DIN 127 aufstecken, 1 Stck. Mutter M8, DIN 934 aufschrauben und fest anziehen (siehe Foto Mitte). Den Winkel beim Befestigen parallel zur Außenkante des Bodenholms ausrichten (siehe Foto unten rechts).

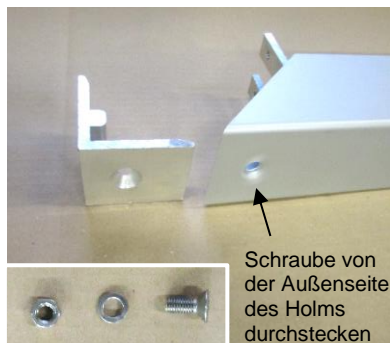

Im nächsten Montageschritt die Pfosten mit der Nut nach oben zeigend flach hinlegen. Jeweils den Bodenholm mit den vormontierten Verbindungswinkeln auf einen Pfosten stecken, sodass die Gehrungen dicht aneinander liegen (siehe Foto unten links). Dabei die Bohrungen in Pfosten und Verbindungswinkel deckungsgleich ausrichten. Jeweils in der Innenecke durch die Bohrungen 2 Stck. Sicherungs-Linsenschrauben M8 x 16, DIN 7380 in die Verbindungswinkel lose einschrauben (siehe Foto unten rechts). An der Außenecke von jedem Pfosten 1 Stck. Sicherungs-Senkschraube M8 x 20, DIN 7991 in den Verbindungswinkel lose einschrauben (siehe 2. Foto unten Mitte). Die Ecke ausrichten und alle Schrauben fest anziehen.

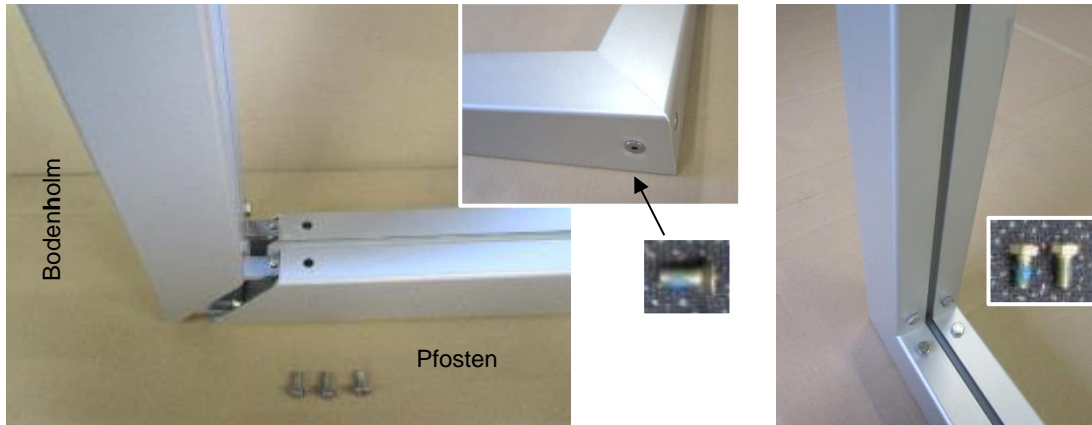

Zwischenstand Montage:



6. Montage Eckverbindung Latte/Pfosten: Die Latte und die Pfosten mit dem bereits angeschraubten Bodenholm flach auf den Boden legen, sodass die Nut nach oben zeigt und die Gehrungen an Latte und Pfosten aneinander liegen. An jedem Lattenende 2 Stck. Einsteckmuttern 20mm, M6 in die Nut einschieben und an der Gehrung jedes Pfostens 1 Stck. Einsteckmutter 20 mm, M6 einschieben (siehe Foto unten links). Dann 1 Stck. Alu-Guss-Eckverbinder in jedes Ende der Latte stecken (siehe Foto unten rechts). Der Eckverbinder ist beidseitig gleich ausgebildet, also variabel nutzbar.

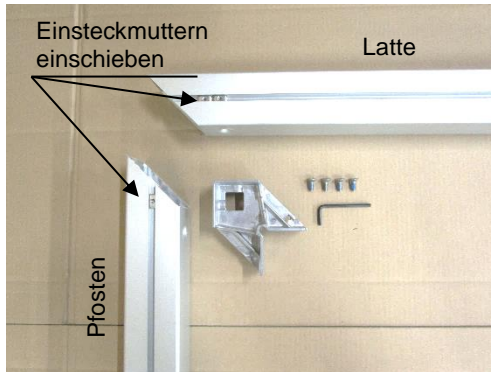

Nun die Pfosten auf die Alu-Guß-Eckverbinder stecken. Darauf achten, dass die Innenecke Latte/Pfosten dicht aneinander liegt, aber dabei die Außenecke wie abgebildet, etwas offen lassen (siehe Foto unten links und Skizze unten rechts). Jetzt 2 Stck. Sicherungs-Senkschrauben M 8 x 20mm, DIN 7991 an jeder Innenecke lose einschrauben (siehe Foto unten). Danach das Tor aufrichten (siehe Foto unten Mitte).

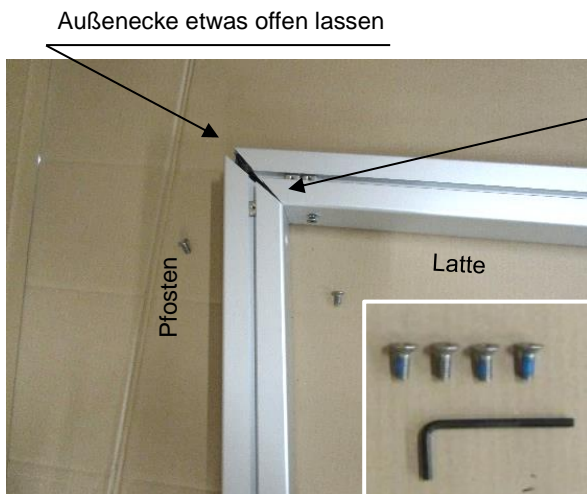

Gehrung der Innenecke dicht aneinander schieben

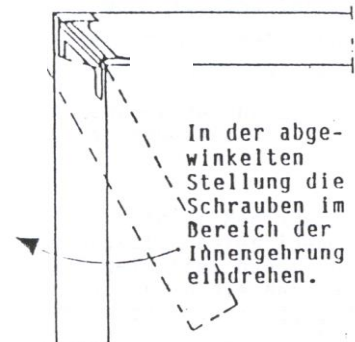

In der abgewinkelten Stellung die Schrauben im Bereich der Innengehrung eindrehen.

Zwischenstand Montage:



- 7. Montage Netzbügel:** Netzbügel auf die Torkonstruktion stellen (linke und rechte Seite der Netzbügel beachten, siehe Foto unten links). An der Ecke Latte/Pfosten die bereits eingeschobenen Einsteckmuttern unter die geschlitzten Platten des Netzbügels schieben. Nun je Netzbügel 2 Stck. Unterlegscheiben $\text{\O} 7,4 \text{ mm}$, DIN 9021 auf 2 Stck. Sicherungs-Zylinderschrauben M6 x 20mm, DIN 912 stecken. Jeden Netzbügel mit den Sicherungs-Zylinderschrauben an den Einsteckmuttern in Latte und Pfosten befestigen (siehe Foto unten links und rechts).

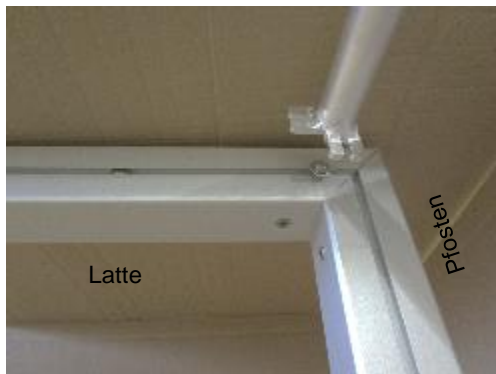

Im nächsten Montageschritt am offenen Ende jedes Bodenholms 2 Stck. Einsteckmuttern 20 mm, Gewinde M6 in die Nut einschieben. Dann 4 Stck. Unterlegscheiben $\text{\O} 7,4 \text{ mm}$, DIN 9021 auf 4 Stck. Sicherungs-Zylinderschrauben M6 x 20mm, DIN 912 stecken. Jeden Netzbügel mit 2 Stck. Sicherungs-Zylinderschrauben lose an den Einsteckmuttern befestigen (siehe Fotos unten).

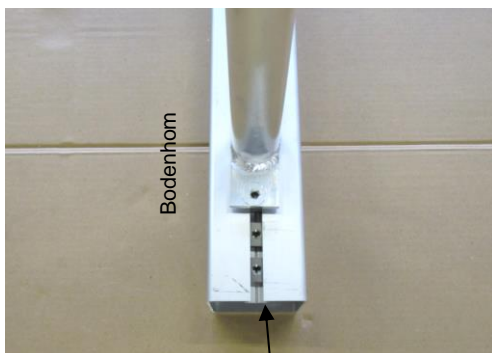

2 Stck. Einsteckmuttern
20 mm, Gewinde M6 ein-
schieben

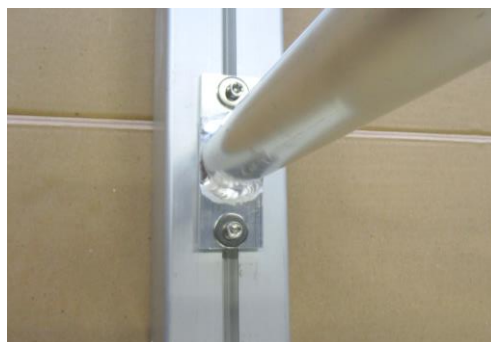

- 8.1 Montage rundes Bodenrohr und Verschlusskappen:** Das runde Bodenrohr zwischen die offenen Seiten der Bodenholme legen (siehe Foto unten links). Je Seite 2 Stck. Unterlegscheiben \varnothing 8,4 mm DIN 933 auf 2 Stck. Sechskantschrauben M8 x 20mm, DIN 933 stecken und diese von der Innenseite des Bodenholms in das Bodenrohr einschrauben und fest anziehen (siehe Foto unten rechts). Zur Befestigung das untere Loch im Bodenholm verwenden (siehe Foto unten links).



Nun die Verschlusskappen in die offenen Enden der Bodenholme stecken. Die Kunststoffstege der Verschlusskappen durch die werkseitig angebrachten Bohrungen in jedem Bodenholm mit einem 1,5 mm Bohrer aufbohren. Danach die Steckerstifte mit einem Hammer/Gummihammer eintreiben (siehe nachfolgende Fotos). Alle Schrauben am Netzbügel nochmals fest anziehen.

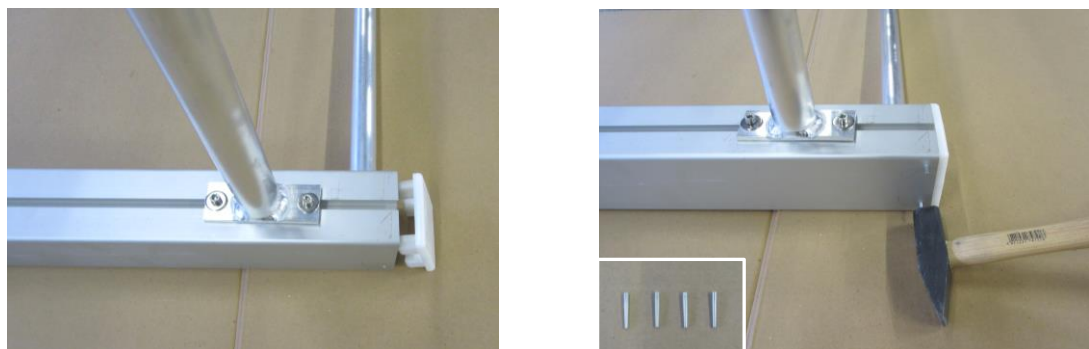

Zwischenstand Montage - Tor mit rundem Bodenrohr:



8.2. Montage rechteckiges Bodenrohr und Verschlusskappen: Jeweils 2 Stck. Einsteckmuttern 20 mm, Gewinde M8 in die Nut in jeden Bodenholm einschieben. Dann die Verschlusskappen in die offenen Enden der Bodenholme stecken. Die Kunststoffstege der Verschlusskappen durch die werkseitig angebrachten Bohrungen im Holm mit einem 1,5 mm Bohrer aufbohren. Danach die Steckerstifte mit einem Hammer/Gummihammer eintreiben (siehe Fotos links und rechts).

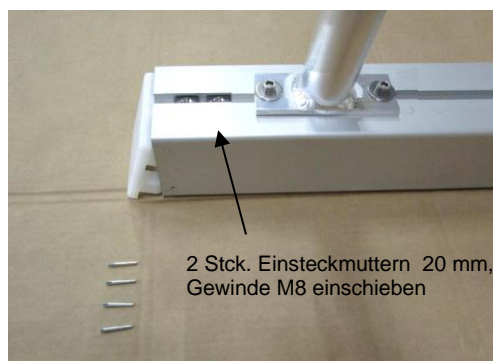

Im nächsten Montageschritt das Bodenrohr mit der Nut nach oben auf den Boden legen. Nun an beiden Seiten des Bodenrohres je 2 Stck. Einsteckmuttern 20mm, Gewinde M8 in die Nut einschieben und das Bodenrohr zwischen den Bodenholmen platzieren (siehe Foto unten links). Danach an jeder Seite des Bodenrohres 1 Stck. Z-Winkel auflegen und die Einsteckmuttern so verschieben, dass die Bohrungen von Z-Winkel und Einsteckmuttern deckungsgleich sind. Dann je Seite 4 Stck. Federringe A8, DIN 127 auf 4 Stck. Sechskant-Sicherungsschrauben M8 x 16mm, DIN 933 stecken. Die Z-Winkel mit den Sechskant-Sicherungsschrauben an den Einsteckmuttern befestigen (siehe Foto unten rechts). Dazu ggf. die Position der Netzbügel nach justieren. Anschließend alle Schrauben fest anziehen.



Zwischenstand Montage - Tor mit rechteckigem Bodenrohr:



9. Montage Netzbügelstrebe: Die Netzbügelstrebe jeweils an Latte und Netzbügel aufsetzen. Die an der Latte vormontierte Einsteckmutter unter die Bohrung der Strebe schieben. Jede Netzbügelstrebe mit 1 Stck. Sicherungs-Zylinderschraube M6 x 20mm, DIN 912 und Unterlegscheibe Ø 7,4 mm, DIN 9021 an der Einsteckmutter in der Latte lose befestigen (siehe 1. Foto unten rechts). Dann von der Innenseite des Tores durch die Bohrung in Strebe und Netzbügel 1 Stck. Zylinderschraube M6 x 50mm, DIN 912 stecken und von außen mit 1 Stck. selbstsichernder Hutmutter M6, DIN 986 befestigen (siehe Fotos 2. Reihe unten links und rechts). Nun alle Schrauben fest anziehen.

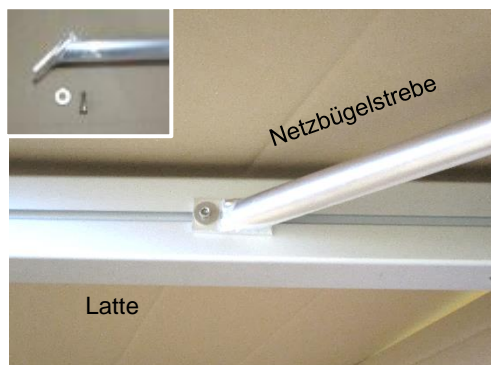

10. Montage des Netzes:

Das Netz ist nicht im Lieferumfang enthalten. Stellen Sie zunächst sicher, dass die Profilnut am Tor an allen Stellen von Schmutz, Verpackungsmaterialien oder sonstigen Fremdkörpern befreit ist, sodass die Netzmontage ungehindert erfolgen kann.

Nun die Randleine des Netzes in der Profilnut des Tores platzieren und ausrichten. Dann die Netzhalter jeweils längs mit der rückseitigen Klemmhalterung in die Profilnut stecken und durch eine 90°-Drehung fixieren. Die Fixierung kann dabei sowohl per Hand, als auch durch Aufstecken eines Sechskant-Winkelschraubendrehers oder mit einer Zange erfolgen (siehe Fotos). Achten Sie auf eine gleichmäßige Verteilung der Netzhalter am Torprofil (gleicher Abstand).

Wir empfehlen folgende gleichmäßige Verteilung der Netzhalter:

Torgröße	Netzhalter					Art.-Nr.
	Gesamt	Latte	je Pfosten	je Holm	Bodenrohr	
3,00 x 1,60m	45	13	7	6	0	2577308
3,00 x 2,00m	45	13	9	6	0	1135419
3,00 x 2,00m	60	13	9	6	13	-
5,00 x 2,00m	55	21	9	6	0	1135914
5,00 x 2,00m	75	21	9	6	21	1135927

Alle weiteren im Lieferumfang enthaltenen Netzhalter für die Torecken und weiteren Anschlüsse verwenden.

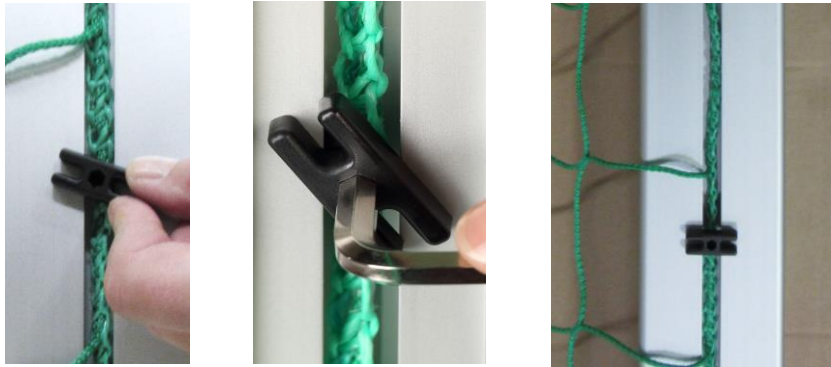

Die Spannleine durch jede Masche des Netzes führen und an den Außenseiten am Netzbügel festknoten, ggf. durch Die Bohrung im Netzbügel führen.

Die Demontage des Netzhalters erfolgt ebenfalls durch eine 90°-Drehung.

11. Wartung, Pflege, Sicherheitshinweise, Lagerung:

Im Bereich der Bodenholme / des Bodenrohres ist das Tor mit 25 mm-Bohrungen versehen. Diese Bohrungen dienen zur Fixierung der vorgeschriebenen Bodenverankerung des Tores. Hierzu sind, je nach Untergrund, verschiedene Systeme im Handel erhältlich (siehe Sport-Thieme-Zubehör).

Bodenverankerungen gehören nicht zum Lieferumfang des Tores. Die Verwendung des Tores ohne entsprechende Verankerung ist fahrlässig und erfolgt auf eigene Gefahr!

Sollten Sie kein Verankerungssystem verwenden, so sind die Bohrungen aus Sicherheitsgründen mit den mitgelieferten Kunststoffkappen zu verschließen. Bitte benutzen Sie dafür gegebenenfalls einen Gummi-hammer. Wir weisen ausdrücklich darauf hin, dass freistehende Tore generell gegen Umkippen gesichert sein müssen!

Das Tor ist ausschließlich für Fußball konstruiert und für keine andere Verwendung. Prüfen Sie vor Benutzung dieses Produktes, ob alle Verbindungen fest angezogen sind, und prüfen Sie dies später wiederholt. Netz oder Torrahmen nicht beklettern. Es dürfen keine Anbauten/ Zusätze, die die Sicherheit des Tores grundsätzlich beeinträchtigen könnten, an den Teilen des Torrahmens angebracht werden (gem. EN-Norm 748/16579).



Kontrollieren Sie die Schraubverbindungen regelmäßig auf ihren festen Sitz. Prüfen Sie die Komponenten auf eventuelle Beschädigungen und tauschen Sie verschlissene Teile aus.

Hinweis: Aufgrund unserer kontinuierlichen Qualitätsprüfung der Produkte können sich technische Änderungen ergeben.

Um Beschädigungen und Missbrauch zu verhindern, sind Tore bei Nichtgebrauch unbedingt aufrecht und gesichert zu lagern.

Zur Reinigung der Oberflächen nur Wasser, keinen Alkohol oder aggressive Chemikalien verwenden!

12. Prüfung und Instandhaltung:

(nach EN 16579)

- a) Eine regelmäßige Sichtprüfung sollte vor jeder Verwendung durchgeführt werden.
- b) Eine operative Prüfung sollte mindestens alle 6 Monate oder je nach Herstellerangaben oder gemäß / nach nationalen Verordnungen / Normen öfter erfolgen.
- c) Eine Hauptprüfung sollte mindestens einmal jährlich oder je nach Herstellerangaben oder gemäß / nach nationalen Verordnungen / Normen öfter erfolgen. Die Hauptprüfung sollte durch ein Prüfprotokoll entsprechend dokumentiert werden. Die nachfolgende Tabelle zeigt das Beispiel eines Prüfprotokolls.

Prüfprotokoll für Tore

	Identifikationsnummer des Tores:		Standort des Tores:	
Datum	Art der Prüfung Prüfungs-/Instandhaltungsebene oder Sonstiges	Feststellungen	Eingeleitete Maßnahmen	Geprüft von
Torgröße		Torart		
Hersteller/Lieferant		Datum der Herstellung		
Kaufdatum		Lieferanteninformation für Ersatzteile		
Datum der Prüfung/Instandhaltung/Reparatur:				
Bodenbeschaffenheit und vorherrschende Wetterbedingungen:				
Ergebnis der Prüfung (bestanden/nicht bestanden):				
Weitere erforderliche Maßnahmen:				
Erneut geprüft von:				

Die Ausführung der Hauptprüfung hat nach E.3 (Tabelle E.2) nach EN 16579 zu erfolgen.

Assembly instruction

5.00 x 2.00 m – Junior Soccer goal

Cat. - no.: 1135914, 1135927

3.00 x 2.00m – Small Pitch goal

Cat. - no.: 1135419

3.00 x 1.60 m – Street Soccer goal

Cat. - no.: 2577308

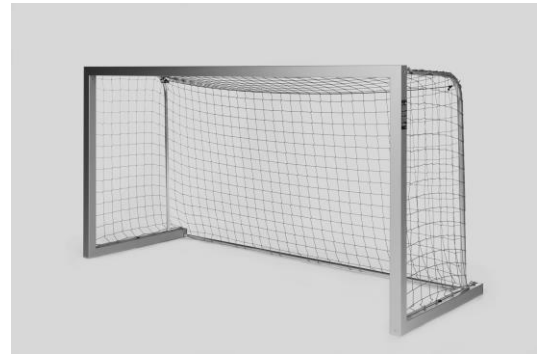

Thanks for choosing **Sport-Thieme** equipment. In order to enjoy this product please note the following instructions for safety, use and maintenance before assembly.

1. Scope of delivery:

Please check the following content before assembly.

The following indicated quantities refer to 1 goal. In case of a delivery in pairs we double the amount correspondingly.



You can choose between two different ground tubes. These instructions apply to both executions (for differences see points 8.1 and 8.2).

The following drawing offers assistance for the assembly.

2. Assembly drawing:

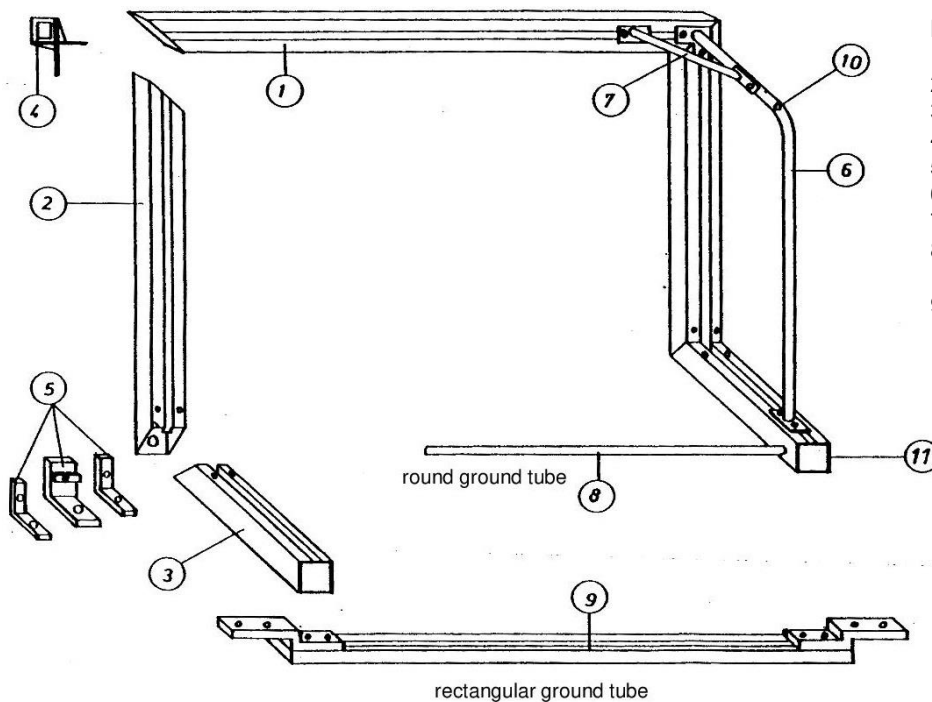

Description of parts:

- 1 = bar
- 2 = upright
- 3 = ground bar
- 4 = aluminium cast corner joint
- 5 = small and wide connection angle
- 6 = net hoop
- 7 = net hoop brace
- 8 = round ground tube
(cat.no. 120, 140, 1922)
- 9 = rectangular ground tube
(cat.no. 121, 141)
- 10 = hole for net rope fixing
- 11 = cap for ground bar

3.1 Total content for cat. - no.: 1135914, 1135419, 2577308 - goal with round ground tube:



Piece	Description
1	Crossbar, profile 80 x 80 mm
2	Upright, profile 80 x 80 mm
2	Ground bar, profile 80 x 80 mm, with holes for ground fixing, Ø 25 mm
2	Net hoop 1 left, 1 right
2	Net hoop brace
1	Round ground tube
2	Aluminium cast corner joint
3	Accessories
1	Only for street-soccer-goal 3.00 x 1.60m (Cat.-no.: 1922)
1	Net

Accessories:



Piece	Description
	Content 1. bag:
55	Net holder
10	Nut 20 mm, thread M6
12	Safety hexagon socket screw M8 x 20, DIN 7991
10	Safety hexagon socket cylinder screw M6 x 20, DIN 912
8	Safety oval head screws DIN 7380, M 8 x 16
2	Black cap Ø 28 mm
2	Hexagon socket screw M6 x 50, DIN 912
2	Self-locking cap nut M6, DIN 986
2	Nut M8, DIN 934
12	Washer Ø 7.4 mm, DIN 9021
2	Spring washer A8, DIN 127
8	Plug pin
2	Washer Ø 8.4 mm, DIN 9021
1	Hexagon screwdriver SW5, DIN 911
2	Hexagon screw M8 x 20, DIN 933
1	Assembly instruction
	Content 2. bag:
2	White cap, square
	Content 3. bag:
2	Wide connection angle
4	Small connection angle

**3.2 Total content for cat. - no.: 1135927
- goal with rectangular ground tube:**



Piece	Description
1	Crossbar, profile 80 x 80 mm
2	Upright, profile 80 x 80 mm
2	Ground bar, profile 80 x 80 mm, with holes for ground fixing, Ø 25 mm
2	Net hoop 1 left, 1right
2	Net hoop brace
2	Aluminium cast corner joint
1	Rectangular ground tube
4	Accessories

Accessories:

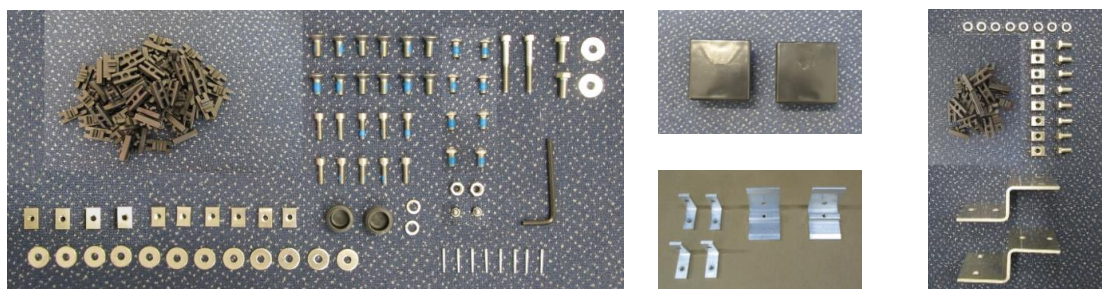

Piece	Description
	Content 1. bag:
55	Net holder
10	Nut 20 mm, thread M6
12	Safety hexagon socket screw M8 x 20, DIN 7991
10	Safety hexagon socket cylinder screw M6 x 20, DIN 912
8	Safety oval head screws DIN 7380, M 8 x 16
2	Black cap Ø 28 mm
2	Hexagon socket screw M6 x 50, DIN 912
2	Self-locking cap nut M6, DIN 986
2	Nut M8, DIN 934
12	Washer Ø 7.4 mm, DIN 9021
2	Spring washer A8, DIN 127
8	Plug pin
1	Hexagon screwdriver SW5, DIN 911
2	Hexagon screw M8 x 20, DIN 933
2	Washer Ø 8.4 mm, DIN 9021
1	Assembly instruction
	Content 2. bag:
2	White cap, square
	Content 3. bag:
2	Wide connection angle
4	Small connection angle
	Content 4. bag:
2	Z shaped angle
8	Nut 20 mm, thread M8
8	Hexagon screw M8 x 16, DIN 933
8	Spring washer A8, DIN 127
20	Net holder

4. Preparation for assembly:

We recommend to mount the goal on the grass or on a suitable surface to avoid damages of the profiles!

It is recommended to wear gloves maybe to protect the hands.

The following tools are necessary:

- 1 wrench/ring spanner 13 mm
- 1 wrench/ring spanner 10 mm
- 1 mallet/hammer
- 1 drill \varnothing 1.5 mm

- 5. Assembly of ground bar at uprights:** Lay ground bars (with holes for ground fixing) on the ground with groove facing upwards (see 1st picture bottom left). Then insert from the bottom 2 small connection angles in each ground bar (see picture bottom right). Stick from the top 2 safety oval head screws M 8 x 16, DIN 7380 through holes of ground bar and fix them slightly at connection angles (see pictures bottom left and right).



ground bar with hole for ground fixing

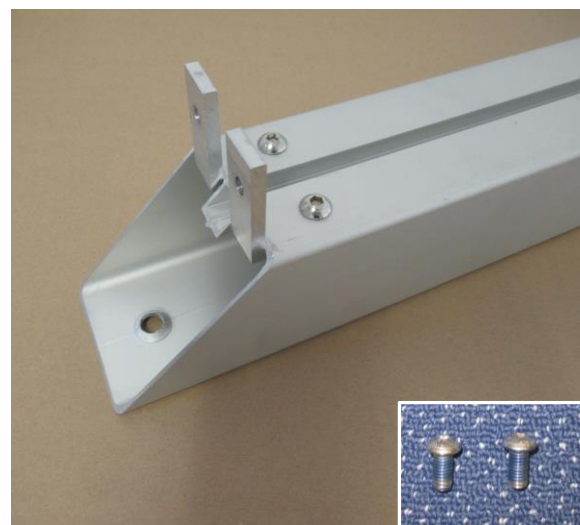
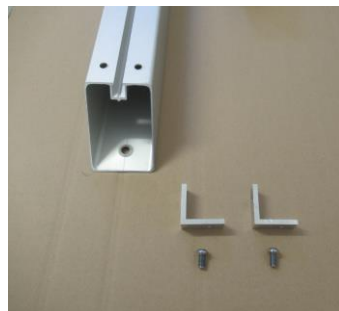

Now turn ground spars and insert from the inside 1 wide angle (without treaded hole) in each ground bar (see picture bottom left). Stick from the outside 1 safety hexagon socket screw M 8 x 20mm each through holes of ground bar and connection angle. Add spring washers A8, DIN 127, screw nuts M8, DIN 934 and tighten them (see mid picture). Adjust angle parallel to the outside edge of the ground bar (see picture bottom right).

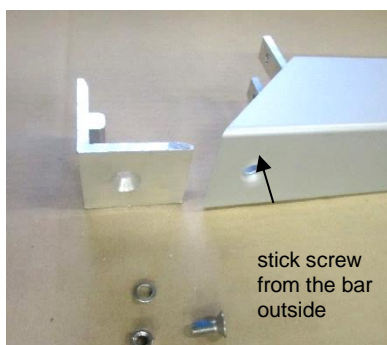

stick screw from the bar outside



stick spring washer A8 and screw nut M8

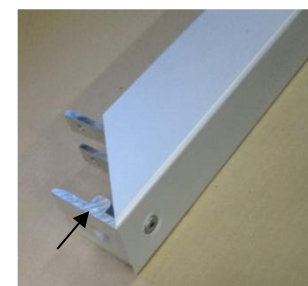

adjust angle parallel to bar outside edge

Lay uprights on the ground with groove facing upwards. Stick ground bars with mounted angles in uprights so that mitres are nearly joining (see picture bottom left). Adjust holes of uprights and connection angles. Screw through holes in the internal corner 2 safety oval head screws M8 x 16, DIN 7380 into the angles (see picture bottom right). Screw from the external corner of each upright 1 safety hexagonal socket screw M8 x 20, DIN 7991 into the angles (see 2nd picture bottom mid). Adjust corners and tighten all screws.

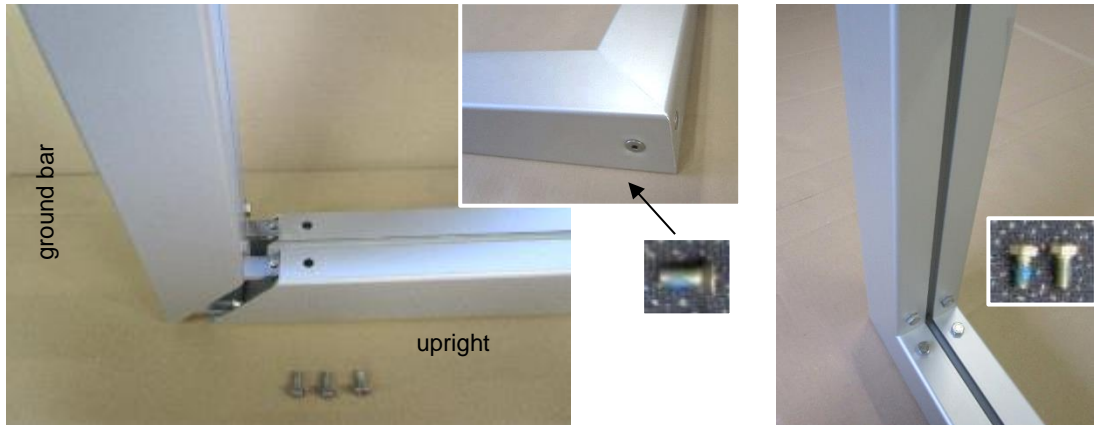

Current state of assembly:



6. Assembly of corner crossbar/uprights:

Lay crossbar and uprights together with ground bar on the ground, groove facing upwards and mitres joining at crossbar and upright. Push at each crossbar's end 2 nuts 20mm, M6 into the groove and 1 nut 20 mm, M6 at the mitre of each upright (see picture bottom left). Then stick 1 aluminium cast corner joint in each crossbar's end (see picture bottom right).

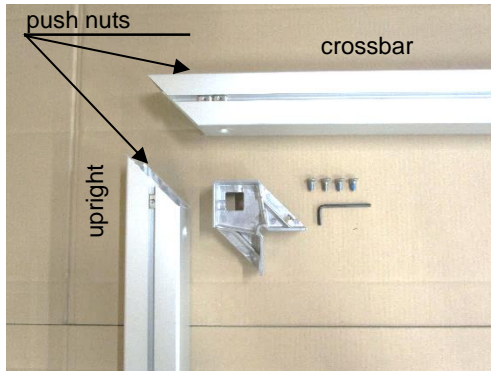

Then stick uprights on cast corner joints. Take care that the internal corner of crossbar/upright is nearly closed. The external corner has to be somewhat open (see picture bottom left and sketch bottom right). Screw and fix slightly 2 safety hexagon socket screws DIN 7991, M8 x 20 at the internal corners (see bottom picture). Then erect the goal (see picture bottom mid).

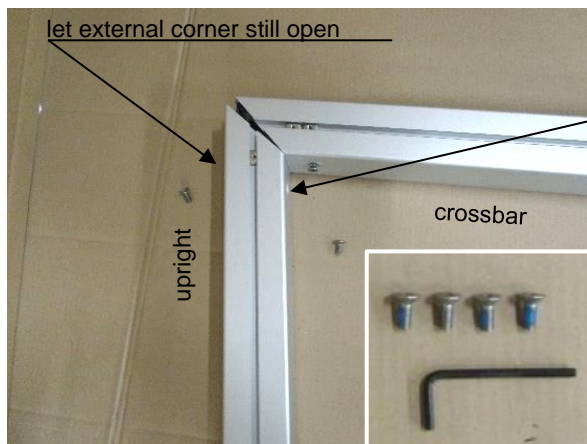

push mitre of internal corner close together

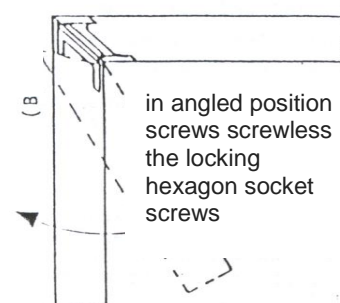

Current state of assembly:

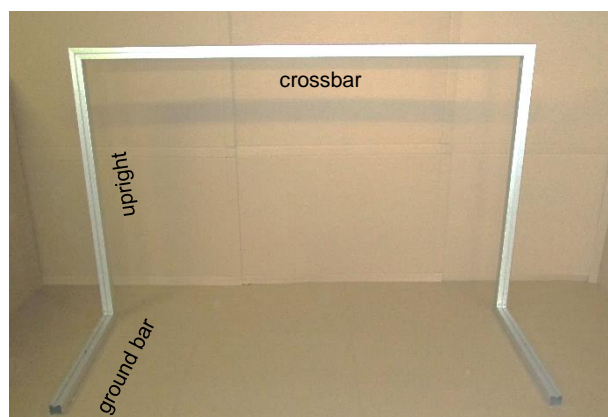

- 7. Assembly of net hoops:** Set net hoops on the corners of crossbar/upright construction (consider left and right side of net hoops). Push already mounted nuts below the grooved plates of net hoops. Now stick 2 washers $\text{\O} 8.4 \text{ mm}$, DIN 9021 on 2 safety hexagon socket cylinder screws M6 x 20, DIN 912 and fix each net hoop in nuts of crossbar and upright (see pictures bottom left and right).



Push 2 nuts 20 mm, thread M6 into the grooves of each open ground bar end. Then stick 4 washers $\text{\O} 7.4 \text{ mm}$, DIN 9021 on 4 safety hexagon socket cylinder screws M6 x 20, DIN 912. Fix each net hoop slightly in nuts (see bottom pictures).

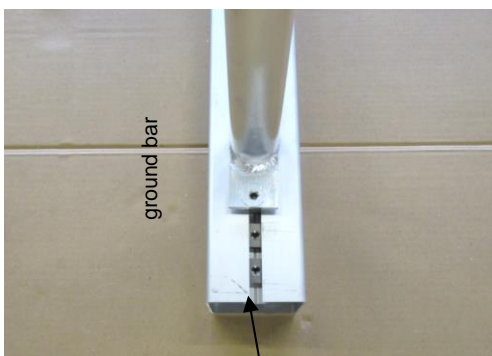

push 2 nuts 20mm,
thread M6



8.1 Assembly of round ground tube and caps: Lay round ground tube between ground bars (see picture bottom left). Stick 2 washers \varnothing 8.4 mm DIN 933 on 2 hexagon screws M8 x 20, DIN 933 and screw them from the inside into the ground tube (see picture bottom right). Use the lower hole in the ground bar for fixing (see pictures bottom left and right).

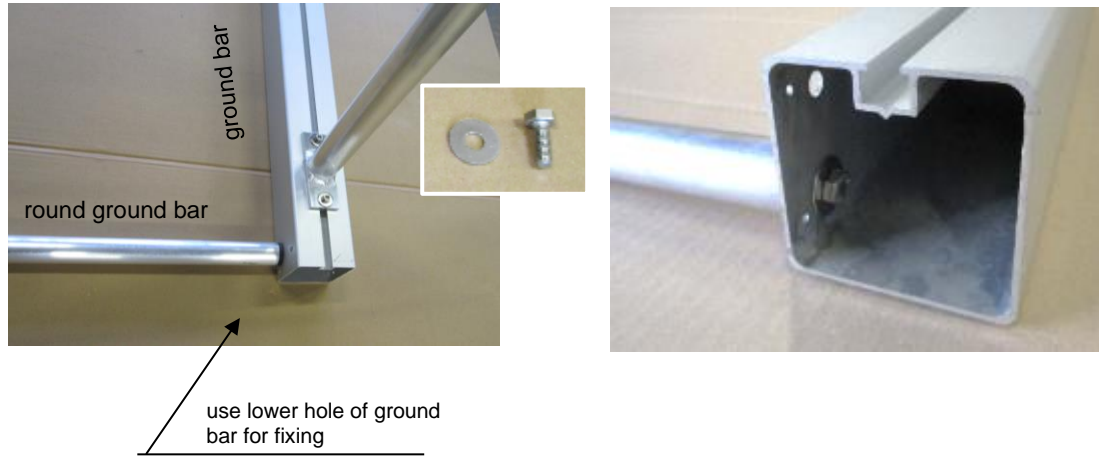

Stick caps in the open ends of ground bars. Bore them with drill 1.5 mm through the holes provided in the ground bars. Then fix plug pins with a hammer/mallet (see the following pictures). Tighten again all screws fixed at the net hoops.

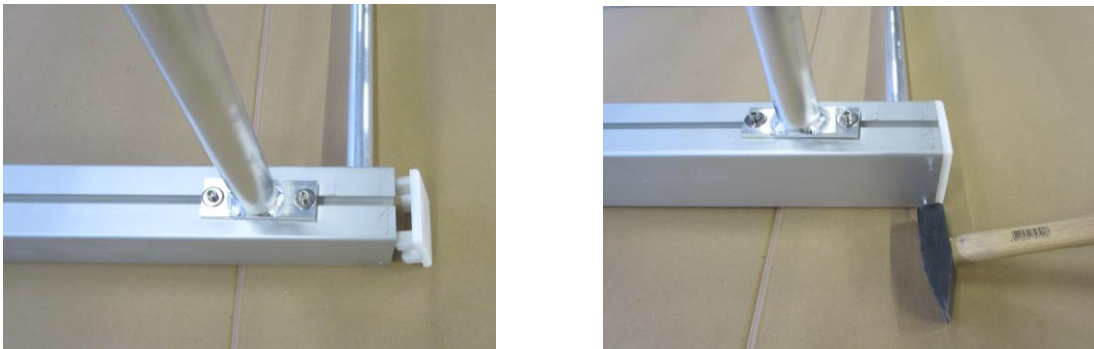

Current state of assembly – goal with round ground tube:



8.2 Assembly of rectangular ground tube and caps: At first push 2 nuts 20 mm, thread M8 into the groove of each ground bar. Then stick caps in the open ends of ground bars. Bore them with drill 1.5 mm through the holes provided in the ground bars. Then fix plug pins with a hammer/mallet (see bottom pictures left and right).

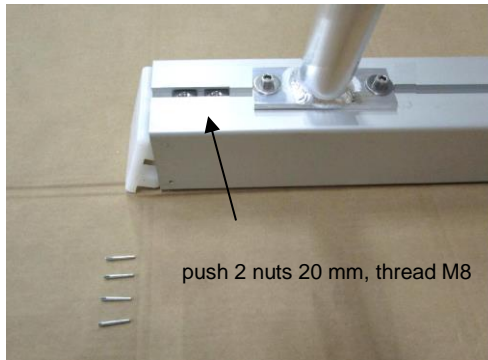

Lay ground tube on the ground with groove facing upwards. Push 2 nuts 20mm, thread M8 into the groove of each ground tube and place ground tube between the ground bars (see picture bottom left). Then place Z shaped angles at each side and adjust holes of angles and nuts. Stick 4 spring washers A8, DIN 127 on 4 hexagon screws M8 x 16mm, DIN 933 and fix angles in the nuts (see picture bottom right). If necessary adjust net hoops again. Finally tighten all screws.

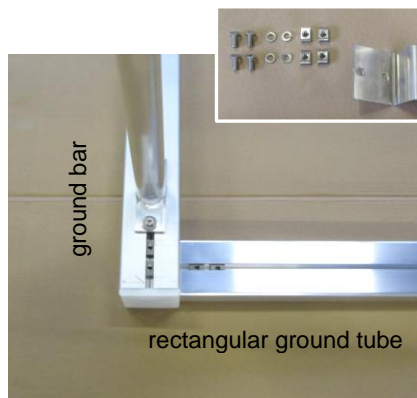

Place ground tube between ground bars. Fix Z shaped angle and adjust net hoops if necessary.

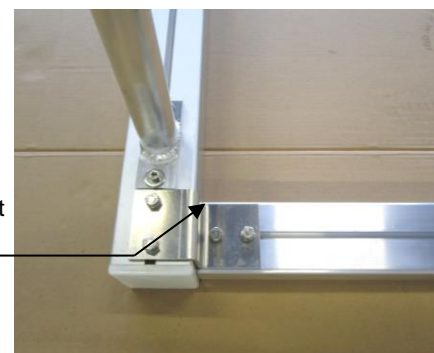

Current state of assembly – goal with rectangular ground tube:



- 9. Assembly of net hoop braces:** Set braces on crossbar and net hoops. Push the nuts provided in the crossbar below the holes of the braces and fix each brace at the nuts of crossbar with safety hexagon socket cylinder screws M6 x 20mm, DIN 912 and washers Ø 7.4 mm, DIN 9021 (see 1st picture bottom right). Then stick from the inside of the goal hexagon socket cylinder screws M6 x 50mm, DIN 912 through the holes of braces and net hoops and fix them from the outside with self-locking cap nuts M6, DIN 986 (see bottom pictures left and right). Now tighten all screws.

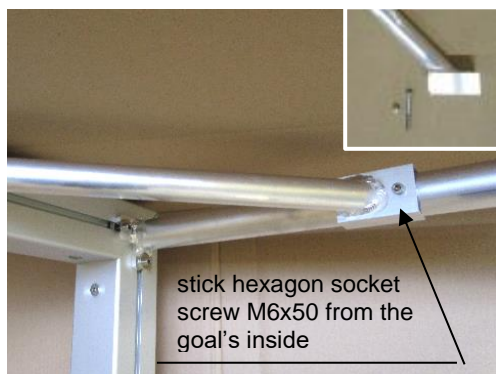
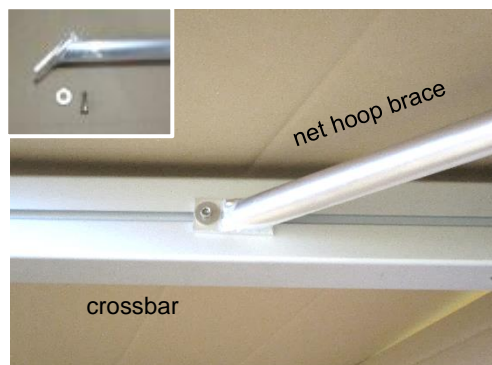

11. Assembly of the net:

The net is not part of the delivery.

Make sure that the groove of the goal is clean and all packing material or other material is removed so that the assembly is possible without any problems.

Now fix and adjust the net rope in the groove. Then stick net holders with its clips into the groove and fix them with a 90° rotation. Fixing is either possible manually, with the key for hexagon socket screws or with a pliers (see bottom pictures). Distribute net holders equally (same distances).

We recommend the following distribution of net holders:

Size	Net holders					Cat.-no.:
	Total	crossbar	uprights	ground bars	ground tube	
3,00 x 1,60m	45	13	7	6	0	2577308
3,00 x 2,00m	45	13	9	6	0	1135419
3,00 x 2,00m	60	13	9	6	13	–
5,00 x 2,00m	55	21	9	6	0	1135914
5,00 x 2,00m	75	21	9	6	21	1135927

Use all the other included net holders for corners and other connections.

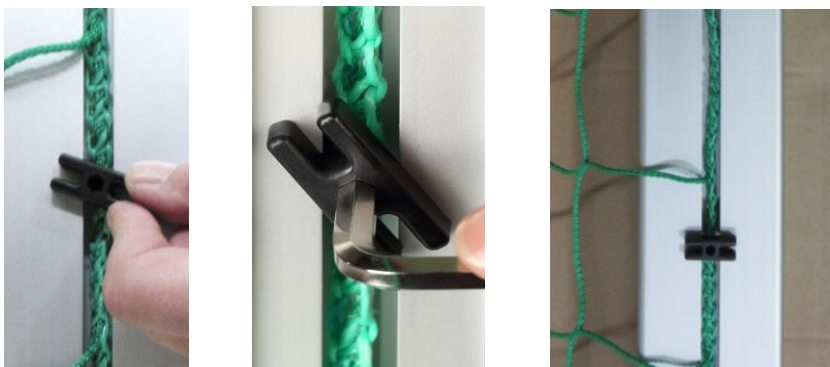

Pull the tensioning cord through each net meshes and fix it outside on both net hoops, if necessary lead it through the bore in the net hoop.

Dismantling of the net is also done by rotation of the net holders through 90 degrees.

12. Maintenance, safety and storage instructions:

The ground bars/ground tube are equipped with holes of 25 mm which serve to fix the special anchoring system for the goal. Different systems for the ground fixing are available (see Sport-Thieme accessories).

The anchoring system is not part of the delivery. The use of the goal without corresponding anchoring system is at your own risk!

If you do not use any anchoring system close holes with the supplied caps for safety reasons. Use a mallet if necessary. We explicitly point out that freestanding goals have to be protected against overturning at any time.

This goal is only constructed for Soccer and not for other purposes. Check all screwed fastenings before use and repeat it from time to time. Do not climb net or goal frame. It is not allowed to fix additional parts or extensions at the goal frame which may impair the safety of the goal (according to EN standard 748/16579).



Check screwed fastenings regularly and change damaged and wearing parts if need be.

Notice: Due to our continuous quality check of products and equipment technical modifications are possible.

To avoid damage and misuse goals have to be stored secured and in an upright position when not in use.

Only use water for cleaning the surfaces. Do not use alcohol or any aggressive chemicals!

13. Inspection and maintenance:

(check according to EN 16579)

- a) Visual inspections should routinely be realized before each use.
- b) Functional inspections should take place at least every six months or according to manufacturer's instructions/national regulations/standard specifications.
- c) A general inspection should be realized at least once a year or according to manufacturer's instructions/national regulations/standard specifications. The results should be documented correspondingly. The following table shows an example of an inspection sheet.

Inspection sheet for goals

	Identification number of goal		Position of goal	
Date	Kind of inspection/maintenance Audit/maintenance level or otherwise	Statements	Measures taken	Checked by
Goal size		Kind of goal		
Manufactur		Date of manufactur		
Date of purchasee		Supplier's information for spare parts		
Date of inspection/maintenance/repair:				
Nature of ground and current weather conditions:				
Result of the inspection (passed/failed):				
Necessary measures:				
Rechecked by:				

The general inspection has to be realized according to E.3 (table E.2) EN 16579.