

# Sportime



## Sportime 6ft LED-Airhockey- Tisch „Ice Storm“ & „Star Crusher“

Sportime 6ft LED Airhockey Table  
„Ice Storm“ & „Star Crusher“

**Aufbauanleitung**/Assembly manual:  
Art. 3630600, 3536823

**Airhockey**

**D**

## Herzlichen Glückwunsch!

Wir hoffen du wirst viel Spaß mit deinem neuen Airhockeytisch haben!



### Bitte bewahre diese Aufbauanleitung auf!

- Du brauchst deine Seriennummer wenn du uns kontaktierst.
- Bitte lies vor der Montage die Anleitung sorgfältig durch und mache dich mit den Bauteilen vertraut.
- Bitte überprüfe vor Beginn der Montage ob alle Teile vollständig sind.



### Kontakt Information:

c/o Sport-Thieme GmbH  
Helmstedter Straße 40  
38368 Grasleben  
www.sportime.de



### Warnung!

- Bitte bewahre Pucks außerhalb der Reichweite von Kindern auf.
- Dies ist kein Kinderspielzeug. Kinder sollten das Gerät nur unter Aufsicht Erwachsener bespielen.
- Bitte lies die Aufbauanleitung sorgfältig um Verletzungen oder Beschädigungen zu vermeiden.



### Folgende Werkzeuge werden zur Montage benötigt:

- Schlitzschraubenzieher, Kreuzschlitzschraubenzieher, Akkuschauber
- Innensechskant-Schlüssel

**GB**

## Congratulations!

We hope that you receive many years of safe family fun with your new airhockey table.



### Please keep your instructions!

- Your Model number is needed when you contact us.
- Please read through this instruction book to familiarise yourself with all the parts and assembly steps.
- Please find the attached tables for all the parts' name, specification and quantity.



### Contact Information:

c/o Sport-Thieme GmbH  
Helmstedter Straße 40  
38368 Grasleben  
www.sportime.de



### Warning!

- Please keep the pucks out of children's reach.
- This is not a child's toy. Adult supervision is required for children playing this game.
- Please read instructions carefully. Proper use of this set can avoid damage or injury.



### Tools required for assembly:

- Phillips and Slotted Head Screwdrivers, Power Driver or Hammer
- Allen Key

**D**

## TIPPS, RATSCHLÄGE & SICHERHEITSHINWEISE

Der Airhockey-Tisch ist ein Sportgerät, das einen sachgemäßen Umgang erfordert:

- Bitte lass Kinder nicht unbeaufsichtigt! Der natürliche Spieltrieb der Kinder kann dazu führen, dass der Airhockey-Tisch zweckentfremdet wird und es so zu Unfällen kommen kann.
- Sollten Störungen oder Mängel am Airhockey-Tisch auftreten, müssen diese umgehend dem Fachpersonal gemeldet werden. Der Airhockey-Tisch darf in diesem Fall nicht weiter benutzt werden.

### Achtung: Stromschlag durch Kabelschäden!

- Bitte berühre das Kabel nicht, bevor der Netzstecker vom Strom getrennt wurde.
- Du musst ein beschädigtes Kabel sofort austauschen – der Tisch darf nicht weiter genutzt werden.
- Bitte verlege das Kabel immer gerade, so dass niemand darüber stolpern kann.
- Das Kabel und der Netzadapter müssen immer spritzwasser- und feuchtigkeitsgeschützt platziert werden.

Achtung: Bitte reinige den Tisch nur wenn der Airhockey-Tisch nicht mehr am Strom angeschlossen ist.

## PFLEGEHINWEISE:

### Indoor Tische:

- Bitte nutze den Airhockey-Tisch nur im Innenbereich.
- Um die Lebensdauer des Tisches zu gewährleisten, vermeide Beschädigungen der Spielfläche und am Gestell des Airhockey-Tisches.
- Reinige den Airhockey-Tisch bitte nur mit einem feuchten Tuch und trockne ihn anschließend ab.

### Outdoor Tische:

- Der Airhockey-Tisch ist für den Außenbereich konstruiert.
- Um die Lebensdauer des Tisches zu gewährleisten, vermeide Beschädigungen der Spielfläche und am Gestell des Airhockey-Tisches.
- Reinige den Airhockey-Tisch bitte nur mit einem feuchten Tuch und trockne ihn anschließend ab. Benutze bitte keinen Hochdruck-Reiniger, um den Tisch zu reinigen.

## ENTSORGUNG:

Entsorgen Sie den Airhockey-Tisch über einen zugelassenen Entsorgungsbetrieb oder über Ihre kommunale Entsorgungseinrichtung. Beachten Sie die aktuell geltenden Vorschriften. Erkundigen Sie sich im Zweifelsfall bei Ihrer Entsorgungseinrichtung über eine umweltgerechte Entsorgung.

**GB**

## TIPS, HINTS & SECURITY INSTRUCTIONS

This Airhockey table is a sports device and not a toy; it demands proper care:

- Please never leave children un-supervised near of the Airhockey table. The natural playing instinct of children could lead to misappropriated use which may lead to accidents!
- If any defects or trouble occur while using the Airhockey table, this must be reported to the responsible person immediately. Do not continue using the table until it is repaired, or the problem is solved.

### Caution: Electric shock from power cord damage!

- Please do not touch the power cord as long as it is not yet disconnected from the power supply.
- You have to change a defective or damaged power cord immediately – the Airhockey table cannot be used anymore.
- Please run the power cord straight and ensure it does not pose a tripping hazard.
- The power adapter and cord have to be placed splash and moisture proof.

Attention: Please only clean up the Airhockey table when it is disconnected from the power supply.

## MAINTENANCE HINTS:

### Indoor tables:

- Indoor use only.
- To extend the lifespan of the Airhockey table, avoid damage to the playfield and the framework
- Use only a damp cloth to clean up the Airhockey table. Dry it up afterwards.













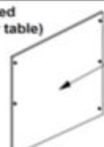
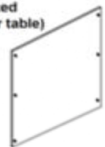

### Outdoor tables:





- Outdoor use only.
- To extend the lifespan of the Airhockey table, avoid damage to the playfield and the framework.
- Use only a damp cloth to clean up the Airhockey table. Dry it up afterwards. Do not clean the Airhockey table with any high-pressure equipment.

## WASTE DISPOSAL:





Dispose the table through a private or state recycling agency. Please be aware of the updated official directive. Please contact the recycling agency in case of doubt.

## Stückliste | Parts list

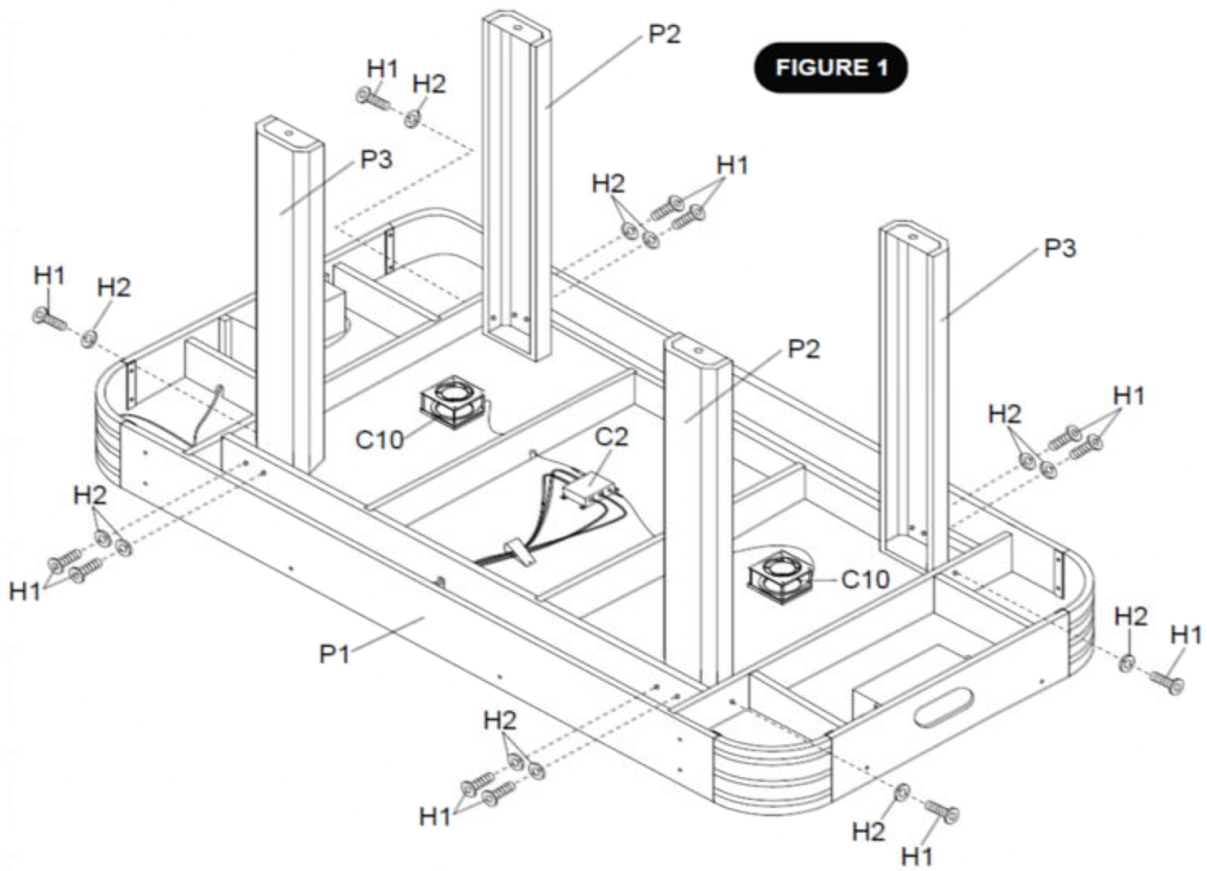
 1 x 04-025G-P1	TABLE TOP DESSUS DE TABLE SUPERFICIE DE LA MESA PIANO DEL TAVOLO TAFELBLAD TOPO DA MESA AIR HOCKEY BLAT TISCHPLATTE
 2 x 04-025G-P2	RIGHT LEG PIED GAUCHE PATA IZQUIERDA GAMBA DESTRA RECHTER POOT PERNA DO LADO DIREITO PRAWA NOGA RECHTES BEIN
 2 x 04-025G-P3	LEFT LEG PIED DROITE PATA DERECHA GAMBA SINISTRA LINKER POOT PERNA DO LADO ESQUERDO LEWA NOGA LINKES BEIN
 2 x 04-025G-P4	(Packed under table) LEG END PANEL WITH GRAPHIC PANNEAU D' EXTRÊMITE DE PIED - GRAPHIQUE PANEL LATERAL DE PATA CON GRÁFICO PANNELLO TERMINATE GAMBA CON GRAFICA ENDPANEEL VORR POOT MET GRAFISCH PAINEL DA PERNA COM GRÁFICO PANEL ZAKOŃCZENIA NOGI Z GRAFIKA BEIN ENDPLATTE MIT GRAPHIK
 2 x 04-025G-P5	(Packed under table) LEG END PANEL PANNEAU D' EXTRÊMITE DE PIED PANEL LATERAL DE PATA PANNELLO TERMINATE GAMBA ENDPANEEL VORR POOT PAINEL DA PERNA PANEL ZAKOŃCZENIA NOGI BEIN ENDPLATTE
 4 x 04-025G-P6	LEG LEVELER NIVELEUR DE PIED NIVELADOR DE PATA LIVELLATORI GAMBE POOTNIVELLEERDER NIVELADOR DA PERNA NIWELATOR NÓG BEINJUSTIERSCHRAUBE
 1 x 04-025G-P7	ELECTRONIC SCORER COMPTEUR ELECTRONIQUE MARCADOR ELECTRÓNICO ELETTRONICO SEGNA PUNTI ELECTRONISCHE SCORETELLER QUADROELECTRÓNICO DAPONTUAÇÃO ELECTRONICZNY SCORER ELEKTRONISCHER TORZÄHLER
 8 mm x 28 mm 12 x 04-025G-H1	BOLT BULLON PERNO BULLONE BOUT PARAFUSO ŠRUBA BOLZEN
 12 x 04-025G-H2	WASHER RONDELLE ARANDELA RONDELLA RING ANILHA PODKŁADKA UNTERLEGSCHIEBE
 3.5 mm x 12 mm 24 x 04-025G-H3	SCREW VIS TORNILLO VITE SCHROEF PARAFUSO ŠRUBA SCHRAUBE
 3.5 mm x 28 mm 2 x 04-025G-H4	SCREW VIS TORNILLO VITE SCHROEF PARAFUSO ŠRUBA SCHRAUBE
 2 x 04-025G-A1	HOCKEY PUSHER - BLUE LED PERCUTEUR DE HOCKEY - BLEU LED DISPOSITIVO PARA EMPUJE - AZUL LED DISPOSITIVO DI SPINTA - BLU LED GLIDEHOCKEY SCHUIVER - BLAUW LED IMPULSOR DO HÓQUEI - AZUL LED RAKIETKA KRAŻKA - NIEBIESKI LED HOCKEYSCHIEBER - BLAUE LED
 1 x 04-025G-A2	HOCKEY PUCK - BLUE LED PALET DE HOCKEY - BLEU LED DISCO - AZUL LED DISCO ROTONDO DI SPINTA - BLU LED HOCKEYPUCK - BLAUW LED DISCO DO HÓQUEI - AZUL LED KRAŻKA - NIEBIESKI LED HOCKEYPUCK - BLAUE LED
 2 x 04-025G-A3	HOCKEY PUCK RED PALET DE HOCKEY ROUGE DISCO ROJO DISCO ROTONDO DI SPINTA ROSSO HOCKEYPUCK ROOD DISCO DO HÓQUEI VERMELHO KRAŻKA CZERWONY HOCKEYPUCK ROT
 1 x 04-025G-A5	ADAPTER ADAPTATEUR ADAPTADOR ADATTATORE ADAPTER ADAPTADOR ADAPTER ADAPTER
 1 x 04-025G-A6	USB CABLE USB CÂBLE CABLE USB CAVO USB USB-KABEL CABO USB KABEL USBOWY USB-KABEL

#P1		1 X	#P2		2 X	#P3		2 X
#H1		12 X	#H2		12 X			



#P4		2 x	#P5		2 x	#H3		24 x
#Pp6		4 X						

**NOTE:** Graphic Artwork on the leg end panel must face upside down.  
**REMARQUE :** les graphismes sur le panneau d'extrémité de pied doivent être placés à l'envers.  
**NOTA:** la decorazione grafica sul pannello terminale della gamba deve essere rivolta verso il basso.  
**NOTA:** el gráfico del panel lateral de la pata debe estar cabeza abajo.  
**OPMERKING:** de grafische weergave op de poot-eindplaat moet verkeerdom worden aangebracht.  
**HINWEIS:** Die Graphik auf der Bein-Endplatte muss verkehrt herum angebracht werden

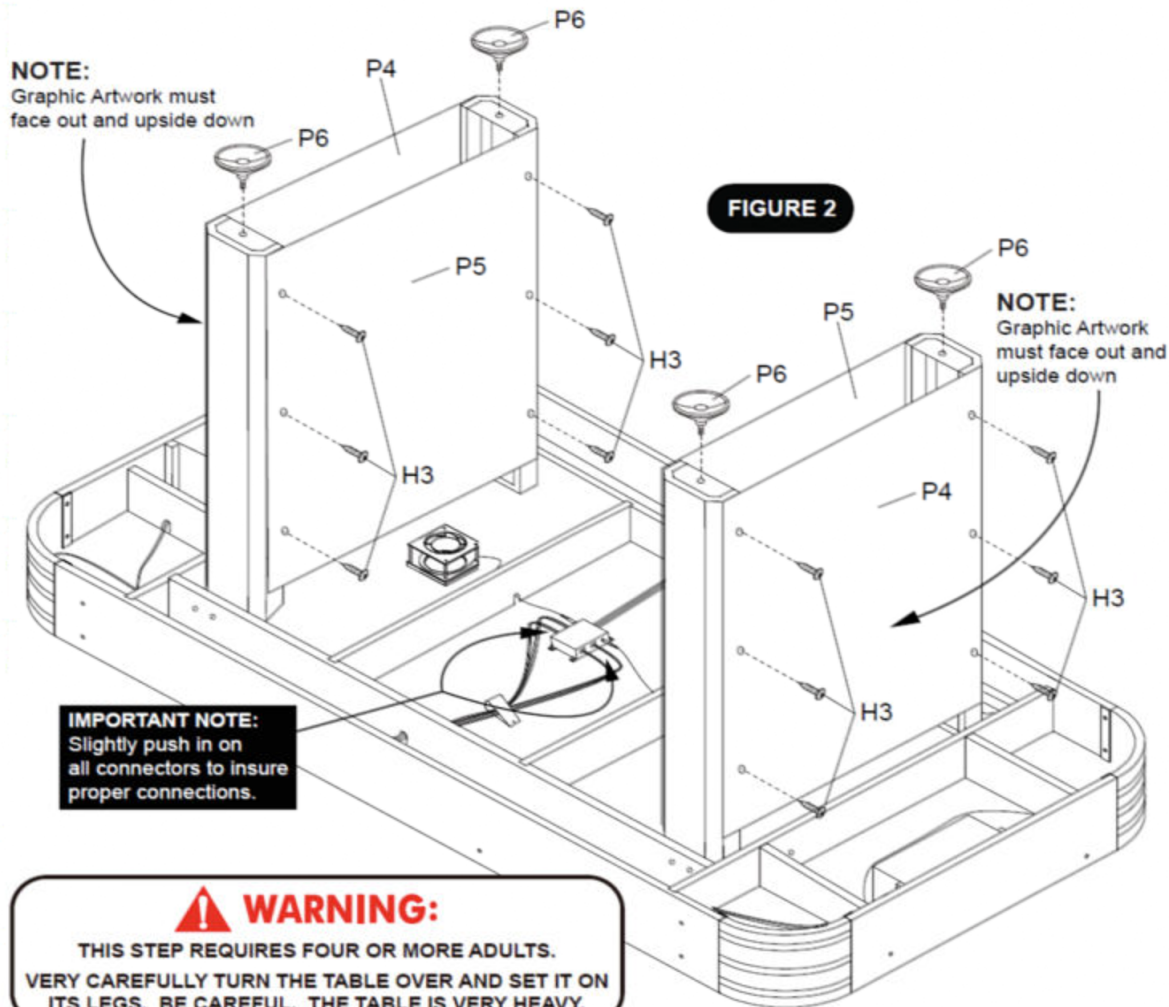

**D**

**WICHTIGER HINWEIS:**

Bitte drücken Sie alle Kabelverbindungen ganz leicht in die Buchsen um sicherzustellen, dass sie korrekt verbunden sind.

**WARNUNG:**

Dieser Schritt erfordert 4 oder mehr Erwachsene. Drehen Sie den Tisch sehr vorsichtig um und stellen ihn auf seine Füße. Der Tisch ist sehr schwer.

**GB**

**IMPORTANT NOTE:**

Slightly push in on all connectors to ensure proper connections.

**WARNING:**

This step requires four or more adults. Very carefully turn the table over and set it on its legs. The table is very heavy.

#H4		2 x	#P7		1 x	#A5		1 x
-----	---	-----	-----	---	-----	-----	---	-----

**IMPORTANT NOTE:** Carefully turn connector sideways and gently push connector through the hole in the top rail. DO NOT FORCE

**REMARQUE IMPORTANTE:** tournez délicatement le raccord sur le côté et passez-le dans le trou du rebord supérieur.

**NOTA IMPORTANTE:** ruotare con attenzione il connettore lateralmente e spingerlo delicatamente attraverso il foro nella sponda superiore. NON FORZARLO.

**NOTA IMPORTANTE:** Gire el conector con cuidado hacia un lado y empuje suavemente el conector a través del orificio del rail superior. NO LO FUERCE

**BELANGRIJKE OPMERKING:** Draai de stekker voorzichtig naar de zijkant en druk hem door het gat in de bovenste geleiding. GEBRUIK GEEN EXCESSIEVE KRACHT

**WICHTIGER HINWEIS:** Drehen Sie die Buchse vorsichtig seitlich und drücken Sie sie durch das Loch in der Seitenleiste. BENUTZEN SIE KEINE GEWALT

**IMPORTANT NOTE:**  
Carefully turn connector  
sideways and gently push  
connector through the hole  
in the top rail.  
**<< DO NOT FORCE ! >>**

**MALE CONNECTOR ON  
P7 ELECTRONIC SCORER  
WITH 2 TABS AS SHOWN**

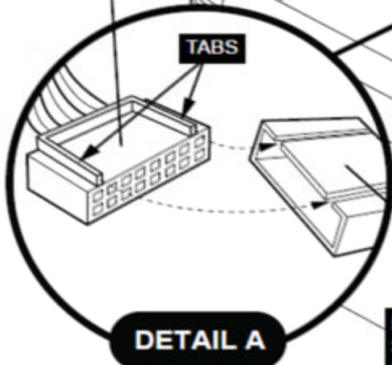

**FEMALE COUNTERPART  
SOCKET ON THE C2  
MAIN ELECTRONIC UNIT**

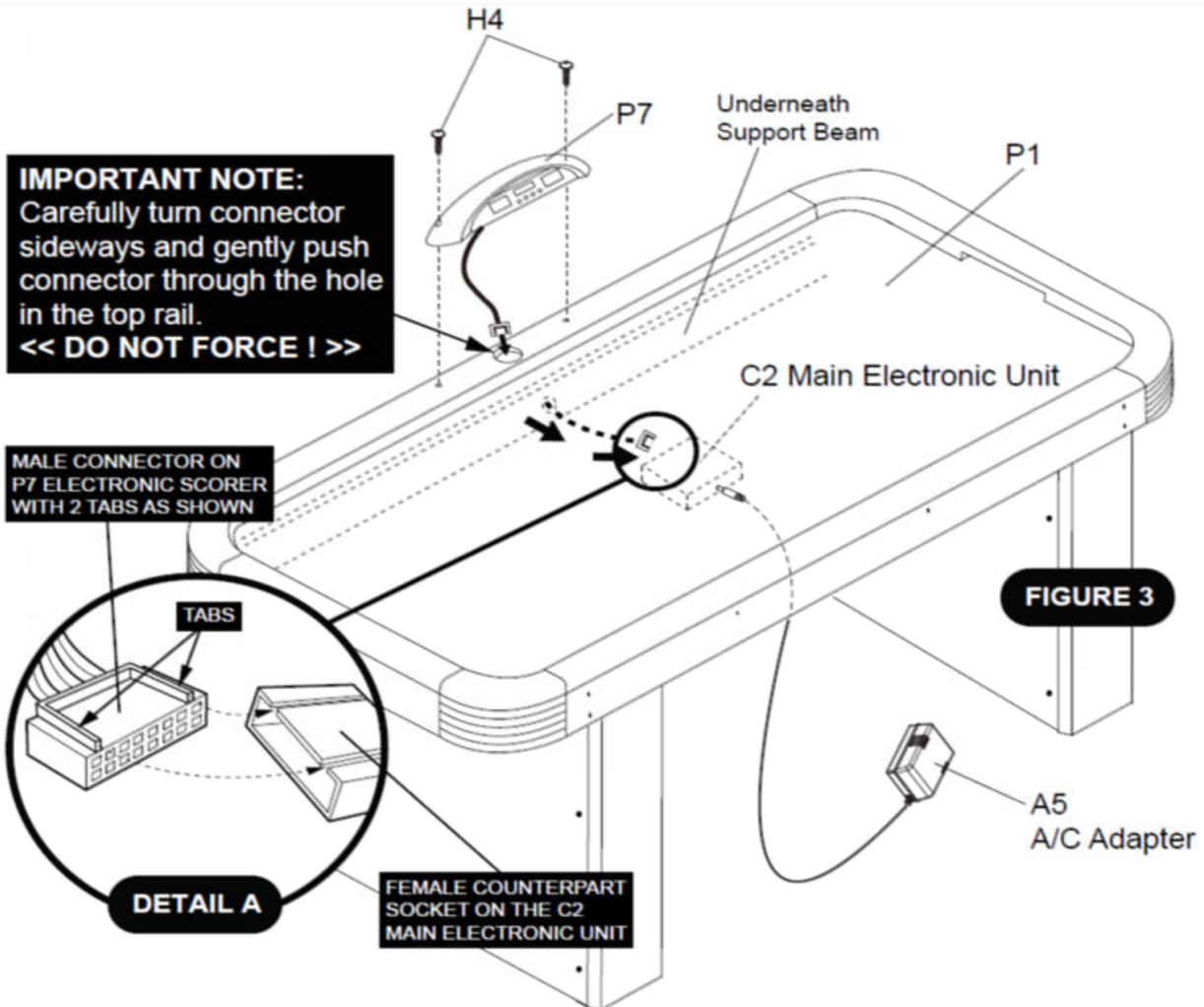

**D****Batteriewechsel im LED Puck****SCHRITT 1:**

Entferne die Schrauben mit einem kleinen Kreuzschraubendreher (nicht enthalten)

**SCHRITT 2:**

Entnimm die CR2016 Lithium Batterie 3V aus dem LED Puck

HINWEIS: Wenn die Batterie-Halteklammer sich bewegt, baue sie erneut ein, wie rechts zu sehe.

**SCHRITT 3:**

Setzen Sie eine neue CR2016 Lithium Batterie 3V Batterie mit der Positiven „+“ Seite nach unten in den Puck ein

**SCHRITT 4:**

Schrauben Sie die Abdeckung wieder auf, mit dem Kreuzschraubendreher (nicht enthalten).

HINWEIS: Stellen Sie beim Zuschrauben sicher, dass der EIN/AUS Schalter auf der Innenseite des Deckels an seiner richtigen Stelle im LED Puck sitzt

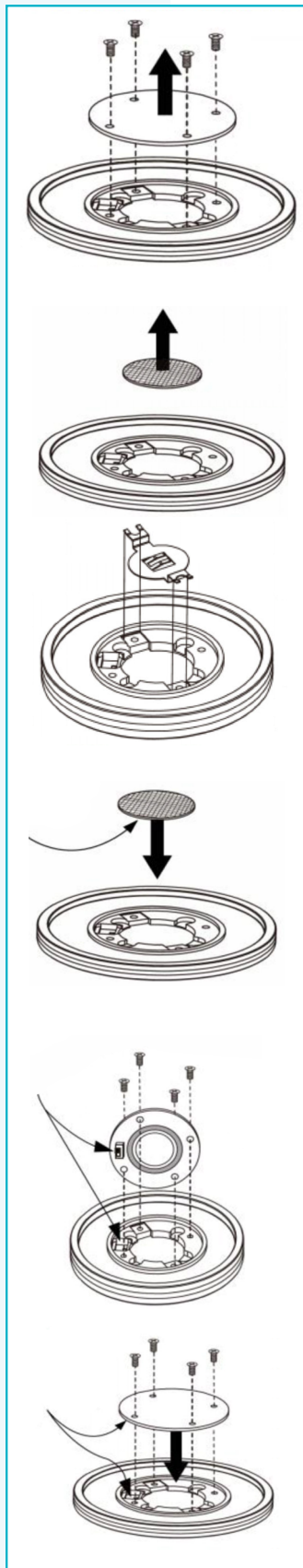
**GB****Battery change LED puck****STEP 1:**

Remove screws and back cap from LED Puck using Small Phillips Screwdriver (not provided)

**STEP 2:**

Remove CR2016 Lithium Battery 3V from LED Puck

NOTE: If battery holder bracket moves, re-install it to LED puck as shown in diagram

**STEP 3:**

Insert new CR2016 Lithium Battery 3V into LED Puck with the Positive „+“ on the bottom side

**STEP 4:**

Install back cap and secure screws with Phillips Screwdriver (not provided)

NOTE: Make sure the on/off switch on the back cap properly aligns and fits into its slot in the LED puck during reassembly



**D**

## Puck-Batterie laden per USB-Kabel

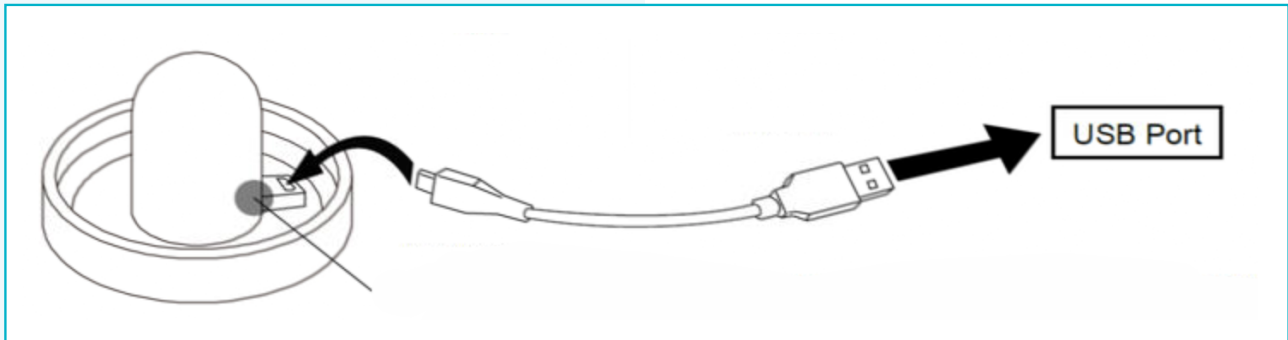

Die LED Anzeige leuchtet während des Ladevorgangs auf und erlischt sobald der Puck vollständig geladen ist.

### HINWEIS:

Die LED Schieber benötigen jeweils circa 4 Stunden um sie voll aufzuladen. Sie leuchten für eine Spieldauer von circa 7 Stunden. Stellen Sie sicher, die Schieber auszuschalten wenn sie nicht benutzt werden.

### ACHTUNG!

Nicht geeignet für Kinder unter 36 Monaten. Enthält kleine Bauteile, die verschluckt oder eingeatmet werden können. Erstickungsgefahr! Muss von Erwachsenen aufgebaut werden. Kinder sollten nur unter Aufsicht eines Erwachsenen spielen. Bitte diese Information aufbewahren. Bei korrekter Benutzung dieses Spieltisches vermeiden Sie Beschädigungen und Verletzungen!

### Herzlichen Glückwunsch zum Erwerb Ihres neuen Sportime Spieltisches!

Wir hoffen, dass Sie mit Ihrer Familie und Ihren Freunden viele Stunden Spaß mit diesem Produkt haben werden. Bitte bewahren Sie diese Anleitungen für künftige Nachschlagezwecke auf! Bitte notieren Sie die Modellnummer (die Sie auf dem Deckblatt dieses Handbuchs und auch neben dem Strichcode auf dem bunten Aufkleber an der Vorderseite der Verpackung finden), da Sie diese eventuell benötigen, falls Sie sich mit uns in Kontakt setzen möchten.

Vor der Montage lesen Sie dieses Handbuch bitte aufmerksam durch; machen Sie sich mit den Teilen, den Montageschritten und den Hinweisen vertraut. Wir empfehlen, dass Sie dieses Tischspiel wegen der Größe des Produkts mit zwei Erwachsenen zusammenbauen. Bitte ziehen Sie die Teilebeschreibung auf den folgenden Seiten heran und vergewissern Sie sich, dass alle Teile für das Tischspiel vorhanden sind.

HINWEIS: Sollte ein Teil fehlen oder falls Sie Fragen haben, bringen Sie den Tisch bitte nicht in das Geschäft zurück. Setzen Sie sich mit unserem Kundendienst (+49 (0) 5357-18145, info@automaten-hoffmann.de) in Verbindung und wir werden uns bemühen eventuell aufgetretene Probleme zu beheben

### WERKZEUG FÜR DIE MONTAGE:

- 1x Schlitzschraubenzieher
- 1x Kreuzschraubenzieher
- 1x Innensechskantschlüssel (beiliegend)
- 1x Mutterschlüssel (beiliegend)

### RECYCLING



Das Symbol der „durchgestrichenen Mülltonne“ weist daraufhin, dass der Motor und sein Adapter nicht in den Hausmüll geworfen werden dürfen. Sie sollten separat entsorgt werden. Wenn Sie diese Teile nicht mehr benutzen, bringen Sie diese bitte zu einer autorisierten Sammelstelle, damit sie recycelt werden können. Auf diese Weise schützen Sie die Umwelt und Ihre Gesundheit!

**GB**

## Charge LED pusher battery

LED INDICATOR WILL LIGHT-UP DURING CHARGING AND WILL TURN OFF WHEN ITS FULLY CHARGED.

### HINT:

The LED strikers each will require about 4 hours to fully charge up and will last approximately 7 hours of continuous playtime. Be sure to turn the switch to the “OFF” position when not in use.

### WARNING!

Not suitable for children under the age of 36 months due to small parts, which could be swallowed or inhaled by young children. Choking hazard! To be assembled by an adult. Children should play with adult supervision only. Please retain this information. Proper use of this table game can avoid damage or injury!

### Congratulations on the purchase of your new Sportime Table Game!

We hope you will have many hours of fun with family, and friends with this product. Please ensure that you keep your Instruction Manual for future reference! Please also note your model number (as detailed on the front page of this manual and also located on the barcode panel of the colour label on the front panel of the carton packaging) as this information is necessary should you need to contact us with any product queries. Prior to assembly of this table game please read through the Instruction Manual carefully and familiarize yourself with all product parts, assembly steps, and guidelines. We would recommend that you assemble this table game with two adults as assembly will be much easier due to size of product. Please refer to the Parts Identifier on the following pages, and be sure that all table game parts are included.

PLEASE NOTE - If you are missing a part, or if you have any questions, please do not return the table, please call or contact the Customer Service Centre (+49 (0) 5357-18145, info@automaten-hoffmann.de) and we will endeavour to assist with any queries that you may have.

### TOOLS REQUIRED FOR ASSEMBLY

- 1x Slotted Screwdriver
- 1x Philips
- 1x L-Shaped Tool (Included)
- 1x Metal Wrench (Included)

### RECYCLING



The ‘crossed out dustbin’ sign means that the motor and its adapter cannot be thrown out with domestic waste. They should be treated apart. When you have finished with them, drop them at an authorized collection point so they can be recycled. This gesture will protect the environment and your health

## SICHERHEITSHINWEISE

- Bitte lesen Sie die folgenden Sicherheitshinweise, bevor Sie das Spiel beginnen.
- Warnung: Erwachsene müssen die Sicherheitshinweise mit Kindern lesen und diese auf die Gefahren durch elektrische Schläge und die Verletzungsgefahren hinweisen.
- Stromquellen: Der AC-Adapter muss 240V AC – 12V/2000MA DC haben. 
- Der Adapter ist kein Spielzeug! Verwenden Sie nur den empfohlenen AC-Adapter. Bitte trennen Sie die Verbindung zur Stromversorgung, bevor Sie das Spiel oder den Adapter reinigen.
- Bitte schützen Sie das Stromkabel. Achten Sie darauf, dass niemand auf das Kabel treten kann und dass es nicht von Gegenständen eingeklemmt wird. Achten Sie insbesondere auf die Kabel an den Steckern, auf entsprechende Steckdosen und auf die Ausgangsbuchsen am Spiel.
- Überlasten Sie die Steckdosen und Verlängerungsschnüre nicht; es besteht Brandgefahr bzw. die Gefahr elektrischer Schläge.
- Schieben Sie keine Gegenstände durch die Öffnungen in das Gerät; Hochspannungsführende Bereiche oder herausstehende Teile könnten berührt werden; es besteht Brandgefahr und die Gefahr eines elektrischen Schlags. Gießen Sie niemals Flüssigkeit, gleich welcher Art, in das Produkt.
- Warnung: Stellen Sie den Tisch nicht an nassen oder feuchte Orten auf, da der dort beschädigt wird. Verwenden Sie den Tisch nur in Innenräumen.
- Be- und Entlüftung - Die Öffnungen am Gerät dienen dem Luftaustritt, durch welchen der Luftkisseneffekt erzeugt wird. Die Öffnungen am Ventilator dienen der Luftaufnahme. Halten Sie Abstand zum eingeschalteten Ventilator. Schieben Sie weder Ihre Hände noch Gegenstände in die Ansaugöffnungen. Diese Öffnungen dürfen weder verstellt noch verdeckt werden, da die Innenteile sonst der Überhitzung ausgesetzt sind und beschädigt werden.
- Im Schadensfall - Trennen Sie das Gerät von der Netzversorgung. Versuchen Sie nicht, den Ventilator eigenhändig zu reparieren. Öffnen oder entfernen Sie die Abdeckungen nicht; im Inneren des Geräts herrscht gefährliche Hochspannung. Wenden Sie sich in den folgenden Situationen an Fachpersonal:
  - Wenn das Stromkabel oder der Stecker beschädigt ist.
  - Wenn Flüssigkeit oder Gegenstände in das Produkt eingedrungen sind.
  - Wenn die Leistung des Ventilators sich wahrnehmbar verändert (Geräuschbildung).
- Bitte überprüfen Sie dieses Produkt regelmäßig auf Brandgefahren, die Gefahr eines elektrischen Schlags oder Verletzungsgefahren. In diesen Fällen muss das Spiel repariert werden, bevor es wieder verwendet werden kann.
- Nicht wiederaufladbare Batterien dürfen nicht wieder aufgeladen werden. Akkus sind vor dem Laden vom Spielzeug zu entfernen. Wiederaufladbare Batterien dürfen nur unter Aufsicht von Erwachsenen geladen werden. Verschiedene Arten von Batterien oder neue und gebrauchte Batterien dürfen nicht gemischt werden. Batterien müssen mit der richtigen Polarität eingelegt werden. Verbrauchte Batterien sind vom Spielzeug zu entfernen. Die Versorgungsanschlüsse dürfen nicht kurzgeschlossen werden.

## SAFETY NOTES:

- Please read the following safety instructions carefully before you start to play
- Warning: Adults should review safety guidelines with children to avoid possible risk of electric shock or other injuries.
- Power sources - AC adaptor, must have 240V AC – 12V/2000MA DC. 
- AC Adaptor is not a toy. Only use recommended AC adaptor. Please disconnect from the power supply before cleaning.
- Please protect the power cord. Take care that nobody can walk on it or pinch it by items placed upon or against it. Take special notice to cords at plugs, convenience receptacles, and the point of exit from the game.
- Do not overload wall outlets and extension cords as this can result in a risk of fire or electric shock.
- Never push objects of any kind into this game through openings as they may touch dangerous voltage points or short-out parts which could result in a fire or electric shock. Never spill liquid of any kind on the game.
- Warning: Do not leave the table in or near the water or dampness, since this will damage the table. Use the table only inside.
- Ventilation - Openings in the game are provided for the exhaust air to create a cushion effect. The openings on the air blower are for the intake air. Keep clear of the air blower when it is on. Do not put hand or other objects near the intake openings. To ensure reliable operation of the game and protect it from overheating these openings must not be blocked or covered.
- Damage requiring service - Unplug the game from the wall outlet. Do not attempt to service the blower yourself as opening or removing covers may expose you to dangerous voltage or other hazards. Refer servicing to qualified service personnel under the following conditions.
  - When the power supply cord or plug is damaged.
  - If liquid has spilled, or objects have fallen into the blower.
  - When the air blower exhibits a distinct change in performance (abnormal noise), this indicates a need for service.
- Please examine this product periodically for conditions that may result in the risk of fire, electrical shock, or injury to persons. In the event such conditions exist, the game should not be used until properly repaired.
- Non-rechargeable batteries are not to be recharged. Rechargeable batteries are to be removed from the toy before being charged. Rechargeable batteries are only to be charged under adult supervision. Different types of batteries or new and used batteries are not to be mixed. Batteries are to be inserted with the correct polarity. Exhausted batteries are to be removed from the toy. The supply terminals are not to be short circuited.



**D**

## SPIELREGELN

### Allgemeine Infos

- Das Spiel wird mit einem Puck und jeweils einem Schläger/ Pusher für jeden Spieler gespielt.
- Nach jedem Spiel wird die Tischseite gewechselt.
- Du gewinnst das Spiel, wenn du als erste/r 7 Punkte erzielst (es kann auch eine höhere Punktezahl festgelegt werden)
- Du erzielst ein Tor / einen Punkt, wenn der Puck im Tor des Gegners landet.
- Der Puck darf nicht aus der Luft geschlagen werden.
- Du darfst die Mittellinie nicht mit dem Schläger/Pusher überqueren.
- Liegt der Puck auf der Mittellinie, darf jeder Spieler den Puck schlagen.

### Aufschlag

- Der erste Aufschlag wird mit einem Münzwurf ermittelt.
- Wurde ein Tor erzielt, erhält der Spieler in dessen Tor getroffen wurde den nächsten Aufschlag.
- Für den Aufschlag nach dem Tor hat der Spieler 10 Sekunden Zeit.
- Du darfst den Puck mit der Hand berühren, wenn dein Gegner ein Tor erzielt hat und Du den nächsten Aufschlag vorbereiten möchtest.

### Schlag

- Um einen Schlag auszuführen, hast du 7 Sekunden Zeit. Die 7 Sekunden beginnen, sobald der Puck auf deiner Spielfeldseite eintrifft. Brauchst du länger ist dies ein Foul/Fehler.
- Du darfst den Puck mit jeder beliebigen Seite des Schlägers/ Pushers schlagen.

### Fehler

- Der Puck darf nicht „gestoppt“ werden, indem der Schläger/ Pusher auf den Puck gelegt wird.
- Du darfst den Tisch nicht mit dem Körper oder der Kleidung berühren.
- Ein Fehler/Foul führt zum Verlust des Pucks: der Gegner darf aufschlagen.

### Auszeit

- Pro Spiel darf eine Auszeit von 10 Sekunden genommen werden.
- Du kannst die Auszeit nur nehmen, wenn der Puck in deinem Besitz ist oder nicht im Spiel ist.
- Die Auszeit muss klar und deutlich angezeigt werden.

**GB**

## RULES OF THE GAME

### General Infos

- The game is played by using one puck and one pusher for each player.
- After every game you must change the table sides.
- You win the game, if you reach 7 points first (you can also set another point value).
- You score if the puck drops into the opponents' goal.
- You must not hit the puck when it is in the air.
- Don't cross the centerline with your pusher.
- If the puck is on the centerline each player may hit the puck.

### Service

- The first service is determined by coin toss.
- If your opponent scores, you get the puck and you have the next service.
- The service must be performed within 10 seconds after scoring.
- Only touch the puck with your hands if your opponent scores and you want to prepare your next service.

### Hit

- You have 7 seconds for every hit: this interval begins as soon as the puck crosses the centerline onto your side. Once you exceed this interval, you commit a foul.
- You may hit the puck with every site of the pusher.

### Foul

- You must not stop the puck by putting the pusher onto the puck.
- You must not touch the playfield with your body or any clothing item.
- If you commit a foul your opponent gets the puck for next service.

### Time-out

- You may take a timeout of 10 seconds every game.
- You may only take the timeout if you have the puck – or the puck is out of bounds.
- The timeout must be announced explicitly.

**Vielen Dank, dass du dich für ein Sportime Produkt entschieden hast. Bei Fragen stehen wir dir gerne zur Verfügung.**  
Thank you very much for choosing a Sportime product. Should you have any questions, we are happy to help.

# Sportime

c/o Sport-Thieme GmbH · Helmstedter Straße 40  
38368 Grasleben, Germany · [www.sportime.de](http://www.sportime.de)