

# TECHNISCHE DATEN - MONTAGEANLEITUNG

## TYP FRC AD



*Zeichnungen und Bilder sind unverbindlich*

## ● Empfehlungen

Wir danken dafür dass Sie ein STRAMATEL Produkt gewählt haben und hoffen dass Sie damit vollkommen zufrieden sein werden.

Um eine einwandfreie Installation der Anlage durchzuführen, empfehlen wir Ihnen die nachfolgende Anleitung zu befolgen und das von STRAMATEL gelieferte Material zu verwenden.

Falls Sie dennoch weitere Auskünfte benötigen sollten, notieren Sie bitte den Gerätetyp und dessen Seriennummer, die sich auf der Klebeetikette der Unterseite des Bedienpultes befindet, und wenden Sie sich bitte an unseren technischen Dienst.

Jegliche Veränderung der gelieferten Teile kann eine Beschädigung des Gerätes verursachen und dadurch eine Annullierung der Garantie zur Folge haben.

Anmerkung: die Installation muss von Fachpersonal durchgeführt werden und muss der Vorschrift IEC 364 sowie dem landesüblichen Standard entsprechen.

## ● Technische Daten

Die Anlage ist für den Außenbereich vorgesehen.

Dennoch, muss das Bedienpult gegen Schlechtwetter geschützt sein (Regen usw..) – während oder außerhalb der Benützung.

Für die Reinigung der Anlage müssen Sie ein weiches, trockenes Tuch verwenden.

### Anzeigetafel

Gerät der Schutzklasse I – muss geerdet sein.

Abmessungen 3000 x 2058 x 90 mm  
(M1: 3000x750mm / M2: 3000x550mm / M3: 3000x750mm)

Gewicht 121 kg (M1: 45 kg / M2: 34 kg / M3: 42 kg)

Stromversorgung 100-240V 50/60Hz 4,45-1,85A

Leistungsverbrauch 445VA (Max)



### Bedienpult

Abmessungen 340 x 175 x 60 mm

Gewicht 790 g

Sendefrequenz 863 - 870 MHz

Stromversorgung 100-240V 50/60Hz / 12Vdc 500mA

Akku NIMH 5x1,2V 1300mAh (22 Stunden Kapazität)

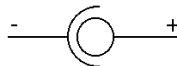

Nur die von STRAMATEL gelieferten Netzgeräte und Akkus benützen.

Aufladung des Bedienpultes: das Bedienpult ausschalten und die Tastatur abstecken. Das Akkuladegerät an das Bedienpult und an das 230V Stromnetz anschließen (eine Steckdose soll sich in der Nähe des Gerätes befinden und leicht zugänglich sein). **Nach Gebrauch muss das Bedienpult ständig auf Ladung bleiben.**

## ● Entsorgung von Altgeräten

Geräte mit dieser Kennzeichnung gehören nicht in den Restmüll und sind getrennt zu sammeln und zu entsorgen. Die Hersteller sorgen im Rahmen der Produktverantwortung für eine umweltgerechte Behandlung und Verwertung der Altgeräte. Im Rahmen des Elektro- und Elektronikgerätegesetzes (ElektroG) und zum Schutz unserer Umwelt ist eine kostenlose Rückgabe bei Ihrer kommunalen Sammelstelle möglich.



● **Montageanleitung auf I-Träger - Vorbereitung der Installation**

Die elektronischen Baugruppen sind auf einem ausziehbaren Träger (R) befestigt, der in der Anzeigetafel eingeschoben ist. Für die Wartung der Anlage ist es notwendig einen Freiraum von ca. 30 cm zu lassen um diese Träger ausziehen zu können. Anmerkung: die Wartung muss von Fachpersonal durchgeführt werden.

Die Anzeigetafel wird mit den gelieferten Klemmplatten (D) an 2 I-Träger 180x90mm befestigt.

In jeder Schiene (G) 2 Federmuttern M10 einschieben.

Wie nachstehend, 2 Klemmplatten (D) auf jede Schiene montieren. Die Schrauben (V) anziehen und dann um eine ¼-Drehung losschrauben (dürfen anfangs nicht komplett blockiert sein).

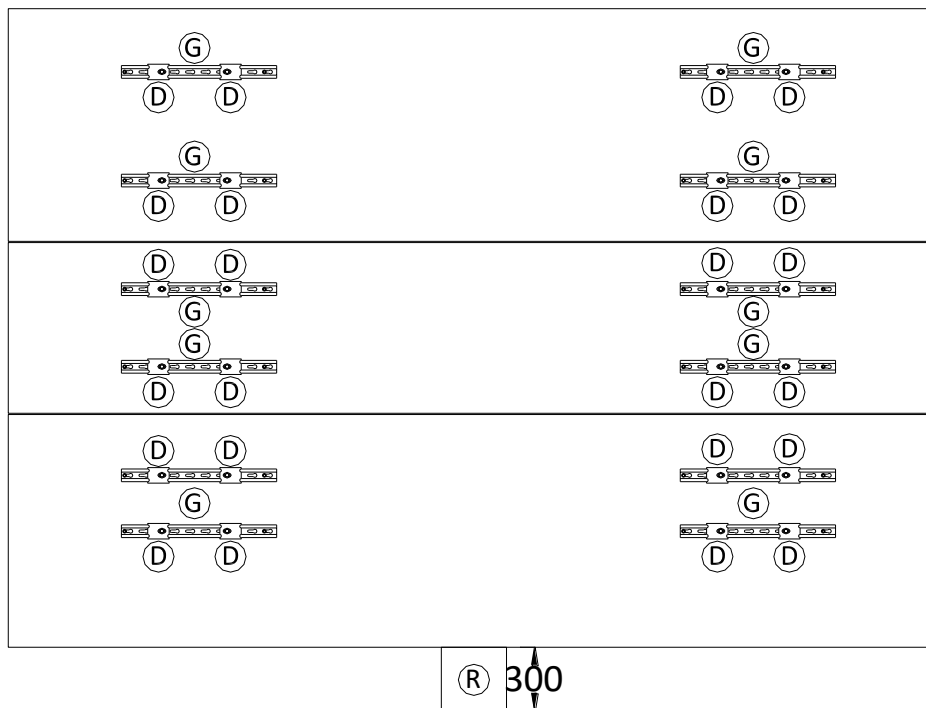

Abmessungen in mm

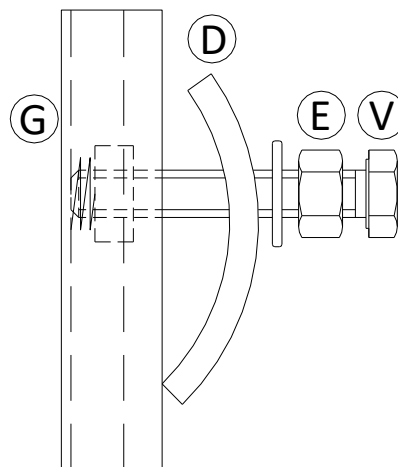

## ● Montageanleitung auf I-Träger - Aufstellung der Anzeigetafel

Für eine erleichterte Installation der Anzeigetafeln, sind oben auf den Anzeigen Verankerungspunkte (I) vorhanden (Einsatzteile im Aluprofil). Um diese zu benützen, die schwarzen Kunststoffschrauben entfernen und M6x40 Ringschrauben einsetzen. Achtung, die schwarzen Kunststoffschrauben dürfen unter keinen Umständen zum Aufheben oder zum Befestigen der Anzeige dienen (diese Schrauben dienen nur dazu den Eingang von Wasser zu verhindern).

Jedes Modul ist mit einem Aufkleber Mxx gekennzeichnet. Die genaue Reihenfolge der untenstehenden Arbeitsgänge muss beachtet werden.

Positionieren Sie das Modul M1 gegen den I-Träger 180x90mm horizontal.

Auf jeder Schiene die Einheit Schraube/Klemmplatte rechts und links des I-Trägers verrücken (die Schrauben müssen unbedingt die I-Träger anschlagen damit die Klemmplatten nicht abweichen). Die Schrauben (V) an die Schienen (G) anziehen.

Die Doppelmutter (E) anschrauben um die Klemmplatten (D) fest an den I-Trägern zu blockieren.

Positionieren Sie das Modul M2 über dem Modul M1 und befestigen Sie es an die I-Träger wie vorangehend für das Modul M1 beschrieben.

Positionieren Sie das Modul M3 über dem Modul M2 und befestigen Sie es an die I-Träger wie vorangehend für das Modul M1 beschrieben.

Die schwarzen Kunststoffschrauben auf die Verankerungspunkte des Modules M3 (I) setzen.

Schliessen Sie die Steckverbinder (Y) zwischen den Modulen an.

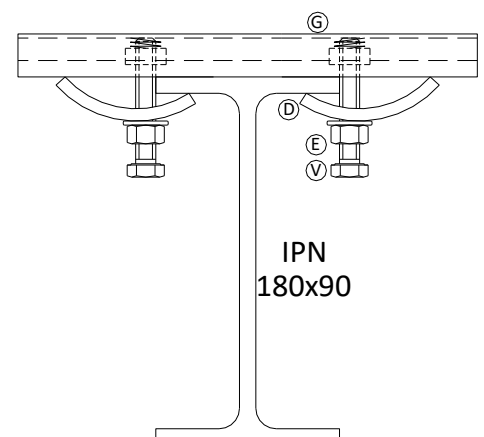
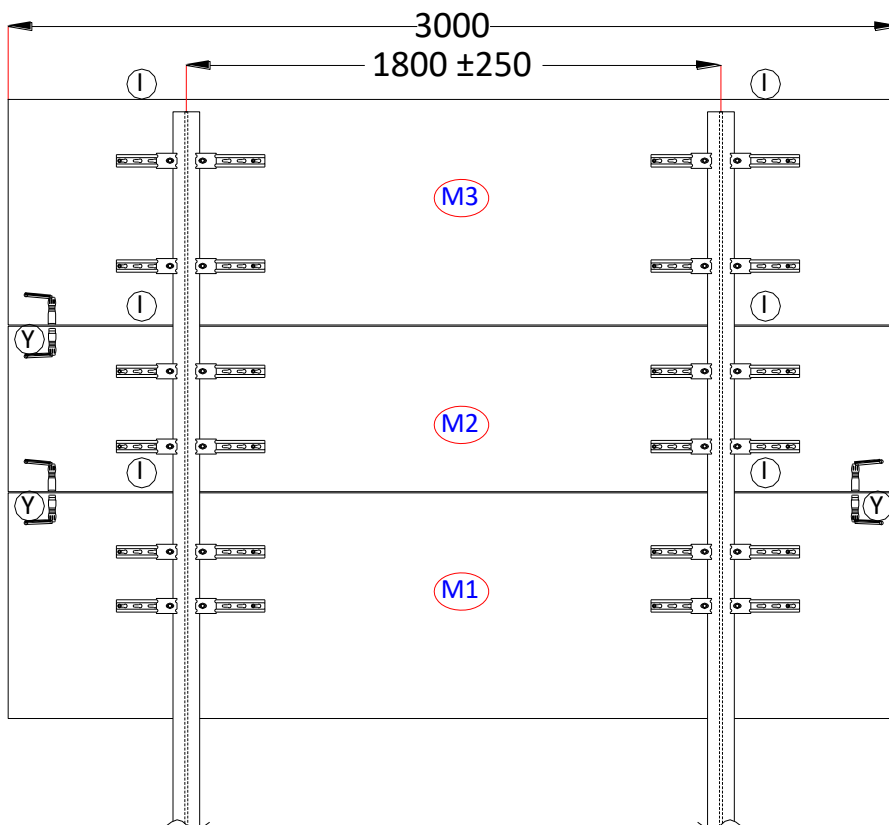

**● Montageanleitung an die Wand / an einem Gestell - Vorbereitung der Installation**

Die elektronischen Baugruppen sind auf einem ausziehbaren Träger (R) befestigt, der in der Anzeigetafel eingeschoben ist. Für die Wartung der Anlage ist es notwendig einen Freiraum von ca. 30 cm zu lassen um diese Träger ausziehen zu können. Anmerkung: die Wartung muss von Fachpersonal durchgeführt werden.

Die Anzeigetafel wird mit den gelieferten Befestigungswinkeln an die Wand oder an einem Gestell befestigt.

Die unteren Befestigungswinkel werden hinter der Anzeigetafel gesetzt. Die seitlichen Befestigungswinkel werden entweder:

- ✓ Hinter der Anzeigetafel befestigt (ästhetischere Befestigung (F)).
- ✓ Oder sichtbar auf den Seiten der Anzeigetafel (einfachere Befestigung (F')).

Markieren Sie die Befestigungspunkte (F) oder (F') an der Wand oder an dem Gestell - dabei sollen die vorgegebenen Abmessungen beachtet werden.

Befestigen Sie die Befestigungswinkel an der Wand oder an dem Gestell mit Ø8mm Schrauben.

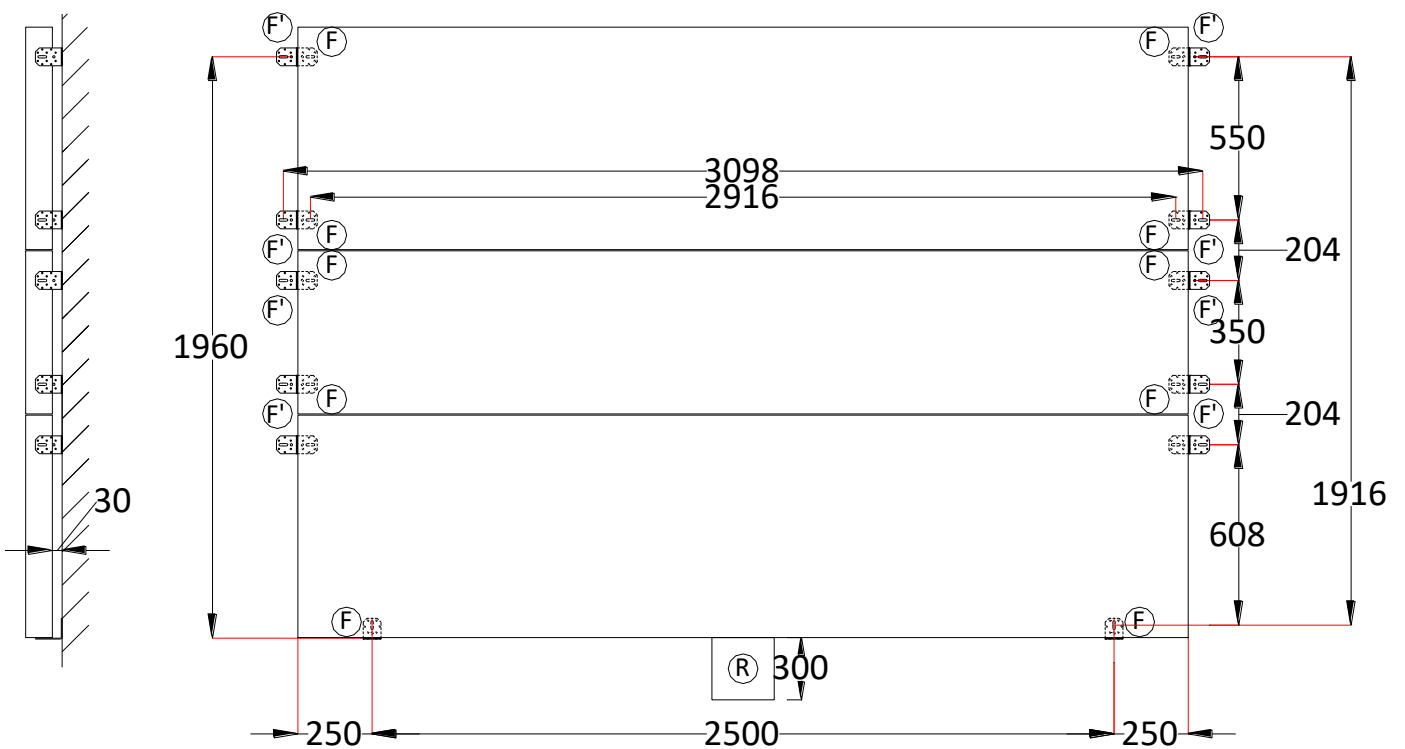

Abmessungen in mm

## ● Montageanleitung an die Wand / an einem Gestell - Aufstellung der Anzeigetafel

Für eine erleichterte Installation der Anzeigetafeln, sind oben auf den Anzeigen Verankerungspunkte (I) vorhanden (Einsatzteile im Aluprofil). Um diese zu benützen, die schwarzen Kunststoffschrauben entfernen und M6x40 Ringschrauben einsetzen. Achtung, die schwarzen Kunststoffschrauben dürfen unter keinen Umständen zum Aufheben oder zum Befestigen der Anzeige dienen (diese Schrauben dienen nur dazu den Eingang von Wasser zu verhindern).

Jedes Modul ist mit einem Aufkleber Mxx gekennzeichnet. Die genaue Reihenfolge der untenstehenden Arbeitsgänge muss beachtet werden.

Positionieren Sie das Modul M1 in der Nähe der Befestigungswinkel.

Vormontierter Netzanschluss hinter der Anzeigetafel: Betriebsspannung abschalten und den elektrischen Anschluss vornehmen (siehe Kapitel "Elektrische Aufstellung" – "Netzkabel"). Die Anlage darf erst am Ende der Installation an das Stromnetz angeschlossen werden.

Positionieren Sie das Modul M1 zwischen den Befestigungswinkeln. Lassen Sie einen Abstand von Minimum 20mm zwischen dem Modul und die Wand.

Befestigen Sie das Modul M1 an die Befestigungswinkeln mit den mitgelieferten Ø6mm Schrauben und Edelstahlscheiben (Verankerungspunkte (I)).

Positionieren Sie das Modul M2 über dem Modul M1. Lassen Sie einen Abstand von Minimum 20mm zwischen dem Modul und die Wand.

Befestigen Sie das Modul M2 an die Befestigungswinkeln mit den mitgelieferten Ø6mm Schrauben und Edelstahlscheiben (Verankerungspunkte (I)).

Schliessen Sie die Steckverbinder (Y) zwischen den Modulen an und schieben Sie die hinter der Anzeigetafel.

Positionieren Sie das Modul M3 über dem Modul M2. Lassen Sie einen Abstand von Minimum 20mm zwischen dem Modul und die Wand.

Befestigen Sie das Modul M3 an die Befestigungswinkeln mit den mitgelieferten Ø6mm Schrauben und Edelstahlscheiben (Verankerungspunkte (I)).

Die schwarzen Kunststoffschrauben auf die Verankerungspunkte des Modules M3 (I) setzen.

Schliessen Sie die Steckverbinder (Y) zwischen den Modulen an und schieben Sie die hinter der Anzeigetafel.

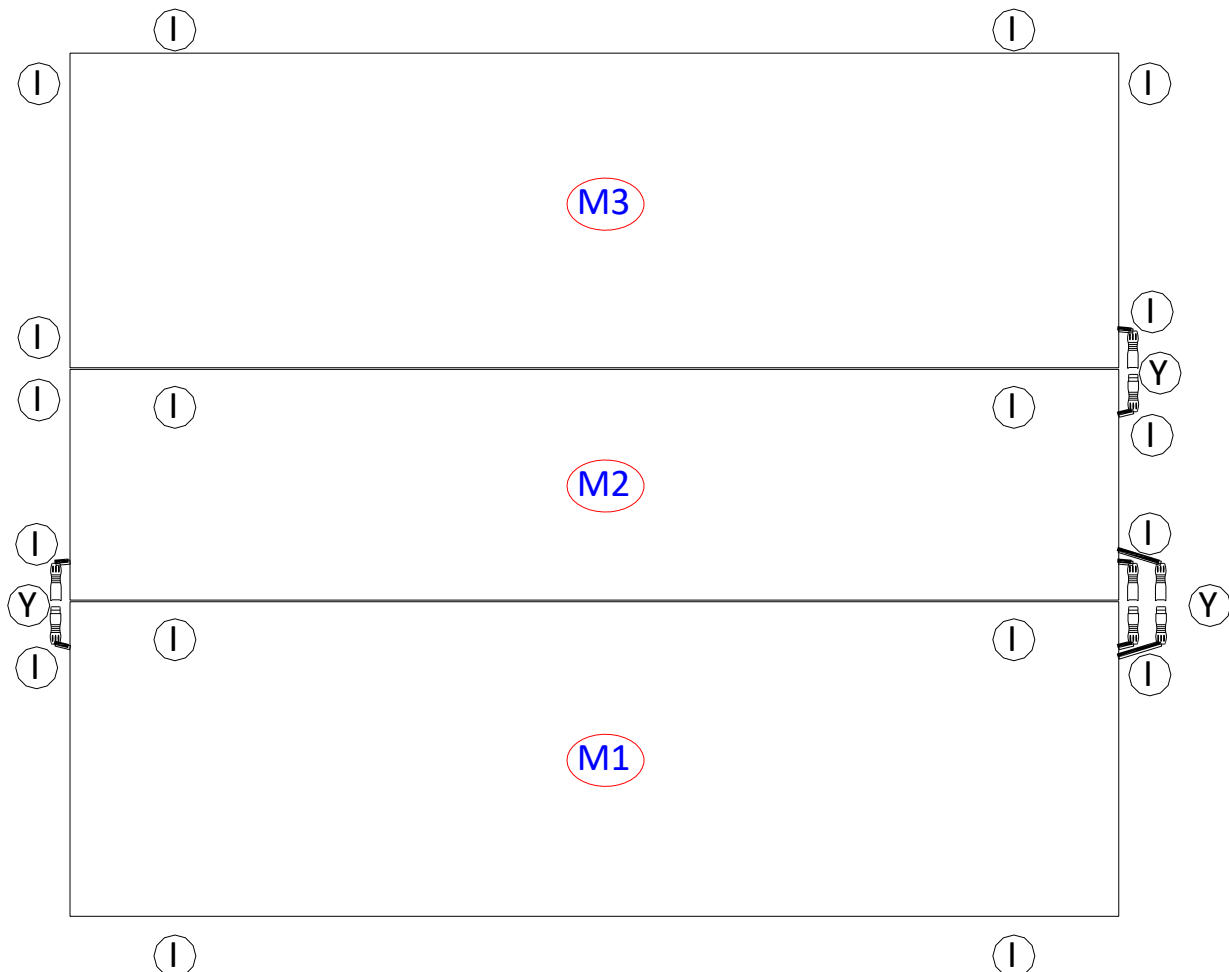

● **Elektrische Aufstellung**

Anmerkung: die Anlage darf erst am Ende der Installation an das Stromnetz angeschlossen werden.

**Netzkabel (P)**

Verbinden Sie das Netzkabel (P) an das Stromnetz 100-240V in ein wasserdichtes Gehäuse. Der vormontierte Netzanschluss muss mit einer bipolaren Sicherung 4A geschützt sein (nicht mitgeliefert). Die Sicherung muss leicht zugänglich sein.

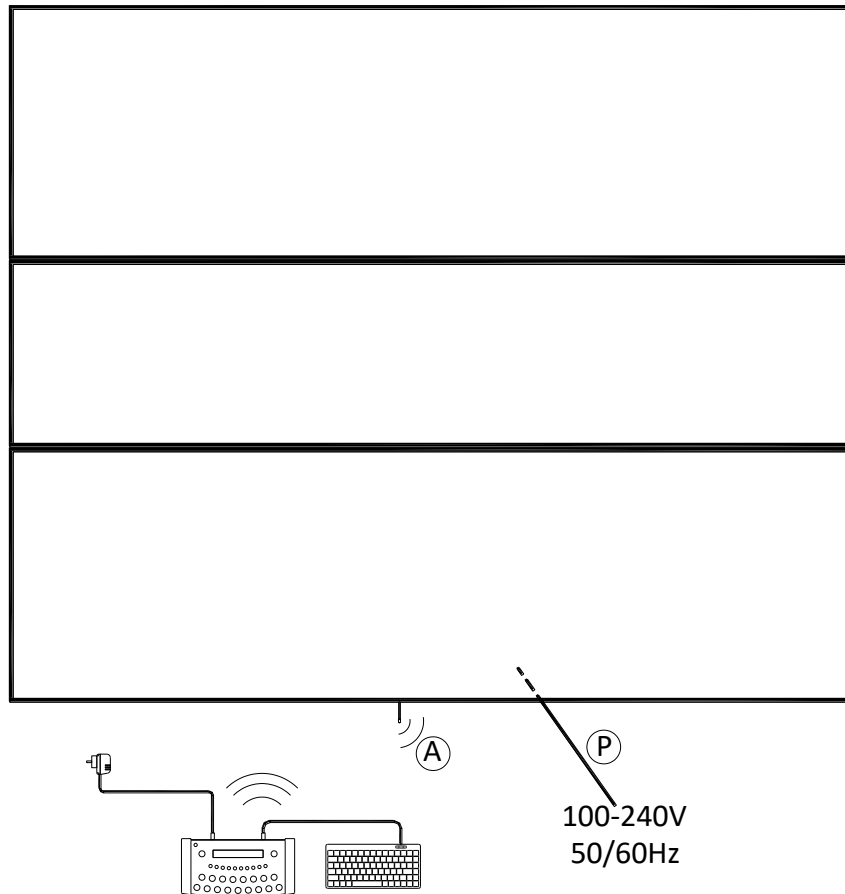

## ● Für die Option zusätzliches Kabelset: Steuerkabel und Anschlußdose

Anmerkung: die Anlage darf erst am Ende der Installation an das Stromnetz angeschlossen werden.

### Steuerkabel und Anschlußdose

Als Anschlußkabel wird ein 4-adriges Telefonkabel 6/10 verwendet.

Die Anschlußdose YBJ35 in der Nähe des Anschreibertisches befestigen.

Schließen Sie das Steuerkabel (Q) an den Steckverbinder (T) der Anzeigetafel an. Beachten Sie die Farben wie angezeigt (ANMERKUNG – RS485: Rx+ und Rx- müssen unbedingt auf ein verseiltes Paar verbunden werden).

- ✓ Ziehen Sie den Schieber (R) der Anzeigetafel aus: mit Hilfe einer 7 mm-Rohrsteckschlüssel die beiden Distanzsäulen (B) ausschrauben und den Schieber (R) langsam abwärts gleiten lassen.
- ✓ Legen Sie den Steckverbinder (T) durch die Kabeldurchführung (K) in die Anzeigetafel.
- ✓ Verbinden Sie den Steckverbinder (T) auf die elektronische Platine und befestigen Sie das Kabel mit Hilfe einer Kunststoffschelle (J) auf den Schieber.
- ✓ Den Schieber (R) wieder einschieben und die beiden Distanzsäulen (B) wieder einschrauben.

Legen Sie das Steuerkabel an. Beachten Sie dabei, dass es nicht mit dem Stromleitungskabel der Sporthalle eingezogen wird.

Schließen Sie das Steuerkabel an die Anschlußdose YBJ35 an; beachten Sie dabei die angegebenen Kabelfarben. Wenn mehrere Anzeigetafeln zusammen verbunden sind, müssen die Kabel parallel an die Anschlußdose gesteckt werden.

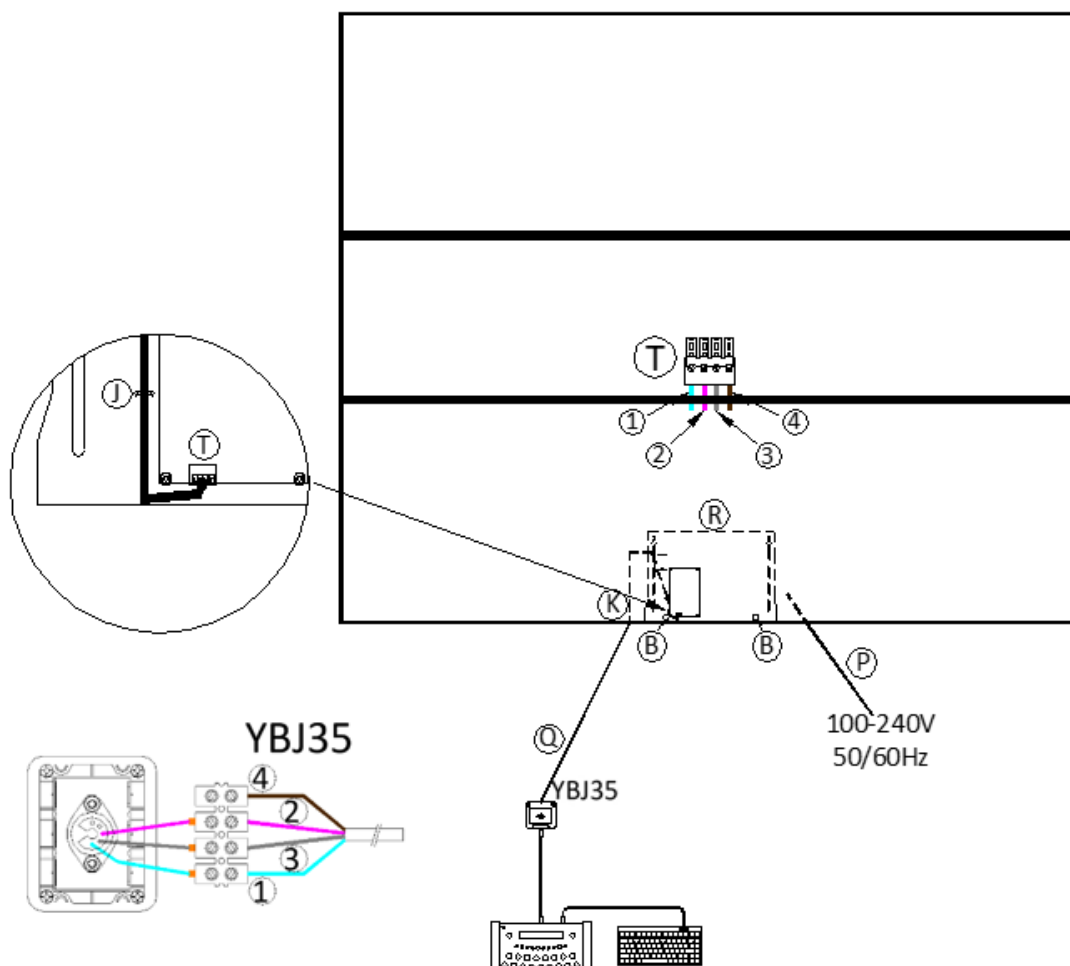

Steuerkabel (Q) : (1) = GND = blaue Ader / (2) = Rx+ = weiße Ader / (3) = Rx- = graue Ader / (4) = +24V = durchsichtige Ader

## ● Ende der Installation

Die Anzeigetafel an den Strom anschließen.

Die Anzeigetafel mit Hilfe der Bedienungsanleitung testen.



# TECHNICAL DATA - INSTALLATION INSTRUCTIONS

## Model FRC AD

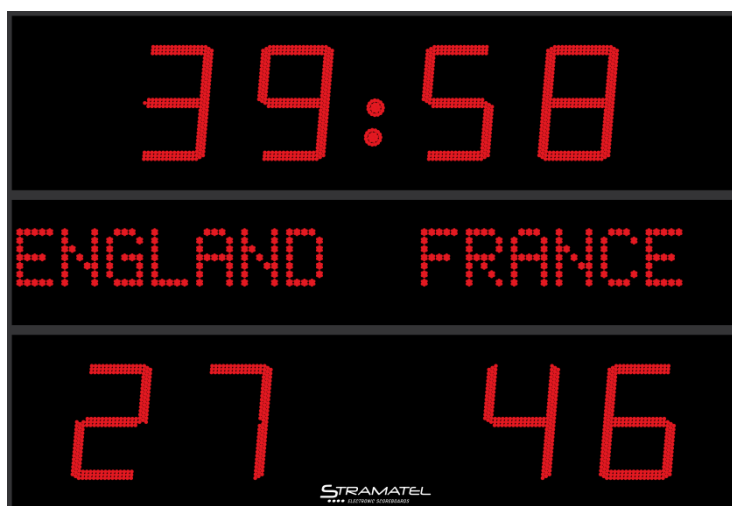

*Non-binding pictures*

## ● Recommendations

Thank you for choosing a STRAMATEL scoreboard!

We hope that you will be fully satisfied with our product. For any information, please do not hesitate to contact us.

In order to install the scoreboard set correctly, we recommend that the instructions indicated are followed correctly, and that the material supplied by STRAMATEL is used correctly without any alteration.

However, if extra information is required, please contact Stramatel technical service with the model reference and serial number (on the sticker under the control console).

Any alteration made to the equipment delivered may deteriorate it and result in the cancelling of the warranty.

Caution: Installation must be performed by qualified staff and must comply with IEC 364 and national wiring regulations.

## ● Technical data

Equipment for outdoor use.

The control console should be protected against bad weather conditions (during the operation but also when the scoreboard is not in use).

Use a soft dry cloth to clean the equipment.

### Scoreboard

Class I equipment – Must be connected to earth.

Dimensions	3000 x 2058 x 90 mm (M1: 3000x750mm / M2: 3000x550mm / M3: 3000x750mm)
Weight	121 kg (M1: 45 kg / M2: 34 kg / M3: 42 kg)
Power supply	100-240V 50/60Hz 4,45-1,85A
Power consumed	445VA (max)



### Control console

Dimensions	340 x 175 x 60 mm
Weight	790 g
Transmission frequency	863 - 870 MHz
Power supply	100-240V 50/60Hz / 12Vdc 500mA
Internal batteries	NIMH 5x1,2V 1300mAh (22 hours autonomy)

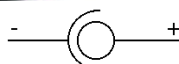

Use only power supply and batteries supplied by STRAMATEL.

Control console recharge: turn off and disconnect the USB keyboard. Plug the power supply into the back of the control console, then plug it into an appropriate mains outlet (the socket should be as close as possible to the control console and must be easily accessible).

**Leave the control console under constant recharge when not in use.**

## ● Environment and recycling

Please help us to protect the environment by disposing of the packaging in accordance with the national regulations for waste processing.

**Recycling of obsolete appliances:** appliances with this label must not be disposed off with the general waste. They must be collected separately and disposed off according to local regulations.



## ● Installation on I-Beams - Before installation

The electronic elements controlling the luminous display are mounted on extractable racks (R). In order to be able to carry out any maintenance, a clear space of at least 30 cm is necessary for the extraction of the racks. Attention: installation must be performed by qualified staff.

The scoreboard will be fixed onto 2 vertical 180x90mm I-Beams with supplied fixing clamps (D).

Insert 2 M10 spring nuts in each fastening rail (G).

Fix 2 clamps (D) on each fastening rail (G) as mentioned below. Tighten the screws (V), then unscrew them by quarter a turn (as a first step, the clamps should not be fully tightened).

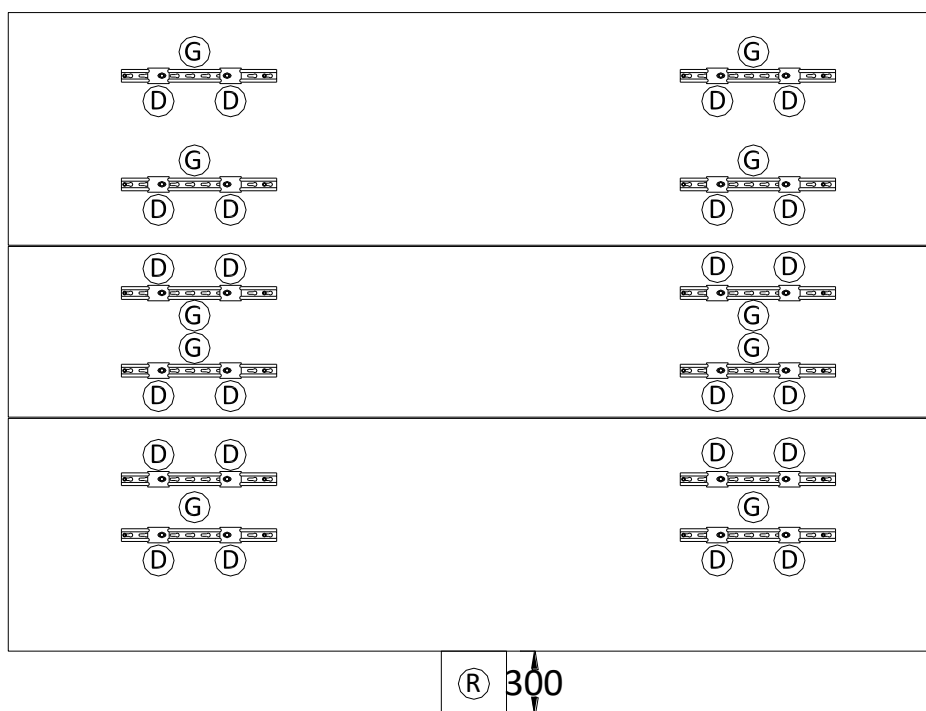

Dimensions en mm

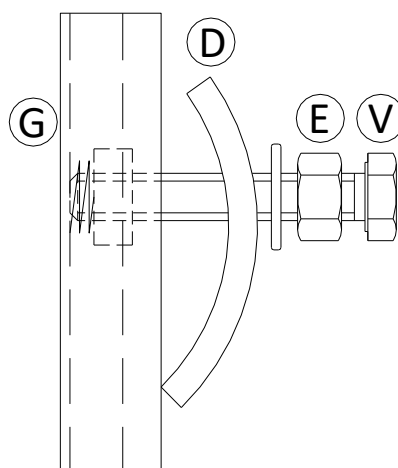

## ● Installation on I-Beams - Scoreboard installation

In order to make the installation easier, the anchor points (I), located on the top side of the modules can be used (NB: Anchor points = insert holes in aluminium frame). If you want to use them to lift or install the modules, replace the black plastic screws by M6x40 eyescrews (closed rings, not supplied). Caution: the black plastic screws should not be used to lift or fix the modules (they are only dedicated to protect the scoreboard from water intrusion).

Each module is noted with a sticker Mxx. Please strictly follow the below instructions.

Lift the module M1 and lean it against the 2 vertical 180x90mm I-Beams. Make sure the module M1 is in a horizontal position.

On each fastening rail, move the clamps as close to the I-beams as possible (the screws should imperatively touch the I-Beam to make sure the clamps are properly fixed). Tighten the screws (V) on the fastening rails (G).

Tighten the lock nuts (E) to secure the clamps (D) on each I-Beam

Lift the module M2 above the module M1 and fix it on the I-Beams as previously instructed for the installation of the module M1.

Lift the module M3 above the module M2 and fix it on the I-Beams as previously instructed for the installation of the module M1.

Put the black plastic screws back into anchor points (I) of the module M3.

Plug in the connectors (Y) between the modules.

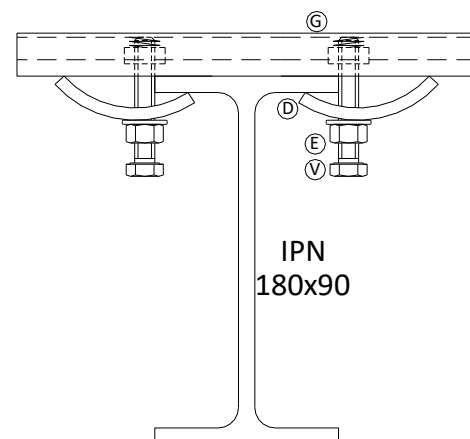
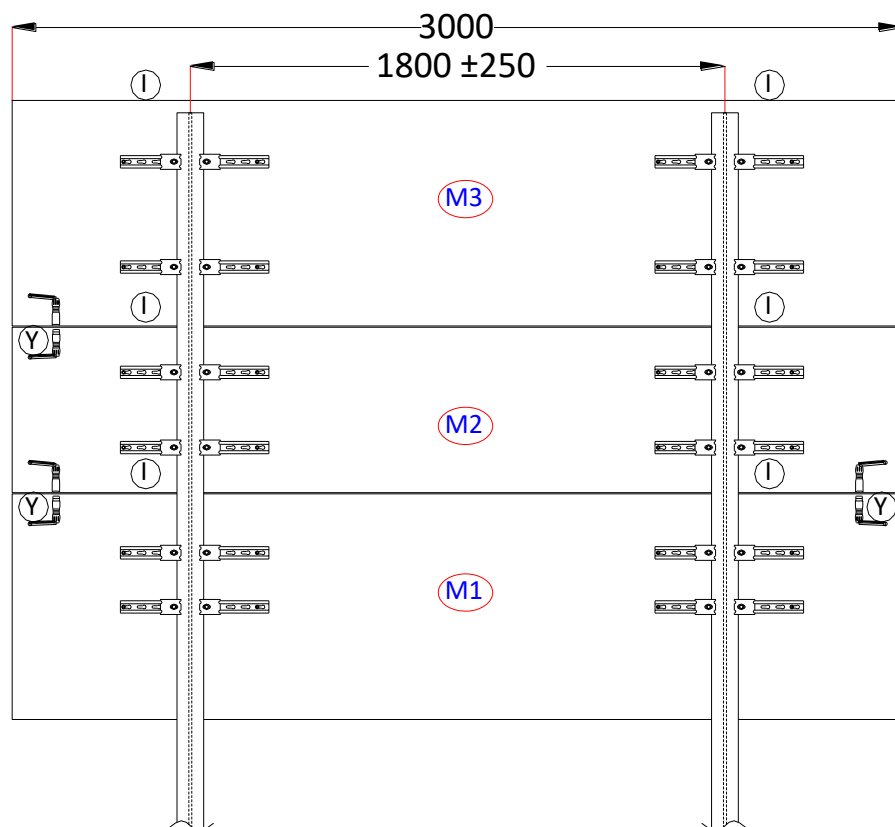

**● Installation on a wall or on a support frame - Before installation**

The electronic elements controlling the luminous display are mounted on extractable racks (R). In order to be able to carry out any maintenance, a clear space of at least 30 cm is necessary for the extraction of the racks. Attention: installation must be performed by qualified staff.

12 angle brackets are supplied to install the scoreboard (on a wall or on a support frame).

For aesthetic reasons, it is preferable to install the 10 lateral angle brackets with angle behind the scoreboard, see setting (F).

But to make the installation easier, the lateral angle brackets can also be installed with angle above the scoreboard, see setting (F').

Draw the position of the mounting points (F) or (F') onto the wall or onto the support frame according to the dimensions of the diagram.

Fix the angle brackets with Ø8mm screws onto the wall or onto the support frame.

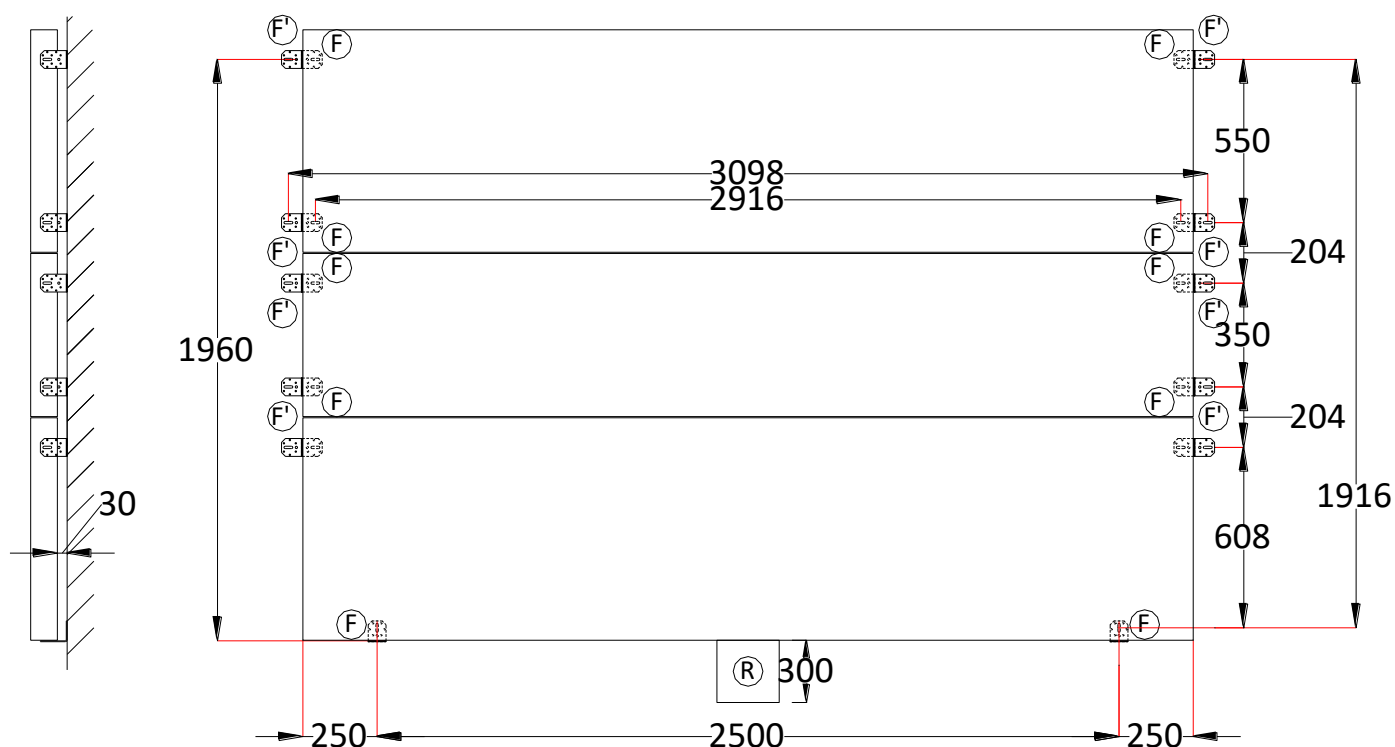

Dimensions en mm

## ● Installation on a wall or on a support frame - Scoreboard installation

In order to make the installation easier, the anchor points (I), located on the top side of the modules can be used (NB: Anchor points = insert holes in aluminium frame). If you want to use them to lift or install the modules, replace the black plastic screws by M6x40 eyescrews (closed rings, not supplied). Caution: the black plastic screws should not be used to lift or fix the modules (they are only dedicated to protect the scoreboard from water intrusion).

Each module is noted with a sticker Mxx. Please strictly follow the below instructions.

Lift the module M1 near the brackets.

If the pre-installed (electrical) supply is behind the scoreboard: turn off the electrical power, then connect the mains cable with the pre-installed (electrical) supply (see chapter "Electrical installation" – "Mains cable"). The scoreboard must not be connected to mains until the installation has been fully completed.

Place the module M1 between the brackets. Leave a space clear of at least 20mm between the module and the wall.

Fix the module M1 with the brackets by using the supplied stainless steel screws & washers Ø6mm (anchor points (I)).

Place the module M2 above the module M1. Leave a space clear of at least 20mm between the module and the wall.

Fix the module M2 with the brackets by using the supplied stainless steel screws & washers Ø6mm (anchor points (I)).

Plug in the connectors (Y) between the modules and slide them into the back of the scoreboard.

Place the module M3 above the module M2. Leave a space clear of at least 20mm between the module and the wall.

Fix the module M3 with the brackets by using the supplied stainless steel screws & washers Ø6mm (anchor points (I)).

Put the black plastic screws back into anchor points (I) located on the top side of the module M3.

Plug in the connectors (Y) between the modules and slide them into the back of the scoreboard.

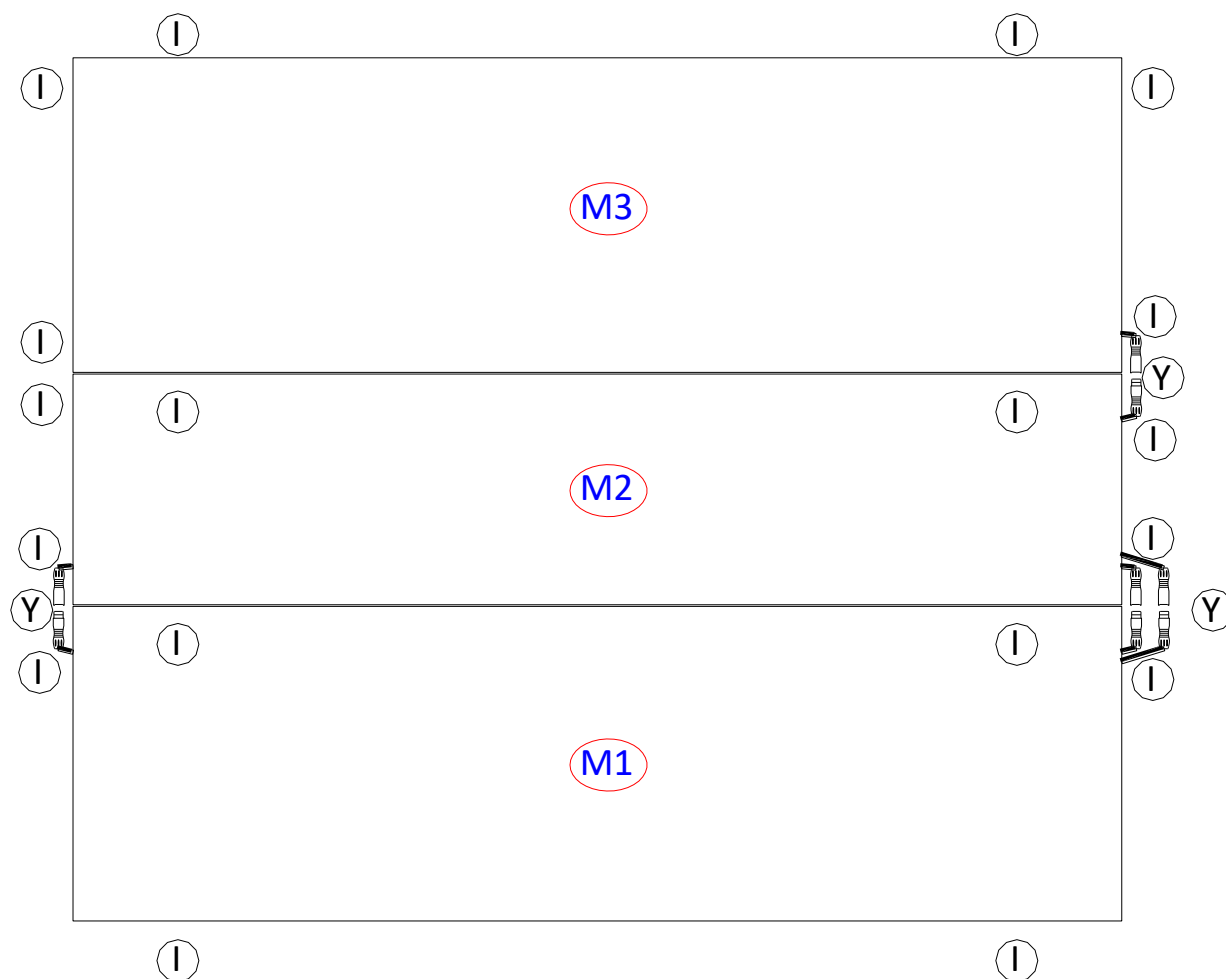

## ● Electrical installation

Caution: the scoreboard must not be connected to mains before installation has been fully completed.

### Mains cable (P)

Connect the cable (P) to 100-240V electrical power supply. The electrical power supply should be protected via a bipolar 4A circuit breaker (not supplied). Bipolar circuit breaker must be easy to reach.

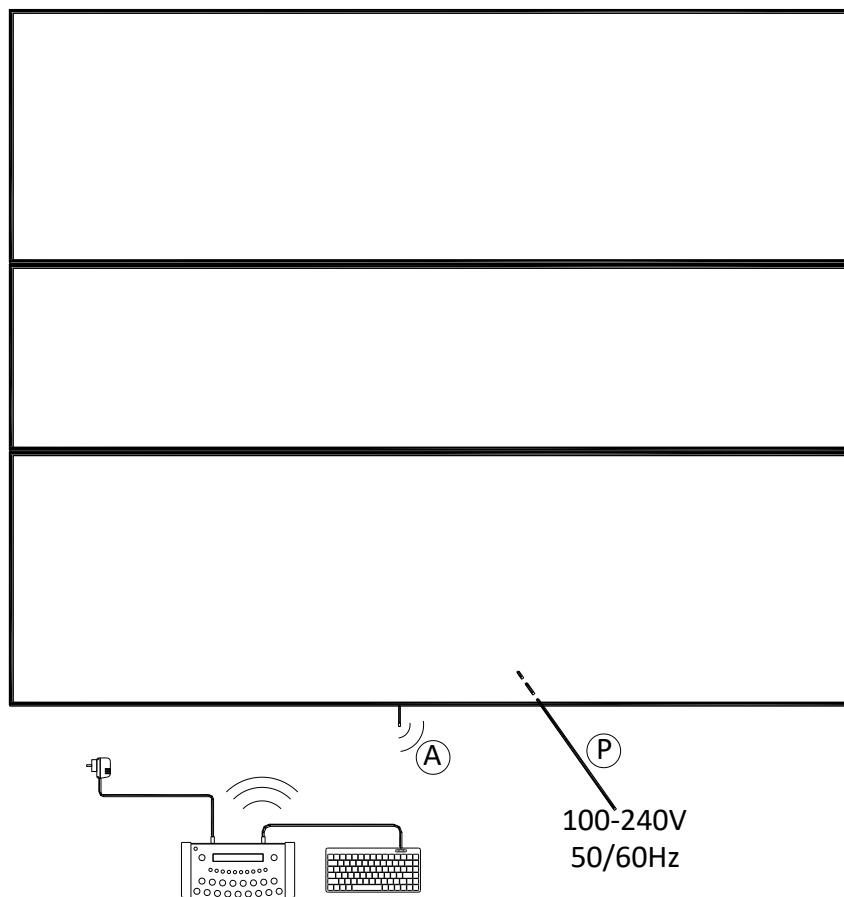

## ● In case a cable set needs to be installed: control cable and wall junction box

Caution: the scoreboard must not be connected to mains before installation has been fully completed.

### Control cable and wall junction box

The transmission cable supplied is a telephone cable: type 2 pairs 6/10<sup>ths</sup>.

Mount the wall junction box YBJ35 onto the wall close to the scoring table.

Connect the control cable (Q) on the connector (T) of the scoreboard making sure that the colour code is followed (Please note – RS485: Rx+ and Rx- must be connected on a twisted pair).

- ✓ Extract the electronic rack (R) from the scoreboard: unscrew the two nuts (B) with a 7 mm pipe spanner, then let the rack (R) slide downwards.
- ✓ Put the connector (T) inside the scoreboard through the grommet (K).
- ✓ Plug the connector (T) on the electronic circuit board and fix the cable on the rack with a plastic collar (J).
- ✓ Put the rack (R) back inside the scoreboard and screw the two nuts (B).

Fix the control cable into place making sure that it does not run alongside the 100-240V mains cables.

Connect the end wires into the junction box YBJ35, making sure that the colour code is followed. If several units are connected together, their cables must be wired in parallel in the wall junction box.

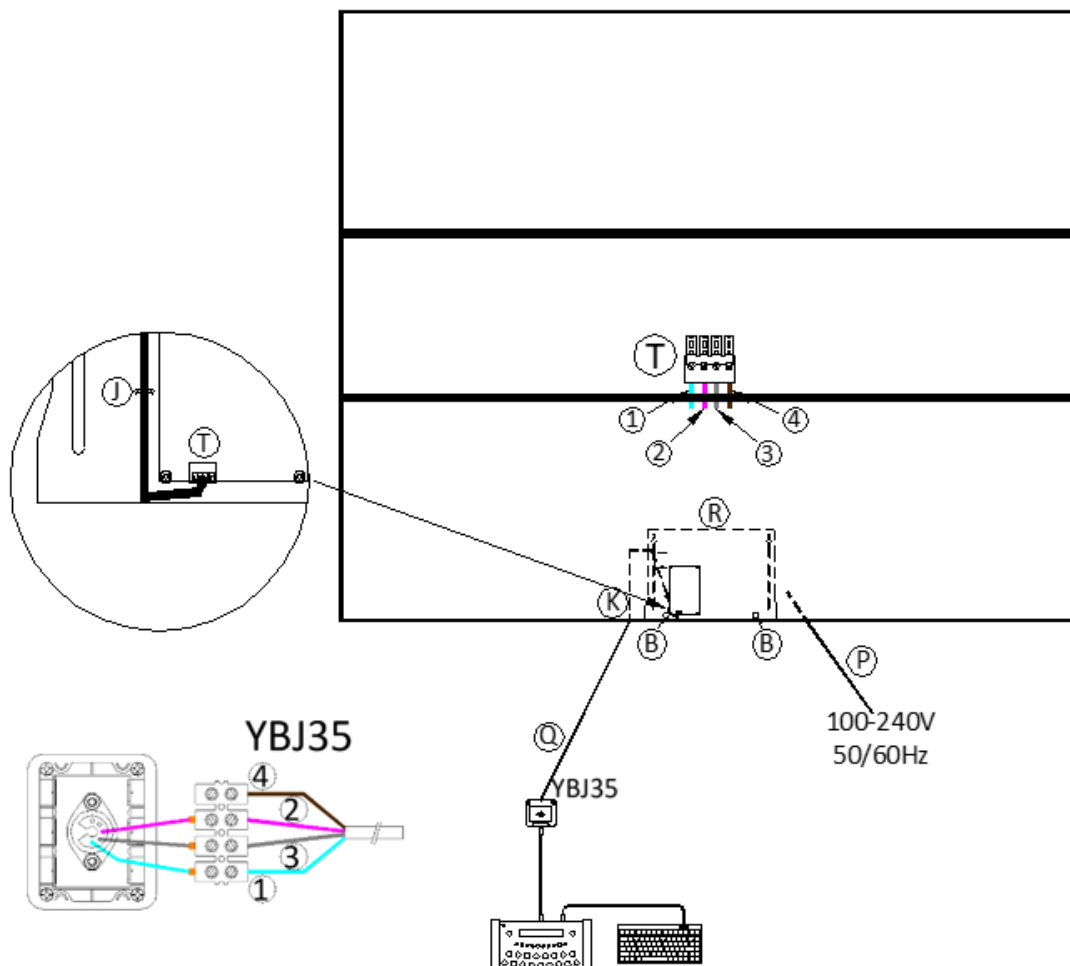

Control cable (Q): (1) = GND = blue wire / (2) = Rx+ = white wire / (3) = Rx- = grey wire / (4) = +24V = transparent wire

## ● End of the installation

Turn on the power.

Try out the scoreboard operating functions (see operating functions).



## FICHE TECHNIQUE - NOTICE D'INSTALLATION

### Modèle FRC AD



*Images et photos non contractuelles*

## ● Recommandations

Nous vous remercions d'avoir choisi les produits STRAMATEL et espérons que vous en serez totalement satisfaits.

Pour effectuer une bonne installation de l'ensemble, nous vous recommandons de suivre les instructions ci-dessous et d'utiliser les fournitures livrées par STRAMATEL.

Cependant, si des renseignements supplémentaires sont nécessaires, veuillez consulter nos services techniques après avoir relevé le type de l'appareil et son numéro de série sur l'étiquette située sous le pupitre de commande.

Toute modification des pièces livrées peut entraîner une détérioration du matériel, et par-là même, l'annulation de la garantie.

Attention, l'installation doit être réalisée par du personnel habilité et doit respecter la norme IEC 364 (NFC 15.100 en France).

## ● Fiche technique

Matériel destiné à une utilisation extérieure.

Le pupitre de commande doit cependant toujours être protégé des intempéries (pendant et hors utilisation).

Utiliser un chiffon doux et sec pour nettoyer le matériel.

### Tableau d'affichage

Matériel de classe I - Doit être relié à la terre.

Dimensions	3000 x 2058 x 90 mm (M1: 3000x750mm / M2: 3000x550mm / M3: 3000x750mm)
Poids	121 kg (M1: 45 kg / M2: 34 kg / M3: 42 kg)
Alimentation	100-240V 50/60Hz 4,45-1,85A
Puissance consommée	445VA (max)

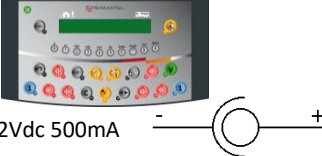

### Pupitre

Dimensions	340 x 175 x 60 mm	
Poids	790 g	
Fréquence d'émission	863 - 870 MHz	
Alimentation	100-240V 50/60Hz / 12Vdc 500mA	
Batteries internes	NIMH 5x1,2V 1300mAh (autonomie 22 heures)	

Utiliser uniquement l'alimentation et les batteries fournies par STRAMATEL.

Mise en charge du pupitre : éteindre, puis débrancher le clavier USB. Raccorder l'alimentation fournie à l'arrière du pupitre et à une prise de courant (le socle de la prise de courant doit être installé à proximité du matériel et doit être aisément accessible). **Laisser le pupitre en charge en permanence hors utilisation.**

## ● Environnement et recyclage

Nous vous demandons de nous aider à préserver l'environnement. Pour ce faire, merci de vous débarrasser de l'emballage conformément aux règles nationales relatives au traitement des déchets. **Collecte et recyclage des produits en fin de vie** : Les appareils munis de ce symbole ne doivent pas être mis avec les ordures ménagères, mais doivent être collectés séparément et recyclés. La collecte et le recyclage des produits en fin de vie doivent être effectués selon les dispositions et les décrets locaux.



● **Installation sur IPN - Préparation de l'installation**

L'électronique de commande des afficheurs est montée sur des tiroirs extractibles (R). Il est donc indispensable, pour pouvoir assurer la maintenance, de laisser un espace libre de 30 centimètres pour dégager ces tiroirs. Attention : la maintenance doit impérativement être réalisée par du personnel habilité.

L'afficheur se fixe sur 2 poutrelles IPN 180x90mm verticales à l'aide de crapauds fournis (D).

Glisser 2 écrous M10 à ressort dans chaque rail (G).

Installer 2 crapauds (D) sur chaque rail (G) comme indiqué ci-dessous. Serrer les vis (V), puis les dévisser d'1/4 de tour (elles ne doivent pas être totalement bloquées dans un premier temps).

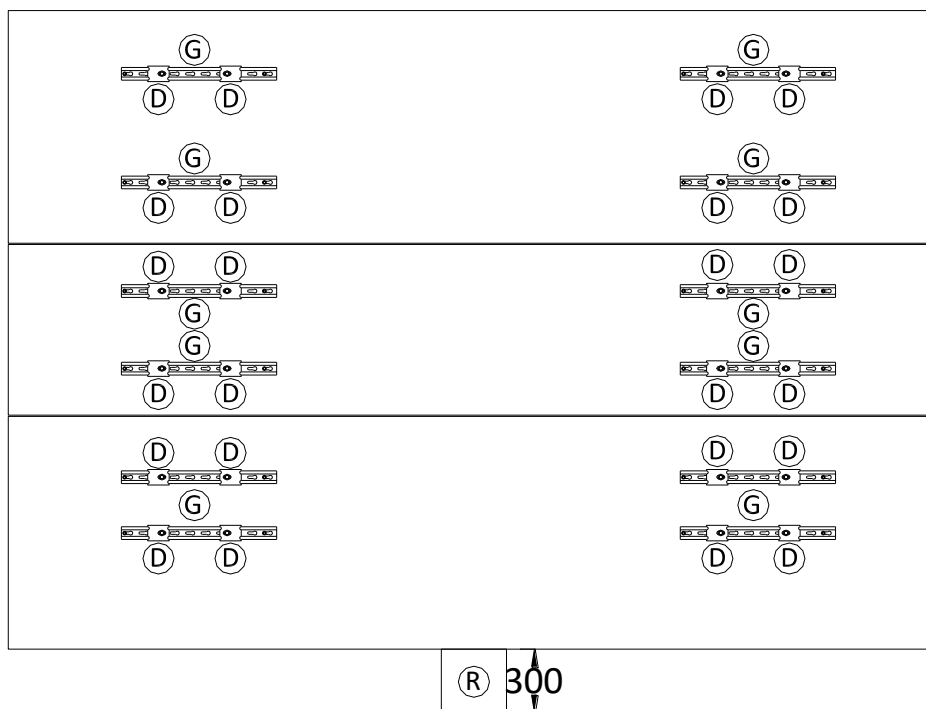

Dimensions en mm

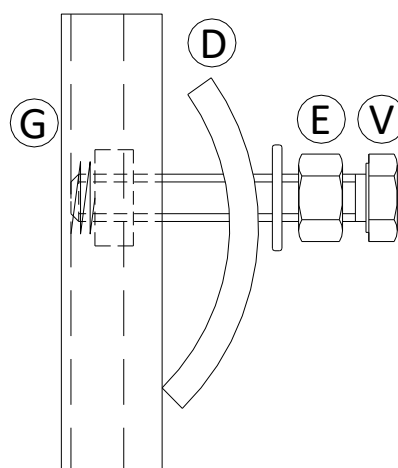

## ● Installation sur IPN - Mise en place de l'afficheur

Les points d'ancrage (I) sur la partie supérieure des modules (inserts dans les profilés) peuvent être utilisés pour mettre en place l'afficheur. Pour les utiliser, retirer les vis plastiques noires et mettre en place des pitons à vis M6x40 (anneaux fermés). Attention, les vis plastiques noires ne doivent en aucun cas être utilisées pour lever ou fixer le module (ces vis sont uniquement destinées à empêcher les entrées d'eau).

Chaque module est repéré par un marquage Mxx. Merci de suivre précisément l'ordre des opérations décrit ci-dessous.

Positionner le module M1 contre les poutrelles IPN 180x90mm et le mettre bien horizontal.

Sur chaque rail, déplacer les ensembles vis / crapauds de part et d'autre de l'IPN (les vis doivent impérativement toucher l'IPN pour que les crapauds ne puissent pas s'écarter). Serrer les vis (V) sur les rails (G).

Visser les contre-écrous (E) pour bloquer solidement les crapauds (D) sur chaque IPN.

Positionner le module M2 au-dessus du module M1 et le fixer sur les poutrelles IPN comme indiqué précédemment pour le module M1.

Positionner le module M3 au-dessus du module M2 et le fixer sur les poutrelles IPN comme indiqué précédemment pour le module M1.

Remettre en place les vis plastiques noires dans les points d'ancrage (I) du module M3.

Relier les connecteurs (Y) entre les modules.

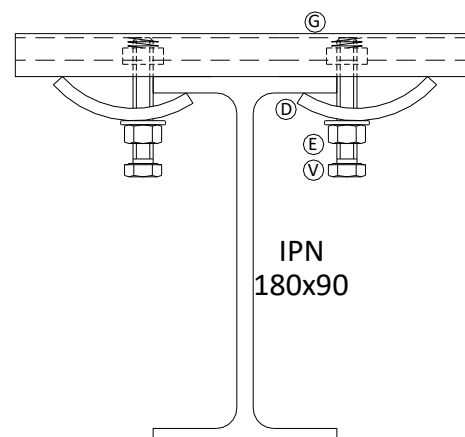
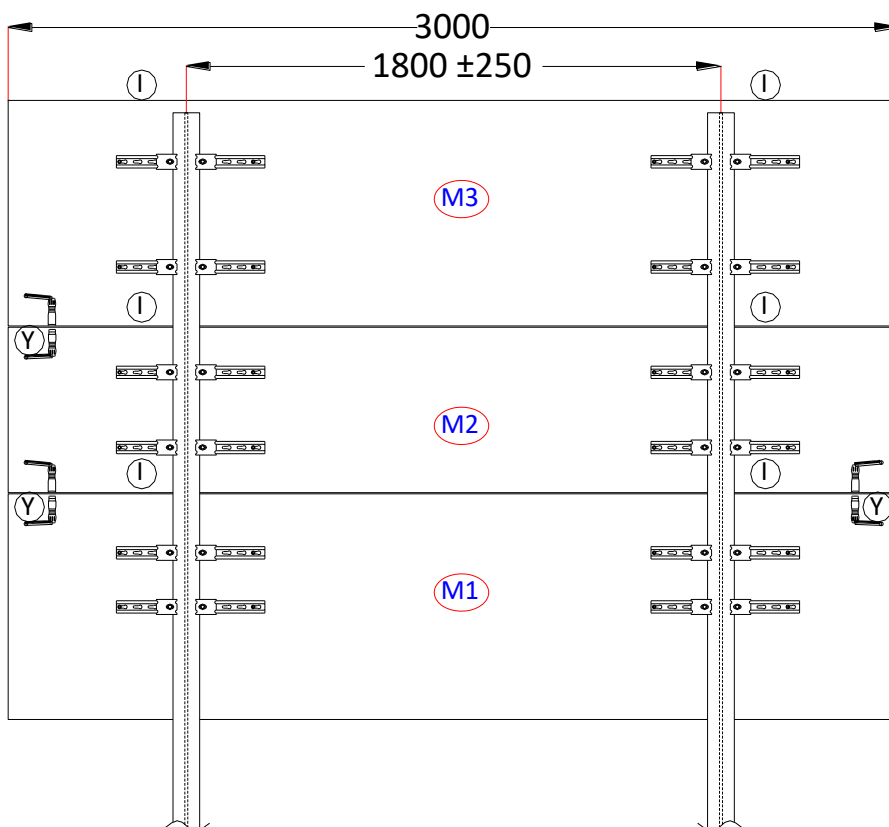

## ● Installation sur un mur ou sur un châssis - Préparation de l'installation

L'électronique de commande des afficheurs est montée sur des tiroirs extractibles (R). Il est donc indispensable, pour pouvoir assurer la maintenance, de laisser un espace libre de 30 centimètres pour dégager ces tiroirs. Attention : la maintenance doit impérativement être réalisée par du personnel habilité.

L'afficheur se fixe sur un mur ou sur un châssis à l'aide de 12 équerres fournies.

Les équerres du bas se placent derrière l'afficheur. Les équerres latérales se placent :

- ✓ soit derrière l'afficheur (fixation (F) - montage plus esthétique).
- ✓ soit visibles sur les côtés de l'afficheur (fixation (F') - montage plus facile).

Tracer l'emplacement des points de fixation (F) ou (F') sur le mur ou sur le châssis en respectant les cotes indiquées sur le plan.

Fixer les équerres sur le mur ou sur le châssis à l'aide de vis  $\varnothing 8\text{mm}$ .

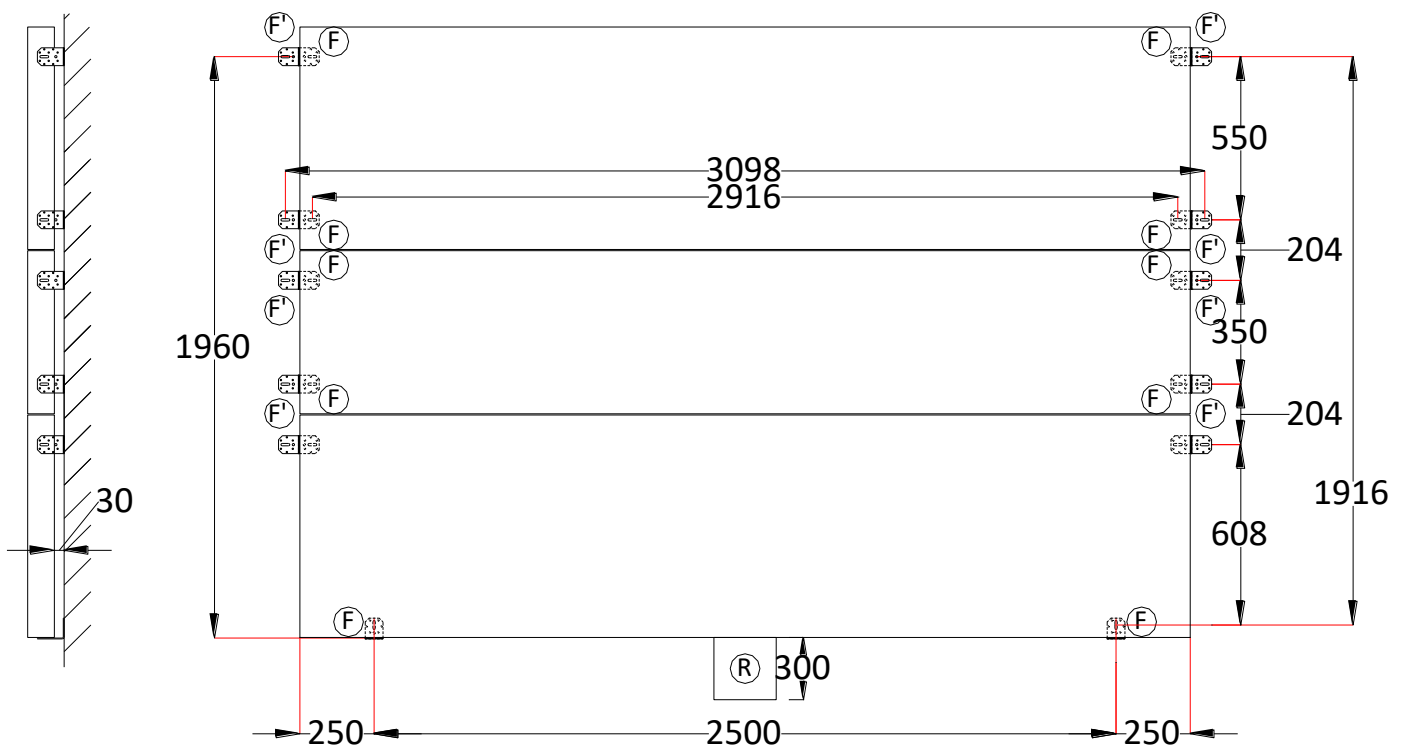

Dimensions en mm

## ● Installation sur un mur ou sur un châssis - Mise en place de l'afficheur

Les points d'ancrage (I) sur la partie supérieure des modules (inserts dans les profilés) peuvent être utilisés pour mettre en place l'afficheur. Pour les utiliser, retirer les vis plastiques noires et mettre en place des pitons à vis M6x40 (anneaux fermés). Attention, les vis plastiques noires ne doivent en aucun cas être utilisées pour lever ou fixer le module (ces vis sont uniquement destinées à empêcher les entrées d'eau).

Chaque module est repéré par un marquage Mxx. Merci de suivre précisément l'ordre des opérations décrit ci-dessous.

Positionner le module M1 à proximité des équerres.

Attente électrique derrière l'afficheur : mettre hors tension l'attente électrique, puis effectuer le raccordement électrique (voir chapitre "Installation électrique" – "Câble secteur"). L'ensemble ne doit pas être mis sous tension avant la fin des opérations d'installation.

Placer le module M1 entre les équerres. Laisser un écart minimum de 20mm entre le module et le mur.

Fixer le module M1 sur les équerres à l'aide des vis et des rondelles inox Ø6mm fournies (points d'ancrage (I)).

Placer le module M2 au-dessus du module M1. Laisser un écart minimum de 20mm entre le module et le mur.

Fixer le module M2 sur les équerres à l'aide des vis et des rondelles inox Ø6mm fournies (points d'ancrage (I)).

Relier les connecteurs (Y) entre les modules et les glisser derrière l'afficheur.

Placer le module M3 au-dessus du module M2. Laisser un écart minimum de 20mm entre le module et le mur.

Fixer le module M3 sur les équerres à l'aide des vis et des rondelles inox Ø6mm fournies (points d'ancrage (I)).

Remettre en place les vis plastiques noires dans les points d'ancrage (I) sur la partie supérieure du module M3.

Relier les connecteurs (Y) entre les modules et les glisser derrière l'afficheur.

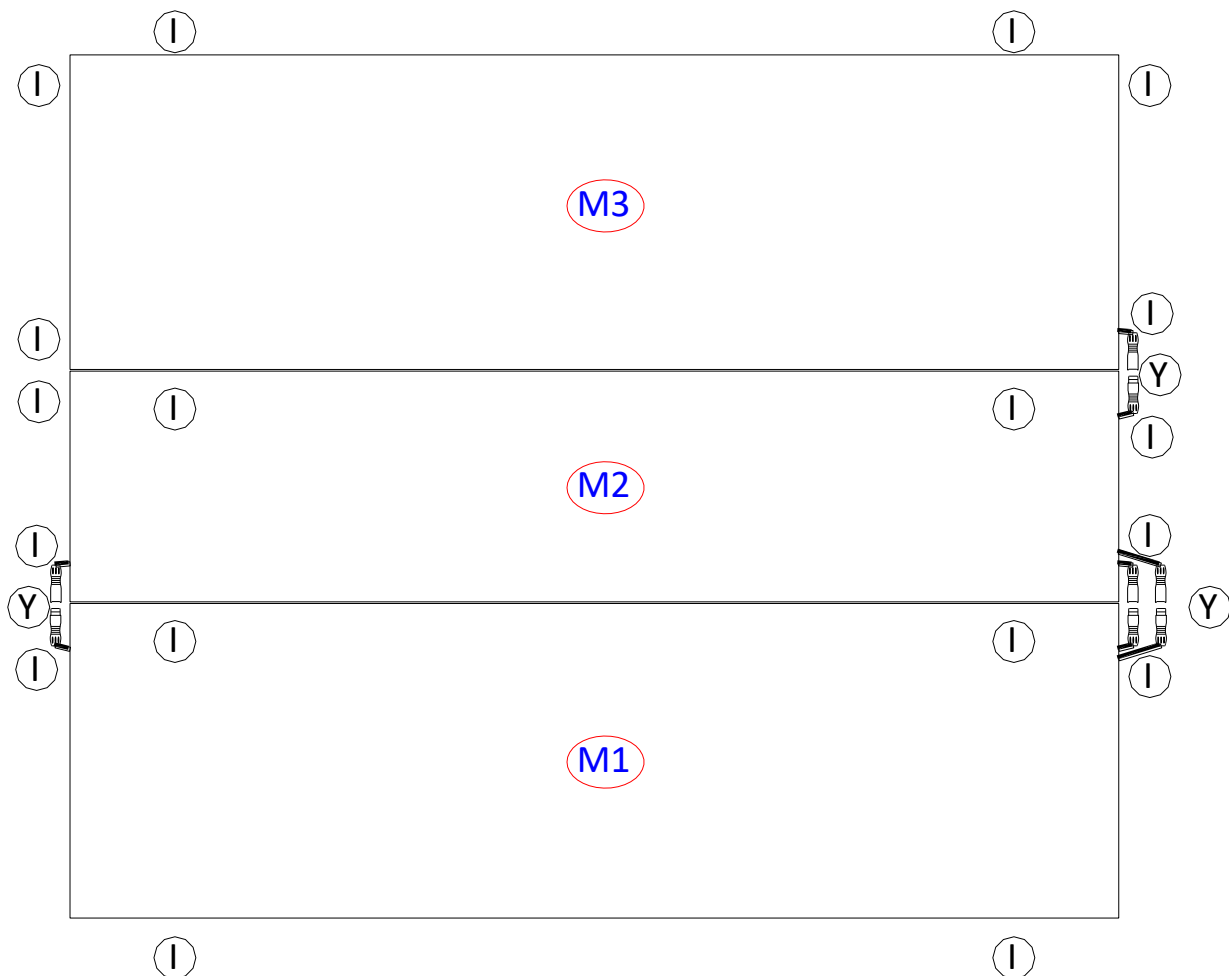

## ● Installation électrique

Attention : l'ensemble ne doit pas être mis sous tension avant la fin des opérations d'installation.

### Câble secteur (P)

Raccorder le câble (P) au secteur 100-240V (attente électrique). L'attente électrique doit être protégée par un coupe-circuit bipolaire 4A (non fourni). Le coupe-circuit bipolaire doit être facilement accessible.

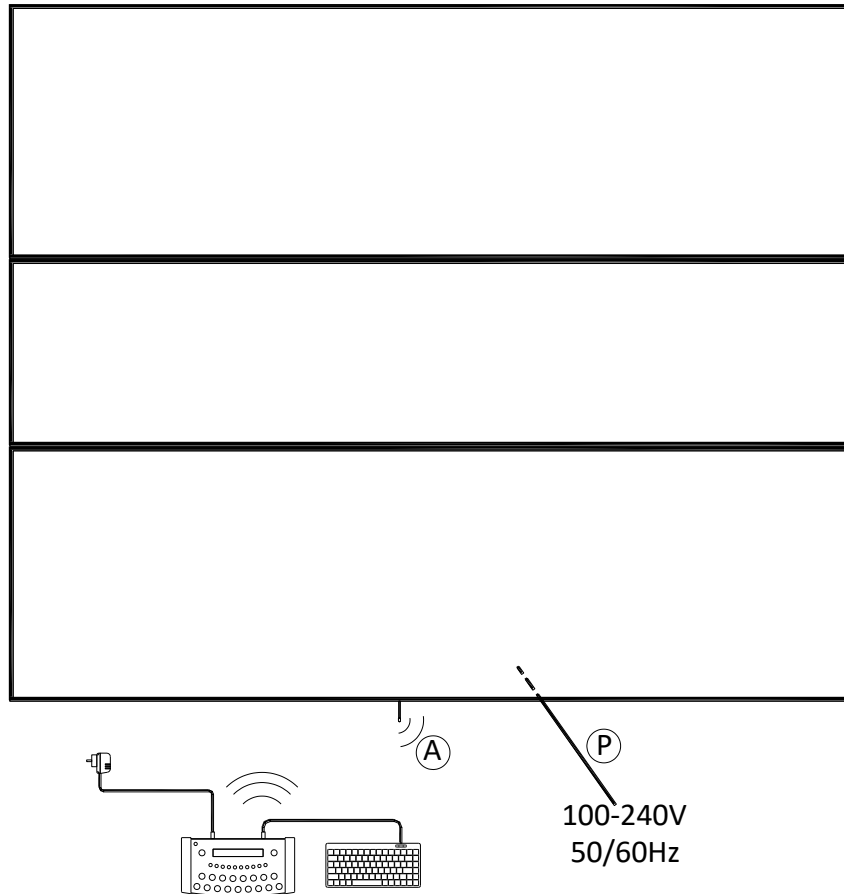

## ● En cas d'installation de l'option kit de transmission filaire : câble de contrôle et boîtier de jonction

Attention : l'ensemble ne doit pas être mis sous tension avant la fin des opérations d'installation.

### Câble de contrôle et boîtier de jonction

Le câble de contrôle utilisé est de type PTT 2 paires 6/10<sup>ème</sup>.

Fixer le boîtier de jonction YBJ35 à proximité de la table de marque.

Raccorder le câble de contrôle (Q) sur le connecteur (T) de l'afficheur en respectant bien les couleurs de fils indiquées (ATTENTION – RS485 : Rx+ et Rx- doivent impérativement être connectés sur une paire torsadée).

- ✓ Ouvrir le tiroir extractible (R) de l'afficheur : à l'aide d'une clé à pipe de 7 mm, dévisser les 2 colonnettes de fixation (B) tout en accompagnant la descente du tiroir (R).
- ✓ Mettre le connecteur (T) dans l'afficheur en passant par le passe-câble (K).
- ✓ Brancher le connecteur (T) sur la carte électronique et fixer le câble sur le tiroir à l'aide d'un collier plastique (J).
- ✓ Remonter le tiroir (R) et visser les 2 colonnettes de fixation (B).

Mettre en place le câble de contrôle en prenant soin de ne pas le faire cheminer avec des câbles d'alimentation.

Raccorder le câble de contrôle dans le boîtier de jonction YBJ35 en respectant les couleurs de fils indiquées. Si plusieurs afficheurs sont raccordés ensemble, les câbles doivent être branchés en parallèle dans le boîtier de jonction.

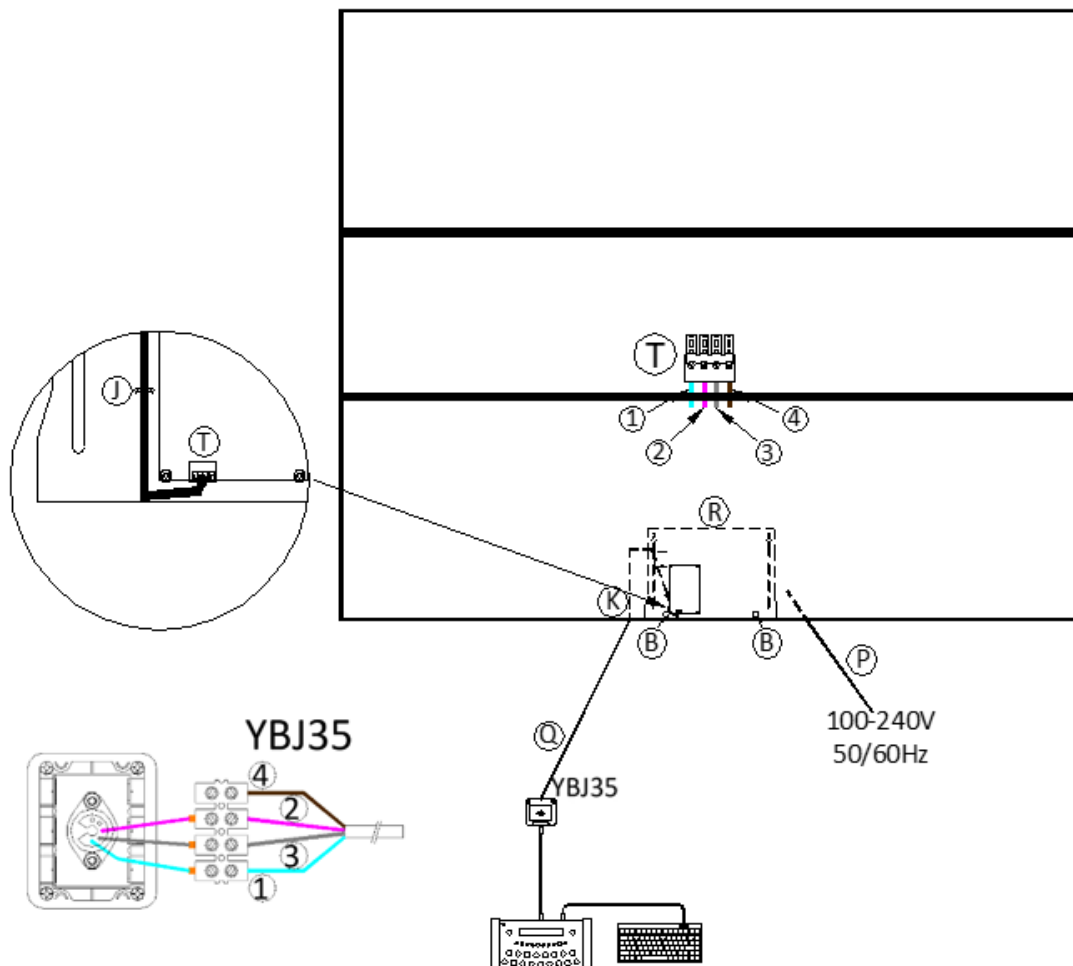

Câble de contrôle (Q) : (1) = GND = fil bleu / (2) = Rx+ = fil blanc / (3) = Rx- = fil gris / (4) = +24V = fil transparent

## ● Fin de l'installation

Mettre l'afficheur sous tension.

Faire un essai de l'ensemble (voir notice d'utilisation).