

# Elektronische Waage

## **WB-150MA**

### Bedienungsanleitung

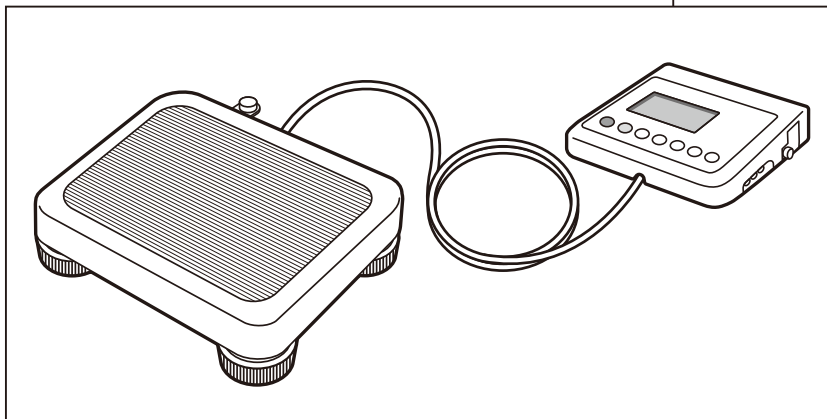

(VERSION MIT GETRENNTEM DISPLAY)

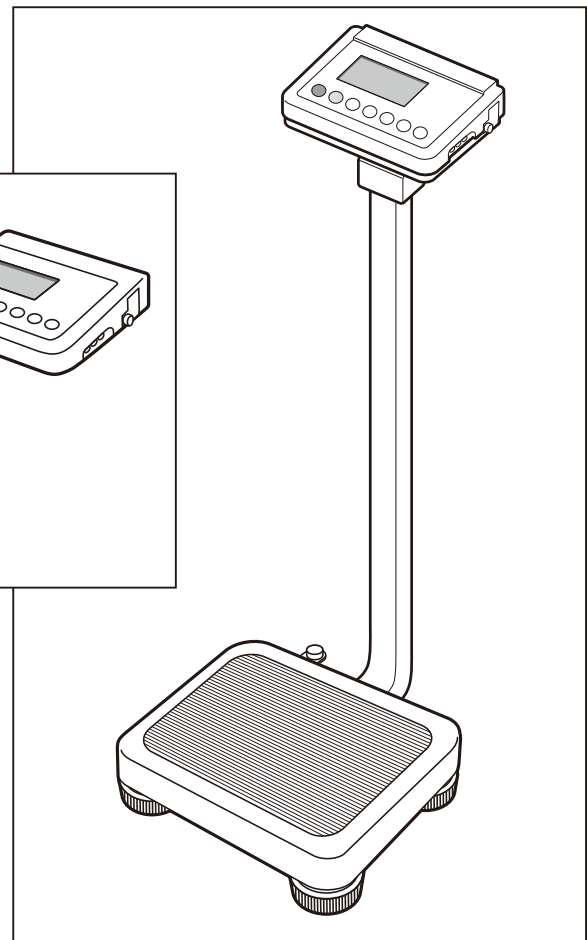

(VERSION MIT DISPLAY AUF SÄULE)

#### <Betriebsbedingungen>

Temperaturbereich	: 5°C – 35°C
Relative Luftfeuchtigkeit	: 30% – 80% (ohne Kondensation)
Maximale Höhe	: 3,000m ü.d.M.
Druck	: 86kPa – 106kPa

#### <Lagerbedingungen>

Temperaturbereich	: -10°C – 60°C
Relative Luftfeuchtigkeit	: 10% – 90% (ohne Kondensation)
Direkte Sonneneinstrahlung, starke Temperaturschwankungen, feuchte Orte, große Staubmengen, Feuernähe bzw. Stellen, wo Vibrationen oder Stöße auftreten, können Fehlfunktionen verursachen.	



Bitte lesen Sie diese Bedienungsanleitung sorgfältig und bewahren Sie sie für späteres Nachschlagen auf.

# Verwendungszweck

- Dieses Gerät wurde als Präzisionswaage geeicht und kann verwendet werden, um Gewichte und/oder Geschäftsvorgänge zu zertifizieren.
- Es kann verwendet werden, um Referenzwerte bei medizinischen Untersuchungen wie z.B. regelmäßigen Untersuchungen zu erhalten und es kann bei der Vermeidung von Fettleibigkeit hilfreich sein.

# Effizienz

Messungen können schnell und einfach durchgeführt werden, wodurch die Belastung von Patienten während der Messung minimal gehalten wird.

## Vor der Benutzung

<b>Sicherheitshinweise .....</b>	<b>24</b>
<b>1.Zusammenbau des Produkts und Einzelteile .....</b>	<b>28</b>
Teile des Produkts .....	28
Version mit getrenntem Display .....	28
Version mit Display auf Säule .....	28
Bedienfeld .....	29
Symbole und deren Bedeutungen .....	29
<b>2.Vorbereitungen vor der Benutzung .....</b>	<b>30</b>
Waagrechte Ausrichtung .....	30
Installation des Geräts (Version mit getrenntem Display) .....	30
Installation des Geräts (Version mit Display auf Säule) .....	31
Vorbereitung der Stromversorgung .....	32

## Verwendung

<b>3.Bedienungsanleitung .....</b>	<b>33</b>
Vorbereitung (Automatische Abschaltung zur Schonung der Batterien) .....	33
Vorbereitung (Gewichtssperrmodus) .....	34
Vorbereitung (Überprüfung der Software-Versionsnummer) .....	34
Gewichtsmessung .....	35





## Wenn benötigt

<b>4.Format der ausgegebenen Daten .....</b>	<b>38</b>
<b>5.Fehlerbehebung .....</b>	<b>39</b>
<b>Technische Daten .....</b>	<b>40</b>



# Sicherheitshinweise

In diesem Abschnitt werden vorsorgliche Maßnahmen erklärt, die getroffen werden müssen, um Verletzungen von Benutzern dieses Geräts und anderen Personen sowie Sachschäden zu vermeiden. Bitte machen Sie sich mit diesen Informationen vertraut, um eine sichere Bedienung dieses Geräts sicherzustellen.

**D**  
**Vor der Benutzung**  
(Sicherheitshinweise)

 <b>Warnung</b>	Die Nichtbeachtung der mit diesem Symbol hervorgehobenen Anweisungen kann zum Tod oder schweren Verletzungen führen.
 <b>Vorsicht</b>	Die Nichtbeachtung der mit diesem Symbol hervorgehobenen Anweisungen kann zu Verletzungen oder Sachschäden führen.
	Dieses Symbol zeigt verbotene Handlungen an.
	Dieses Symbol zeigt Anweisungen an, die unbedingt befolgt werden müssen.

## **Warnung**

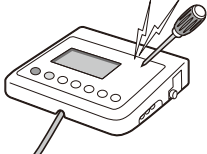
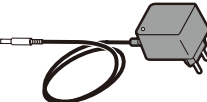
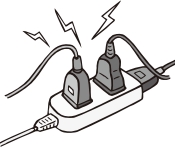
 Warnung	<b>Berühren Sie den Netzstecker nicht mit nassen Händen.</b> Dies kann zu Stromschlag, Feuer oder Lecks führen.	
	<b>Halten Sie das Gerät fern von entzündlichen Gasen und sauerstoffreichen Umgebungen.</b>	
	<b>Nehmen Sie keine Modifikationen egal welcher Art an diesem Gerät vor.</b> Dies kann zu Stromschlag oder Verletzung führen oder die Genauigkeit der Analyse beeinträchtigen.	
	<b>Benutzen Sie nur eine korrekt verbundene Steckdose.</b> Nur originale Kabel und Geräte können verwendet werden.	
	<b>Verwenden Sie keine Steckdosenleiste.</b> Es besteht Feuergefahr.	



# Vorsicht



Verboten

**Von Wasser fernhalten!**

**Springen Sie nicht auf das Gerät.**

**Keine Finger in Spalten oder Löcher stecken.**

**Üben Sie niemals Kraft auf das Display aus.**

Die Oberfläche des Displays könnte brechen und Verletzungen verursachen.



Stets beachten

**Stellen Sie sicher, dass die Batterien mit der korrekten Polarität eingelegt sind.**

**Überwachen Sie die zu untersuchende Person und das Gerät fortwährend auf Anomalien.**

Falls Sie eine Anomalie bei der zu untersuchenden Person oder am Gerät feststellen, ergreifen Sie geeignete Maßnahmen wie etwa das Ausschalten des Geräts, während Sie die Sicherheit der zu untersuchenden Person sicherstellen.

**Wenn Sie einen Computer oder Peripheriegeräte anschließen, stellen Sie bitte sicher, dass die Norm IEC60601-1 (EN60601-1) eingehalten wird. Wenn die Stromversorgung in Übereinstimmung mit IEC60950 (EN60950) erfolgt, muss dies über einen medizinischen Trenntransformator geschehen. Halten Sie während des Betriebs einen Mindestabstand von 1,5m zwischen Geräten.**

Nichtbeachtung kann Stromschläge beim Benutzer verursachen oder zu Fehlfunktion des Geräts führen.

**Falls das Gerät über einen längeren Zeitraum nicht benutzt wird, ziehen Sie das Netzteil bitte von der Steckdose ab.**

**Falls das Gerät über einen längeren Zeitraum nicht benutzt wird, entfernen Sie bitte die Batterien, bevor das Gerät eingelagert wird.**

**Die von diesem Gerät gelieferten Daten sollten von einer qualifizierten Fachperson interpretiert werden.**

**Achten Sie darauf, nach jeder Benutzung die Wiegeplattform mit geeignetem Desinfektionsmittel zu säubern.**

**Halten Sie das Gerät mit beiden Händen fest an der Unterseite, wenn Sie es bewegen.**

## Für genaue Messungen

Vermeiden Sie es, das Gerät übermäßigen Erschütterungen oder Vibrationen auszusetzen.

Vermeiden Sie Messungen an mehreren Orten mit stark unterschiedlichen Temperaturen.

Dies kann zu ungenauen Messungen führen. Lassen Sie das Gerät vor der Benutzung mindestens 2 Stunden stehen, wenn es an einen anderen Ort mit einer Temperaturdifferenz von 20°C oder mehr transportiert wurde.

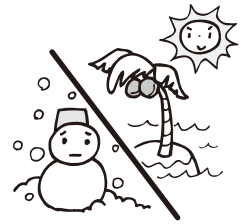

Stellen Sie die Wiegeplattform auf eine waagrechte und stabile Oberfläche.

Messungen sind u.U. auf einer stark vibrierenden Oberfläche nicht möglich.

Vermeiden Sie die Benutzung in der Nähe von Geräten, die elektromagnetische Wellen aussenden.

Um eine genaue Messung sicherzustellen, berühren Sie den Benutzer nicht während der Messung.



Stets beachten

## Regelmäßige Wartung

**TANITA empfiehlt, dass jede Einrichtung jede Einheit regelmäßig überprüft.**

1. Prüfen Sie die folgenden Punkte mindestens täglich:
  - Dass das Gerät auf einer stabilen und waagrechten Oberfläche steht.
2. Prüfen Sie die folgenden Punkte mindestens wöchentlich visuell:
  - Schäden oder Verunreinigungen am/auf dem Display
  - Schäden oder Verunreinigungen an allen Kabeln und Steckern
  - Lesbarkeit aller sicherheitsrelevanten Markierungen/Beschriftungen
  - Abnutzung oder Schäden bei/an allen Zubehöerteilen (Sensoren, Elektroden usw.)
  - Dokumentation für das derzeitige Modell des Geräts
3. Prüfen Sie die folgenden Punkte mindestens monatlich visuell:
  - Schrauben am Gerät

**Aktualisieren Sie die Einstellungen, ersetzen Sie Teile oder wenden Sie sich falls notwendig an den Kundendienst, je nach den Ergebnissen der visuellen Überprüfungen. Benutzen Sie die Einheit nicht, wenn Sie jegliche Anzeichen von Beschädigung wahrnehmen. Beschädigte Geräte müssen von qualifiziertem Personal auf ordnungsgemäße Funktion überprüft werden, bevor Sie wieder verwendet werden können.**

**Wischen Sie das Gerät nicht mit ätzenden Chemikalien (Benzol, Reiniger usw.) ab.**

Benutzen Sie bitte ein neutrales Reinigungsmittel, um das Gerät zu säubern.

**Die Gewährleistung erlischt, falls eine unbefugte Person versucht, das Gerät auseinanderzunehmen oder einzelne Teile des Geräts zu reparieren.**

Falls das Gerät nicht funktioniert, wenden Sie sich bitte an Ihr nächstgelegenes Tanita Verkaufsbüro oder Vertriebsstelle.

**Dieses Gerät sollte in Übereinstimmung mit den Vorschriften Ihres Landes geprüft werden.**



Stets beachten

# Abschaltung

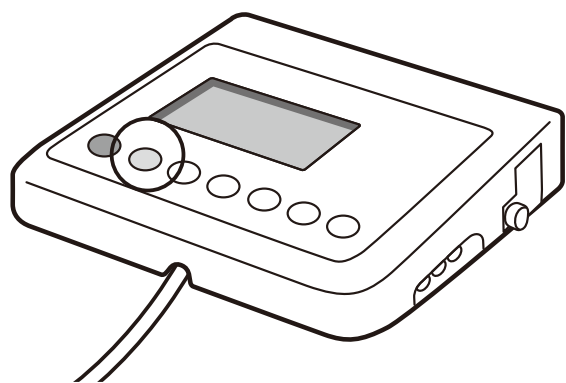

Drücken Sie die  Taste

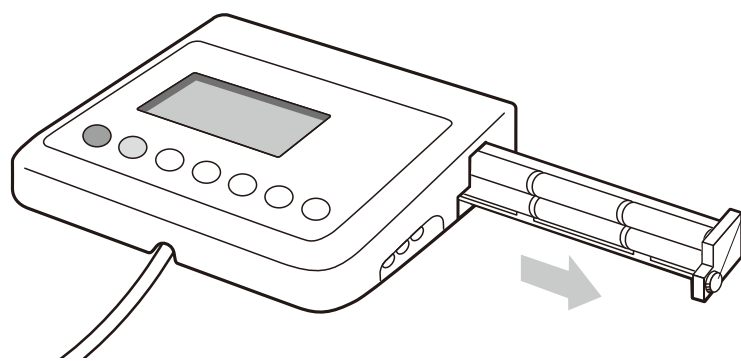

**Wenn Sie Batterien verwenden**

Lösen Sie die Schraube, um das Batteriefach herauszuziehen.

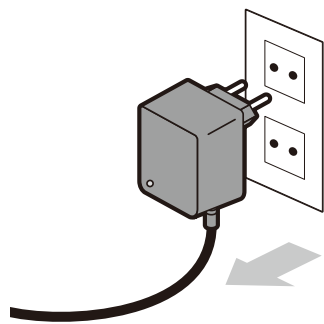

**Wenn Sie das Netzteil verwenden**

Halten Sie für Notfälle den Bereich um die Steckdose frei, wenn Sie das Gerät benutzen.

# 1. Zusammenbau des Produkts und Einzelteile

D

Vor der Benutzung  
(Zusammenbau des Produkts und Einzelteile)

**Teile des Produkts** Bitte überprüfen Sie, dass sich die folgenden Teile in der Verpackung befinden.

(Version mit getrenntem Display)

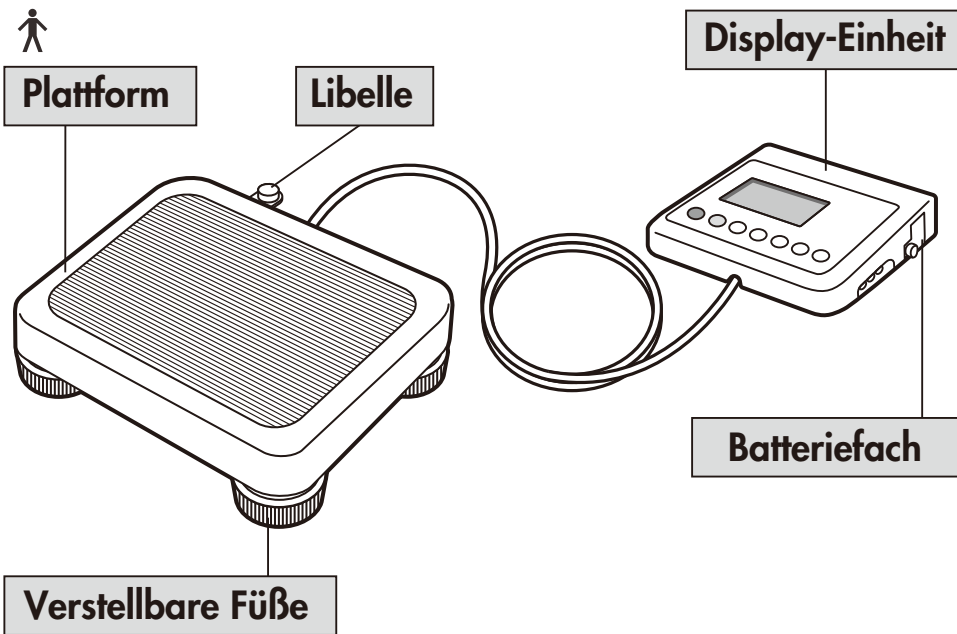

## Zubehör

Bedienungsanleitung  
MODELL:FW7333SM/09

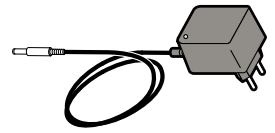

Befestigungsschraube  
für die Halterung (x 2)



Bedienungsanleitung

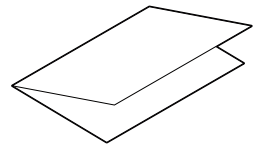

(Version mit Display auf Säule)

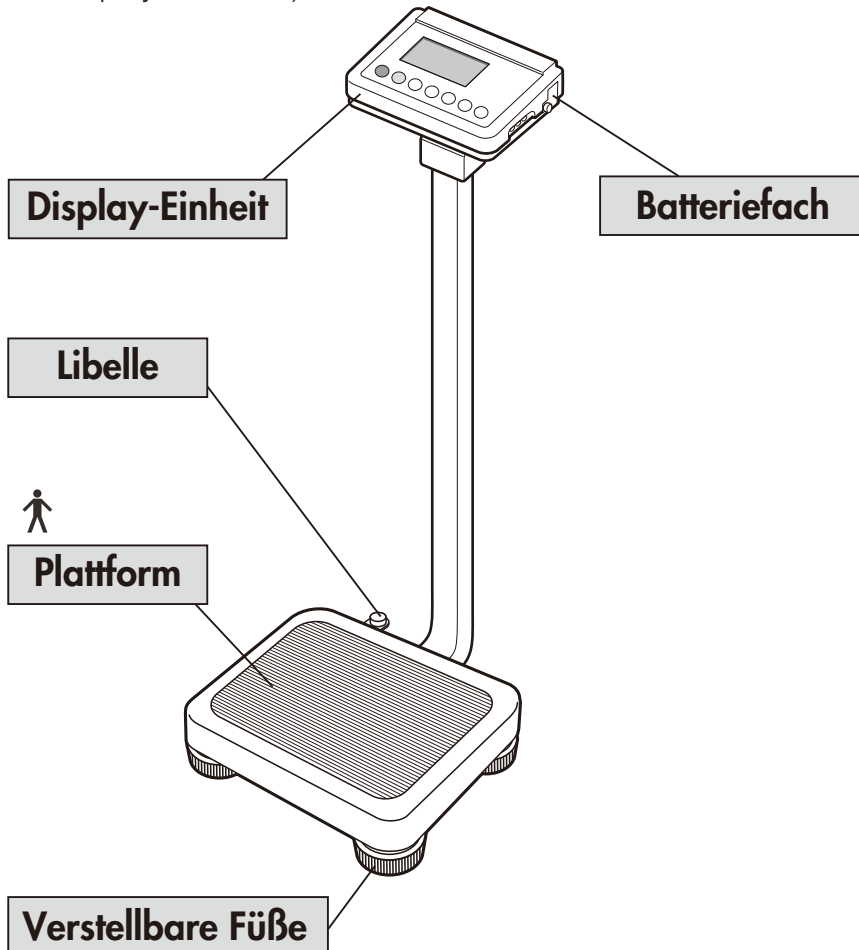

## Zubehör

Bedienungsanleitung  
MODELL:FW7333SM/09

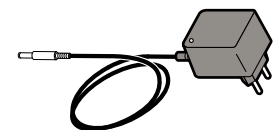

Schraube (x 3)



Bedienungsanleitung

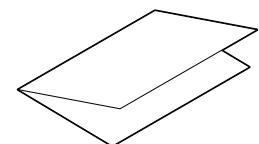



## Bedienfeld

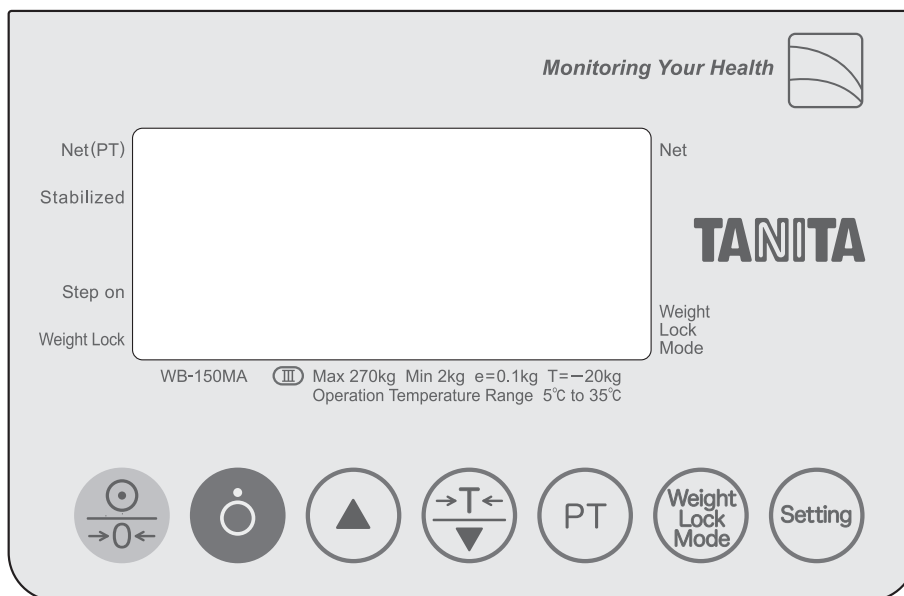

	EINSchalten / Waage auf 0 stellen		Voreingestellten Tarawert eingeben
	AUSSchalten		Gewichtssperrfunktion EIN-/AUSSchalten
	Zahlenwert erhöhen		Verschiedene Funktionen einstellen
	Tara / Zahlenwert verringern		

- STEP ON :           Beginnen Sie mit der Gewichtsmessung.  
 Net / Net(PT) :     Zeigt an, dass ein Tarawert eingegeben wurde.  
 Weight Lock Mode : Zeigt an, dass die Gewichtssperrfunktion aktiviert wurde.  
 Weight Lock :       Zeigt an, dass das Gewicht gesperrt ist.  
 Stabilized :         Zeigt an, dass sich der angezeigte Wert stabilisiert hat.

## Symbole und deren Bedeutungen

	Einschalten		Ausschalten		Tarafunktion
	Auf 0 zurücksetzen		Konformität mit Medizinprodukterichtlinie 93/42/EWG		Gleichstrom
	Klasse II Gerät		Anwendungsteil Typ B		Polarität des Netzteilsteckers
	Polarität der Batterie		Herstellungsdatum		Siehe Bedienungsanleitung
	Wechselstrom		WEEE - Richtlinien für Elektro- und Elektronikgeräteabfall		Vorsicht Beigefügte Informationen beachten

## 2. Vorbereitungen vor der Benutzung

D

Vor der Benutzung  
(Zusammenbau des Produkts und Einzelteile)

### ■ Waagrechte Ausrichtung

(Version mit getrenntem Display)

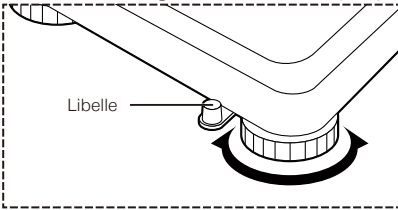

Richten Sie die Wiegefläche waagrecht aus, indem Sie die verstellbaren Füße drehen.

(Version mit Display auf Säule)

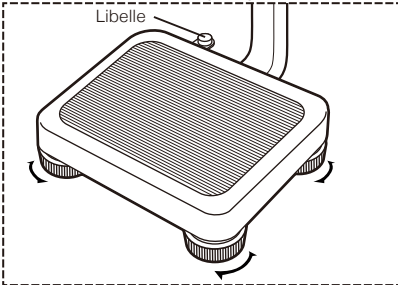

Richten Sie die Wiegefläche waagrecht aus, indem Sie die verstellbaren Füße drehen.

Stellen Sie das Gerät für genaue Messungen auf eine so flache Oberfläche wie möglich und richten Sie die Waage mit den verstellbaren Füßen so aus, dass die Luftblase in der Libelle sich im Mittelpunkt des Rahmens befindet.

### ⚠ Vorsicht

Stellen Sie das Gerät auf eine waagrechte Oberfläche. Falls das Gerät nicht stabil steht, z.B. weil nicht alle Füße auf einer waagrechten Oberfläche stehen, besteht die Gefahr, dass es umfällt, und es ist unmöglich, genaue Ergebnisse zu erhalten.

Bei der Version mit Säule stellen Sie bitte zuerst die Lage anhand der Libelle ein und passen Sie dann die Positionen der Zusatzfüße (klein) an, so dass sie den Fußboden leicht berühren, um ein Wackeln der Display-Einheit zu verhindern.

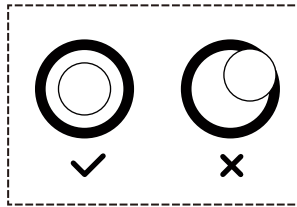

### ■ Installation des Geräts (Version mit getrenntem Display)

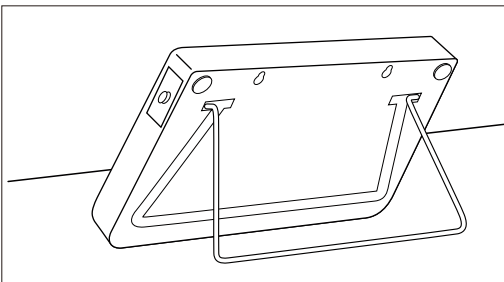

#### Bei Benutzung des Ständers

Ziehen Sie den Ständer aus der Rückseite der Display-Einheit. Wenn Sie die Display-Einheit weglegen, schieben Sie den Ständer in die Vertiefung auf der Rückseite der Display-Einheit.

#### Bei Montage der Display-Einheit an einer Wand

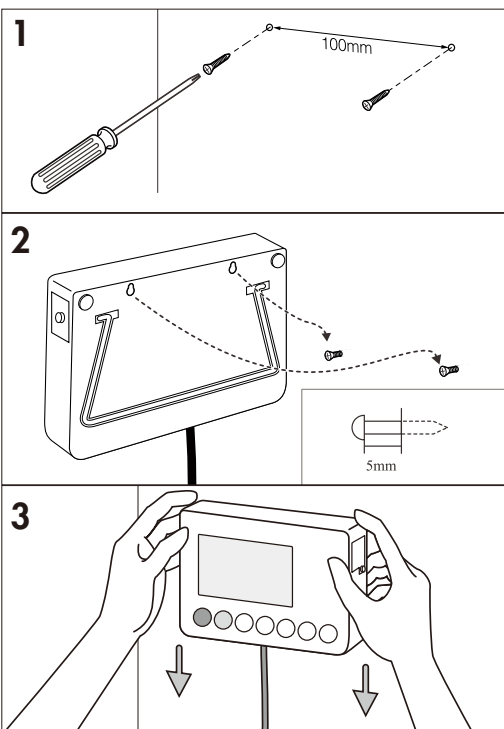

1. Schrauben Sie die Aufhängeschrauben in die Wand (lassen Sie die Schrauben etwa 5mm herausstehen).

2. Stecken Sie die Schrauben in die Löcher an der Rückseite der Display-Einheit.

3. Ziehen Sie die Display-Einheit nach unten, um sie sicher zu befestigen.



- Es besteht die Gefahr, dass die Display-Einheit hinunterfällt, wenn sie nicht sicher befestigt ist.
- Vermeiden Sie die Montage der Display-Einheit an Orten, wo Benutzer auf das Kabel steigen oder sich darin verfangen könnten.
- Schwingen Sie die Display-Einheit nicht am Kabel herum.

## ■ Installation des Geräts (Version mit Display auf Säule)

D

**Vor der Benutzung**  
(Zusammenbau des Produkts und Einzelteile)

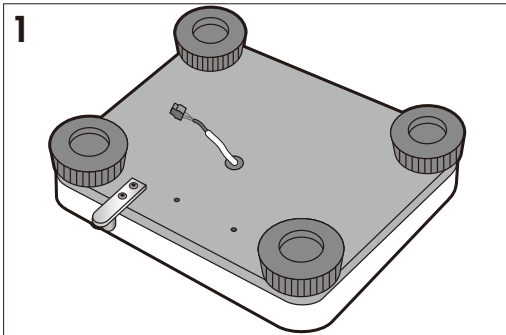

**Befestigen Sie vor der Benutzung die Säule an der Plattform.**

**1.** Drehen Sie die Plattform um.

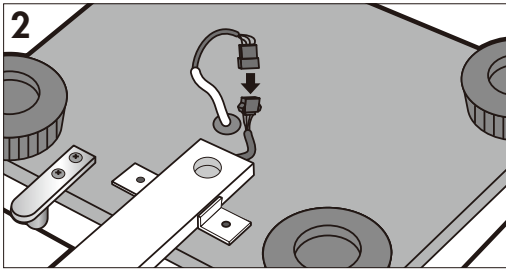

**Montieren Sie vor der Benutzung die Säule**

**2.** Verbinden Sie die Stecker von Plattform und Säule.

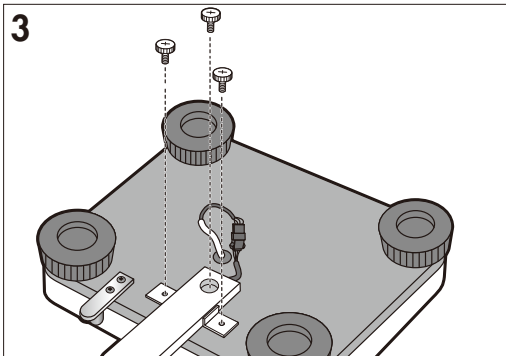

**3.** Befestigen Sie die Säule mittels der drei Schrauben an der Plattform.

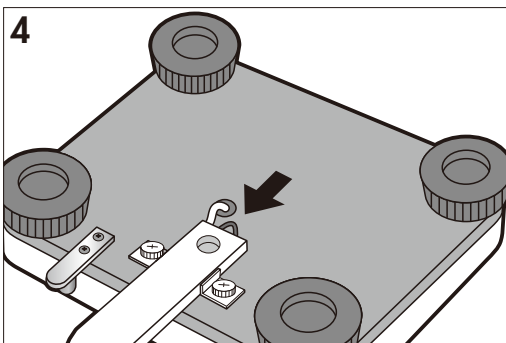

**4.** Verstauen Sie die verbundenen Stecker in der Säule.

### **Anmerkung**

Stellen Sie sicher, dass sich das Kabel nicht um die Schrauben wickelt.

## Vorbereitung der Stromversorgung

**Vor der Benutzung**  
(Wie man korrekte Messungen durchführt)

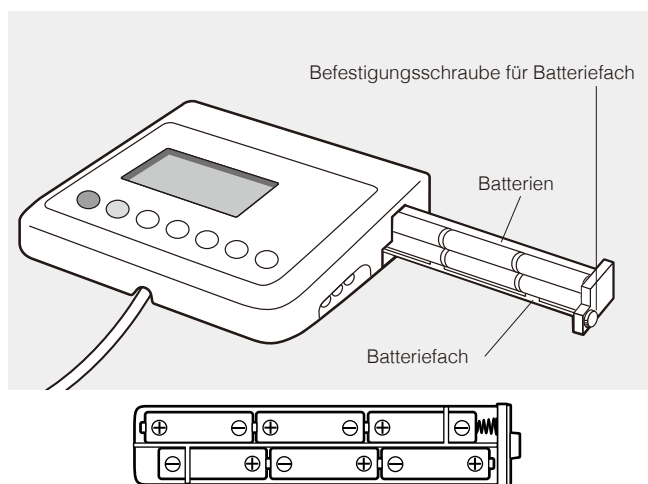
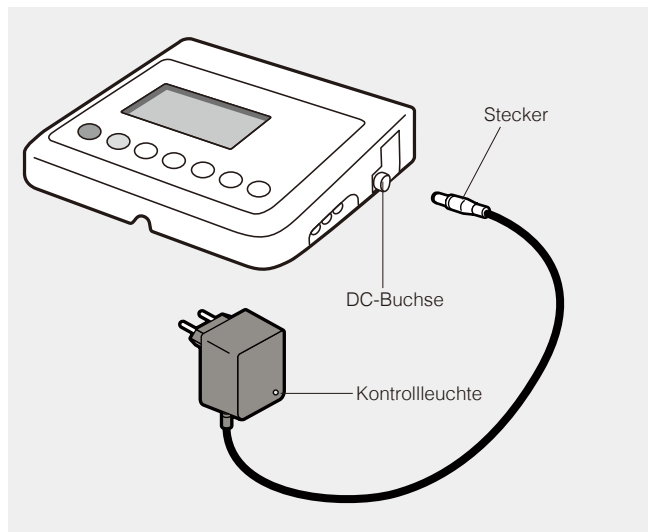

### Bei Benutzung des Netzteils

Stecken Sie den Netzteilstecker in die DC-Buchse der Display-Einheit und schließen Sie das Netzteil an eine Steckdose an. Überprüfen Sie, dass die Kontrollleuchte auf dem Netzteil leuchtet.

### ! Warnung

Um elektrische Schläge zu vermeiden, den Stecker nicht mit nassen Händen einstecken oder abziehen.

### ! Vorsicht

Benutzen Sie nur das angegebene Netzteil (Modell: FW7333SM/09). Die Benutzung eines anderen Netzteils kann Fehlfunktionen verursachen.

### Bei Benutzung von Batterien

Lösen Sie die Befestigungsschraube des Batteriefachs auf der rechten Seite der Display-Einheit und ziehen Sie das Batteriefach heraus. Legen Sie sechs Mignonbatterien (LR6, AA) mit der korrekten Polarität wie angegeben ein und verschließen Sie das Batteriefach wieder mit der Befestigungsschraube.

Wenn auf dem Display **Lo** angezeigt wird, ersetzen Sie bitte alle sechs Batterien (LR6, AA) mit neuen.

**Lo** erscheint, wenn die Batteriespannung unter 6,5V ( $\pm 10\%$ ) sinkt.



- Geben Sie acht, dass die Batterien beim Wechseln nicht auf Ihre Füße fallen.
- Stellen Sie sicher, dass die Batterien mit der korrekten Polarität eingelegt sind. Wenn die Polarität falsch ist, können die Batterien auslaufen und das Gerät beschädigen.
- Entfernen Sie die Batterien, bevor Sie das Gerät einlagern oder es für längere Zeit nicht benutzen.

# 3. Bedienungsanleitung

## Vorbereitung (Automatische Abschaltung zur Schonung der Batterien)

Diese Waage verfügt über eine Stromsparfunktion, die das Gerät nach einer festgelegten Zeit automatisch abschaltet. Stellen Sie die Zeitdauer der Abschaltung im Voraus ein, wenn Sie diese Funktion benutzen.

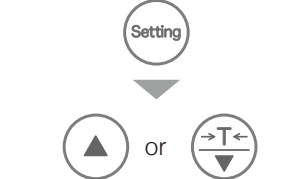

1. Schalten Sie das Gerät ein, indem Sie drücken.

Nachdem leuchtet, wird angezeigt.

2. Drücken Sie wenn nichts auf der Waage liegt. wird angezeigt.

3. Drücken Sie während angezeigt wird und wählen Sie die Zeitdauer der automatischen Abschaltung, indem Sie oder drücken.



4. Nachdem Sie die Zeitdauer der automatischen Abschaltung ausgewählt haben, drücken Sie , um die eingestellte Zeit festzulegen.

5. Die Einstellung ist abgeschlossen, wenn angezeigt wird.

## ■ Vorbereitung (Gewichtsspermodus)

Diese Waage hat eine Gewichtssperrfunktion. Um diese Funktion zu benutzen, aktivieren Sie bitte im Voraus den „Gewichtsspermodus“. Wenn diese Funktion aktiviert ist, wird die Anzeige gesperrt, nachdem sich der Wert stabilisiert hat.

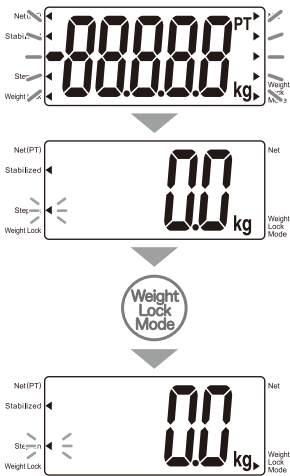

1. Schalten Sie das Gerät ein, indem Sie drücken.

Nachdem leuchtet, wird angezeigt.

2. Drücken Sie , um den Gewichtsspermodus zu aktivieren.

(Diese Funktion ist deaktiviert, wenn das Gerät eingeschaltet wird.)

Wenn der Gewichtsspermodus aktiviert wurde, wird auf dem Display das Symbol „Weight Lock Mode“ angezeigt.

3. Wenn die Gewichtssperrfunktion aktiviert wurde, wird der Messwert gesperrt, sobald sich das Gewicht stabilisiert hat.

Wenn das Gewicht gesperrt ist, wird auf dem Display das Symbol „Weight Lock“ angezeigt.

## ■ Vorbereitung (Überprüfung der Software-Versionsnummer)

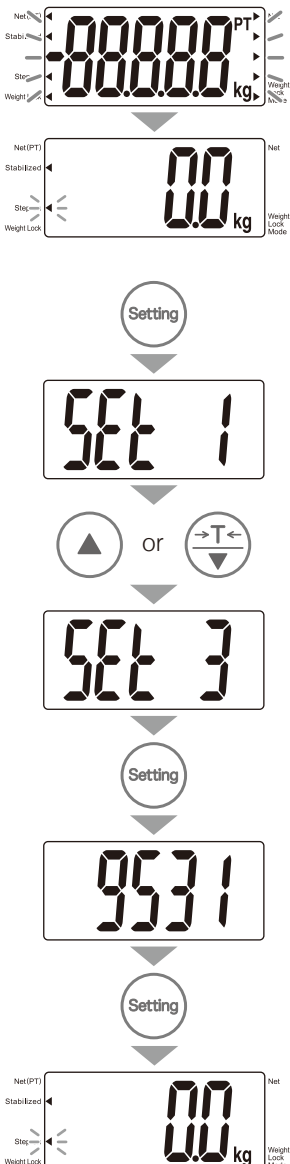

1. Schalten Sie das Gerät ein, indem Sie drücken.

Nachdem leuchtet, wird angezeigt.

2. Drücken Sie , wenn nichts auf der Waage liegt.

wird angezeigt.

3. Wählen Sie , indem Sie oder drücken. Drücken Sie .

4. Die Software-Versionsnummer wird angezeigt.

Die Nummer wird in dieser Reihenfolge angezeigt: <Display-Software> und <AC / DC Konverter-Software>

Wechseln Sie die Bildschirmanzeige, indem Sie drücken.

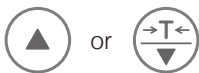

## Normales Wiegen.

1. Schalten Sie das Gerät ein, indem Sie drücken.

Nachdem leuchtet, wird angezeigt.

2. Steigen Sie auf die Mitte der Plattform.

Nachdem sich das Gewicht stabilisiert hat, wird das Symbol „Stabilized“ angezeigt.

3. Steigen Sie von der Waage.

## Bei Benutzung der Funktion <voreingestelltes Taragewicht>

1. Schalten Sie das Gerät ein, indem Sie drücken.

Nachdem leuchtet, wird angezeigt.

2. Drücken Sie , wenn nichts auf der Waage liegt.

Die Symbole „Net (PT)“ und „PT“ leuchten auf .

3. Stellen Sie den voreingestellten Tarawert mittels oder von 0 bis 20,0kg ein (0,1kg-Schritte).

Bestätigen Sie den eingegebenen Tarawert mit .

4. Steigen Sie auf die Mitte der Plattform.



Nachdem sich das Gewicht stabilisiert hat, wird das Symbol „Stabilized“ angezeigt.

5. Steigen Sie von der Waage.

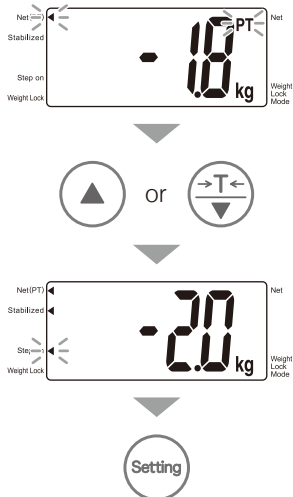
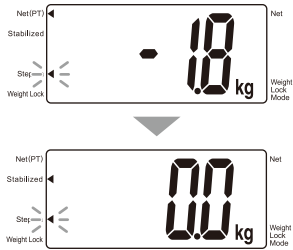



## Gewichtsmessung (Fortsetzung)



### Vorübergehende Aufhebung des <voreingestellten Taragewichts>

1. Drücken Sie , wenn ein voreingestellter Tarawert festgelegt wurde.
2. Der eingegebene Tarawert wird vorübergehend aufgehoben.  wird angezeigt.  
Wenn Sie die Tarafunktion deaktivieren möchten, stellen Sie den Tarawert bitte auf 0,0kg ein.

### Änderung des voreingestellten Tarawerts

1. Drücken Sie , wenn ein voreingestellter Tarawert festgelegt wurde.
2. Stellen Sie den voreingestellten Tarawert mittels  oder  von 0 bis 20,0kg ein (0,1kg-Schritte).  
Die Symbole „Net (PT)“ und „PT“ werden angezeigt.  
Bestätigen Sie den eingegebenen Tarawert mit .



## Wiegen mit Tara



1. Schalten Sie das Gerät ein, indem Sie  drücken.

Alle Teile des Displays leuchten auf und  wird angezeigt.

2. Legen Sie alle zu tarierenden Gegenstände (Kleidung usw.) vorsichtig in die Mitte der Plattform. Das Gewicht der Gegenstände wird angezeigt.

3. Drücken Sie .

Ein Pfeil ( [NET]) erscheint neben dem Symbol und [0.0kg] wird angezeigt.

4. Wenn eine Person oder ein Objekt einschließlich der Taragegenstände gewogen wird, wird das Gewicht der Person/des Objekts abzüglich des Taragewichts, also das Nettogewicht angezeigt.



- Um das Taragewicht zu ändern, beenden Sie die Tara-Wiegefunktion und wiederholen Sie die Schritte beginnend mit Schritt 3.
- Bei Benutzung der Tara-Wiegefunktion wird der Messbereich um das Taragewicht verringert.  
(Messbereich) = (Maximal messbares Gewicht) - (Taragewicht)

# 4. Format der ausgegebenen Daten

D

## Erklärung in Bezug auf RS-232C-konforme Ausgabe

Diese Erklärung bezieht sich auf die Verbindung zur Übertragung von Messwerten von der Waage WB-150MA zu externen Geräten (z.B. PC) als RS-232C-konformes Signal.



Wenn Sie einen Computer oder Peripheriegeräte anschließen, stellen Sie bitte sicher, dass die Norm IEC60601-1 (EN60601-1) eingehalten wird. Wenn die Stromversorgung in Übereinstimmung mit IEC60950 (EN60950) erfolgt, muss dies über einen medizinischen Trenntransformator geschehen. Halten Sie während des Betriebs einen Mindestabstand von 1,5m zwischen Geräten.

### Technische Daten

Kommunikationsstandard	EIA RS-232C
Kommunikationsmethode	Asynchron
Signalgeschwindigkeit	9600 bps
Datenbitlänge	8 bits
Parität	Keine
Stopbit	1 bit
Terminator	CR+LF
Flusskontrolle	Keine

### Bezeichnung der Signalleitung und Verbindungsmethode

Terminalnr.	Signalname
1	
2	TXD
3	
4	
5	GND
6	
7	
8	
9	

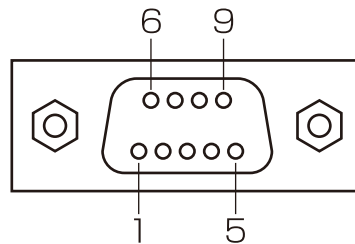

### Verbindungsbeispiel

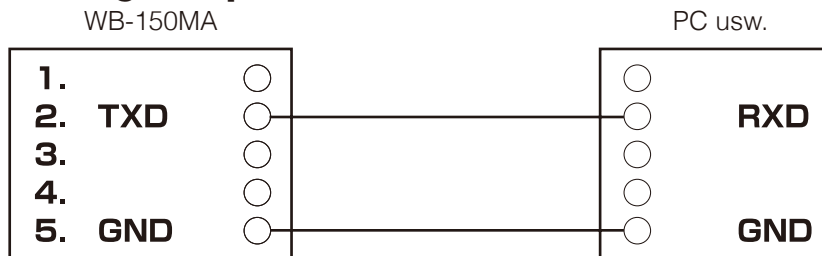

Wenn benötigt  
(Sicherheitsmaßnahmen)

## ■ Übertragungsdaten

Übertragungsdaten werden direkt nach der Messung unabhängig vom Zustand der empfangenden Seite (z.B. PC) ausgegeben. Deshalb muss die empfangende Seite immer bereit sein, Daten zu empfangen, bevor Messungen durchgeführt werden.

### Wenn das Display gehalten wird

Punkt	Dateikopf	Ausgegebene Daten (ASCII-Code)	Einzelheiten
Kontrolldaten	{0	Auf 16 fixiert	
Kontrolldaten	~0	Auf 1 fixiert	
Modellnummer	MO	"XXXXXX"	8 Bytes feste Länge ("WB-150")
Körpergewicht	Wk	XXXXX	3 - 5 Bytes variable Länge (Einheit: kg)
Voreingestelltes Taragewicht	Pt	XXXX	3 - 4 Bytes variable Länge (Einheit: kg)
Taragewicht	Ta	XXXX	3 - 4 Bytes variable Länge (Einheit: kg)
Prüfsumme	CS	XX	2 Bytes feste Länge

```

1 2 3 4 5 6 7 8 9 10 11 12 13 14 15 16 17 18 19 20 21 22 23 24 25 26 27
{ 0 , 1 6 , ~ 0 , 1 , M O , " W B - 1 5 0 " , W k , 6
28 29 30 31 32 33 34 35 36 37 38 39 40 41 42 43 44 45 46 47 48 49 50 51 52
5 . 1 , P t , 1 . 0 , T a , 0 . 0 , C S , 5 F CR LF
    
```



#### Anmerkung

- Kommas (,) werden benutzt, um die Daten zu trennen.
- Terminator (Datenende) ist CR (ASCII-Code: 0DH), LF (ASCII-Code: 0AH).

## 5. Fehlerbehebung

### ■ Mögliche Probleme

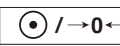
Falls Probleme auftreten, lesen Sie bitte zuerst die folgenden Anweisungen, bevor Sie eine Reparatur beantragen.

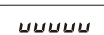
Problem	Lösung
Das Gerät schaltet sich nicht ein, wenn  gedrückt wird.	<ul style="list-style-type: none"> <li>• Bei Benutzung des Netzteils Stellen Sie sicher, dass das Kabel des Netzteils ordnungsgemäß mit der Display-Einheit verbunden ist. Stellen Sie sicher, dass das Netzteil korrekt in der Steckdose steckt.</li> <li>• Bei Benutzung von Batterien Die Batterien sind evtl. schwach. Überprüfen Sie, ob das Gerät in Ordnung ist, indem Sie das Netzteil oder neue Batterien verwenden.</li> </ul>
Die Messung ist nicht korrekt.	<ul style="list-style-type: none"> <li>• Bitte vergewissern Sie sich, dass alle verstellbaren Füße auf einer waagrechten Oberfläche stehen.</li> </ul>
Der Messwert stabilisiert sich nicht. Das Display schaltet sich an und aus.	<ul style="list-style-type: none"> <li>• Eine Messung ist im Falle von übermäßiger Vibration u.U. unmöglich. Verwenden Sie das Gerät an einem anderen Ort.</li> </ul>
 wird angezeigt.	<ul style="list-style-type: none"> <li>• Die maximale Wiegekapazität wurde möglicherweise überschritten. Bitte beenden Sie den Wiegevorgang.</li> </ul>
 wird angezeigt.	<ul style="list-style-type: none"> <li>• Steigen Sie nicht auf die Plattform und legen Sie keine Objekte darauf, bevor die Messung beginnt. Beginnen Sie die Messung, nachdem Sie überprüft haben, dass sich nichts auf der Plattform befindet.</li> </ul>

## Technische Daten

TYP		WB-150MA
Genauigkeitsgrad	MDD	Klasse m
	NAWI	Klasse
Stromquelle		Netzteil (Stecker Polung innen minus FW7333SM/09, Klasse ) Eingangsspannung : 100V· AC - 240V· AC 50 - 60Hz/200mA Ausgangsspannung : 9V· DC Nennstrom : 800mA Intern betriebenes Gerät (Batteriemodus) LR6 (AA-Alkalibatterie) x 6 (nicht enthalten)
Gewichtsmessung	Messsystem	Dehnungsmessstreifen-Wiegezele
	Max.	270kg
	Min	2kg
	e	0,1kg
	T	-20kg
Genauigkeit bei erster Kalibrierung		±0,1kg
Abmessungen (Version mit getrenntem Display)	Display	159 x 209 x 56mm
	Plattform	301 x 336 x 82mm
	Kabellänge	2m
Abmessungen (Version mit Display auf Säule)		336 x 515 x 845mm
Display		5-stellige LCD-Anzeige, Höhe der Ziffern 38mm
Schnittstelle für Datenausgabe		RS-232C (D-sub, 9 Pins, weibliche Steckerbuchse)
Temperaturbereich für Benutzung		+5°C bis +35°C
Relative Luftfeuchtigkeit		30% bis 80% (ohne Kondensation)
Gewicht (Version mit getrenntem Display)		5,1kg (ohne Batterien)
Gewicht (Version mit Display auf Säule)		7,1kg (ohne Batterien)
Batterielebensdauer		Ca. 100 Stunden kontinuierliche Benutzung bei Verwendung von LR6 (AA-Alkalibatterien)



- 0122 Dieses Produkt erfüllt die folgenden Anforderungen:  
0123
1. Nichtselbsttätige Waagen (2014/31/EU)
  2. Medizinprodukterichtlinie (93/42/EWG)
  3. RoHS-Richtlinie (2011/65/EU)

### Entsorgung



Dieses Gerät ist ein elektronisches Gerät. Bitte entsorgen Sie es in angemessener Weise nicht als normalen Hausmüll, sondern als Elektronikabfall. Bitte befolgen Sie bei der Entsorgung regionale Bestimmungen.

#### <Manufacturer> TANITA Corporation

1-14-2 Maeno-cho, Itabashi-ku,  
Tokyo 174-8630 Japan  
TEL: +81-(0)3-3968-7048  
www.tanita.co.jp

#### <EU Representative> TANITA Europe B.V.

Hoogoordreef 56-E, 1101 BE  
Amsterdam, the Netherlands  
TEL: +31-(0)20-560-2970  
FAX: +31-(0)20-560-2988  
www.tanita.eu

#### TANITA Corporation of America, Inc.

2625 South Clearbrook Drive,  
Arlington Heights, Illinois 60005  
U.S.A.  
TEL: +1-847-640-9241  
FAX: +1-847-640-9261  
www.tanita.com

#### TANITA Health Equipment H.K. Ltd.

Unit 301-303, Wing On Plaza, 3/F.,  
62 Mody Road, Tsimshatsui East, Kowloon,  
Hong Kong  
TEL: +852-2834-3917  
FAX: +852-2838-8667  
www.tanita.asia

#### TANITA (Shanghai) Trading Co., Ltd.

Room 8005, 877 Huai Hai Zhong Lu,  
Shanghai, The People's Republic of China  
TEL: +86-21-6474-6803  
FAX: +86-21-6474-7901  
www.tanita.com.cn

#### TANITA India Private Limited

A-502, Mittal Commercial,  
Off. M.V. Road (Andheri Kurla Road),  
Marol, Andheri-East, Mumbai 400059,  
Maharashtra, India  
TEL: +91-771-801-1511 / +91-771-801-1382  
FAX: +852-2838-8667  
www.tanita.co.in